



Honda  
**CIVIC**  
MANUAL DE PROPIETARIO 2023

Al leer este manual verá información precedida por el símbolo **AVISO**. La finalidad de esta información es ayudarle a evitar daños en su vehículo, otras propiedades y el medio ambiente.

Los símbolos  de las etiquetas fijadas en su vehículo le recuerdan que lea este manual de usuario para utilizar de forma segura su vehículo.

 tiene un código de colores para indicar “peligro” (rojo), “advertencia” (naranja) o “precaución” (ámbar).

➔ **Etiquetas de seguridad** P. 101

## Información sobre seguridad

---

Su seguridad y la de los demás es muy importante. Conducir este vehículo de forma segura es una responsabilidad muy importante.

Para ayudarle a tomar decisiones fundadas sobre seguridad, se han incluido procedimientos de funcionamiento y otro tipo de información en etiquetas y en este manual. Esta información le avisa de posibles riesgos que le podrían causar lesiones a usted o a terceros.

Por supuesto, no es práctico ni posible advertirle de todos los peligros relacionados con el funcionamiento o el mantenimiento de su vehículo. Deberá hacer uso de su buen juicio.

Esta importante información de seguridad la encontrará de diversas formas, entre las que se incluyen:

- **Etiquetas de seguridad** - en el vehículo.
- **Mensajes de seguridad** - precedidos por un símbolo de alerta de seguridad  y una de las tres palabras de aviso: **PELIGRO**, **ADVERTENCIA** o **PRECAUCIÓN**.

Estas palabras de aviso significan:

 **PELIGRO**

Si no sigue las instrucciones se producirá la MUERTE o HERIDAS GRAVES.

 **ADVERTENCIA**

Si no sigue las instrucciones pueden producirse la MUERTE o HERIDAS GRAVES.

  **ADVERTENCIA**

Si no sigue las instrucciones pueden producirse la MUERTE o HERIDAS GRAVES.

 **PRECAUCIÓN**

Si no sigue las instrucciones pueden producirse HERIDAS.

- **Encabezamientos de seguridad** - por ejemplo, Precauciones de seguridad importantes.
- **Sección sobre seguridad** - por ejemplo, Conducción segura.
- **Instrucciones** - cómo usar este vehículo correctamente y de forma segura.

Todo el manual incluye importante información sobre seguridad; léalo atentamente.









El manual del propietario se debe considerar como una parte del vehículo y deberá ir con el vehículo cuando se venda.

El manual del propietario abarca todos los modelos del vehículo. Puede encontrar descripciones de equipamiento y características que no son de su modelo en concreto.

Las imágenes que aparecen a lo largo de este manual de propietario representan las características y el equipamiento disponibles en algunos modelos, aunque no en todos. Es posible que su modelo en concreto no disponga de algunas de estas características.

La información y las especificaciones incluidas en esta publicación estaban en vigor en el momento de la aprobación para su impresión. No obstante, Honda Motor Co., Ltd. se reserva el derecho a suspender o cambiar especificaciones o diseño en cualquier momento sin previo aviso y sin incurrir en ninguna obligación.

## ➤ **Conducción segura** P. 37

Para una conducción segura P. 38                      Cinturones de seguridad P. 42    Airbags P. 53

## ➤ **Tablero de instrumentos** P. 103

Indicadores P. 104                      Indicadores e interfaz de información para el conductor P. 134

## ➤ **Controles** P. 191

Reloj P. 192                      Bloqueo y desbloqueo de las puertas P. 194  
Techo solar\* P. 221  
Asientos P. 245                      Elementos auxiliares interiores P. 254

## ➤ **Funciones** P. 275

Sistema de audio P. 276                      Funcionamiento básico del sistema de audio P. 285, 315  
Funciones personalizadas P. 382, 392  
Llamada de emergencia (eCall)\* P. 457

## ➤ **Conducción** P. 463

Antes de conducir P. 464                      Circulación con un remolque P. 468  
Estacionamiento del vehículo P. 593                      Cámara trasera con múltiples vistas\* P. 600

## ➤ **Mantenimiento** P. 611

Antes de realizar operaciones de servicio P. 612                      Recordatorio de mantenimiento\* P. 615  
Sustitución de bombillas P. 647  
Batería P. 663                      Mantenimiento del control a distancia P. 668  
Accesorios y modificaciones P. 678

## ➤ **Cómo hacer frente a lo inesperado** P. 679

Herramientas P. 680                      En caso de pinchazo P. 682  
La palanca de cambios no se mueve P. 717                      Sobrecalentamiento P. 718  
Si no puede desbloquear la tapa del depósito de combustible P. 738

## ➤ **Información** P. 741

Especificaciones P. 742                      Números de identificación P. 746

# Índice

Seguridad para niños P. 72

Gases de escape y sus riesgos P. 100

Etiquetas de seguridad P. 101

Apertura y cierre del maletero P. 211

Sistema de seguridad P. 214

Elevalunas P. 218

Funcionamiento de los botones alrededor del volante P. 222

Retrovisores P. 243

Sistema de aire acondicionado P. 268

Mensajes de error de la unidad de audio P. 372 Información general sobre el sistema de audio P. 374

Sistema *Bluetooth*® HandsFreeLink®/teléfono de manos libres\* P. 420, 440

Suministro recomendado\* P. 462

Durante la conducción P. 469

Honda Sensing\* P. 513

Frenado P. 584

Suministro P. 602

Consumo de combustible y emisiones de CO<sub>2</sub> P. 608

Vehículo con motor turbo\* P. 609

Sistema de monitor de aceite\* P. 619

Programa de mantenimiento P. 626

Operaciones de servicio bajo el cofre P. 634

Comprobación y mantenimiento de las escobillas del limpiaparabrisas P. 655

Comprobación y servicio de los neumáticos P. 657

Mantenimiento del sistema de aire acondicionado P. 670

Limpieza P. 673

Manipulación del gato P. 708

El motor no arranca P. 709

Si la batería se ha descargado P. 714

Indicador encendido/parpadeando P. 720

Fusibles P. 727

Remolcado de emergencia P. 737

Si no puede abrir el maletero P. 739

Suministro\* P. 740

Dispositivos que emiten ondas de radio\* P. 747 Licencia de código abierto P. 755

Guía de referencia rápida P. 6

Conducción segura P. 37

Tablero de instrumentos P. 103

Controles P. 191

Funciones P. 275

Conducción P. 463

Mantenimiento P. 611

Cómo hacer frente a lo inesperado P. 679

Información P. 741

ÍNDICE P. 756

# Índice visual

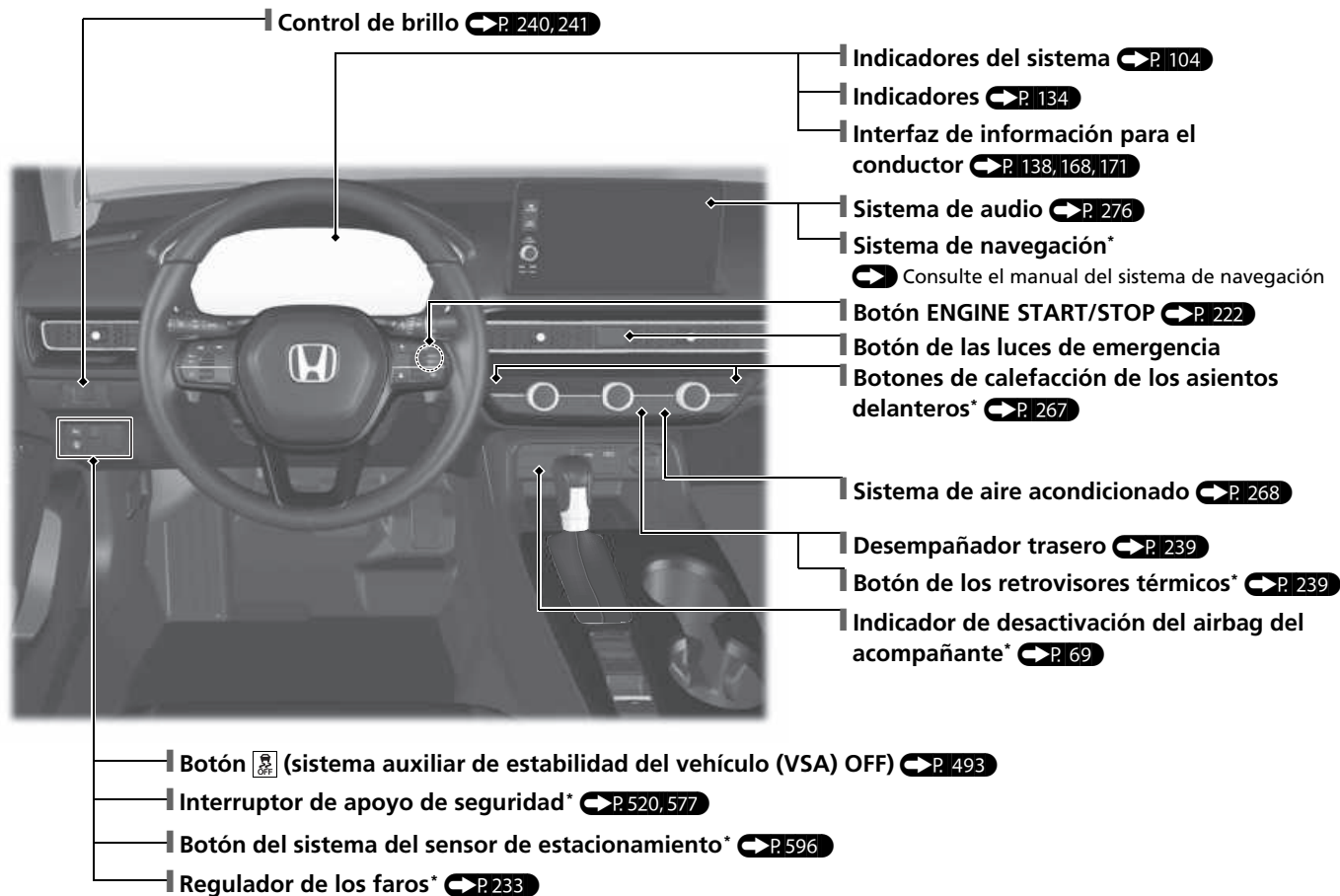

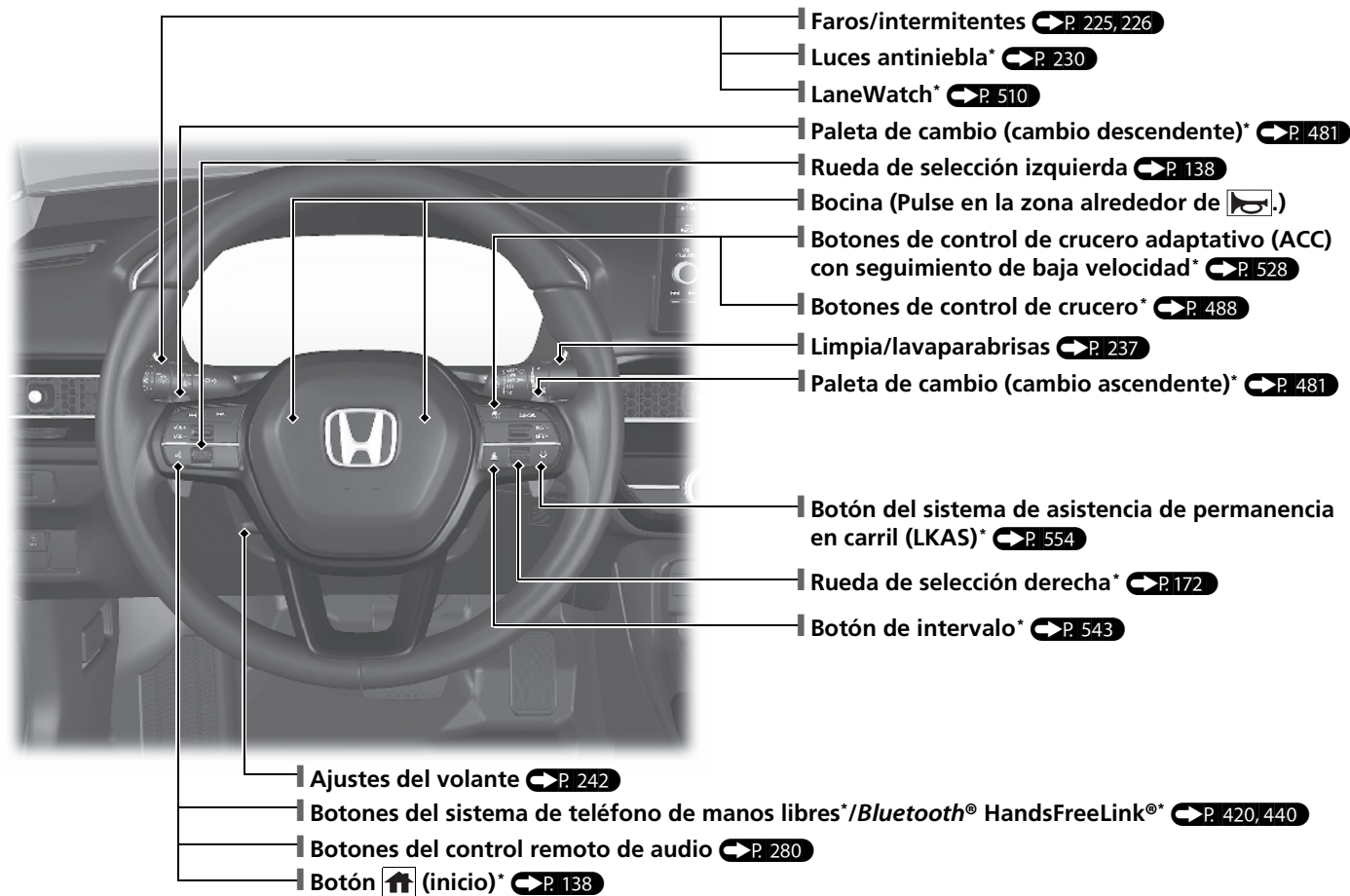

# Índice visual

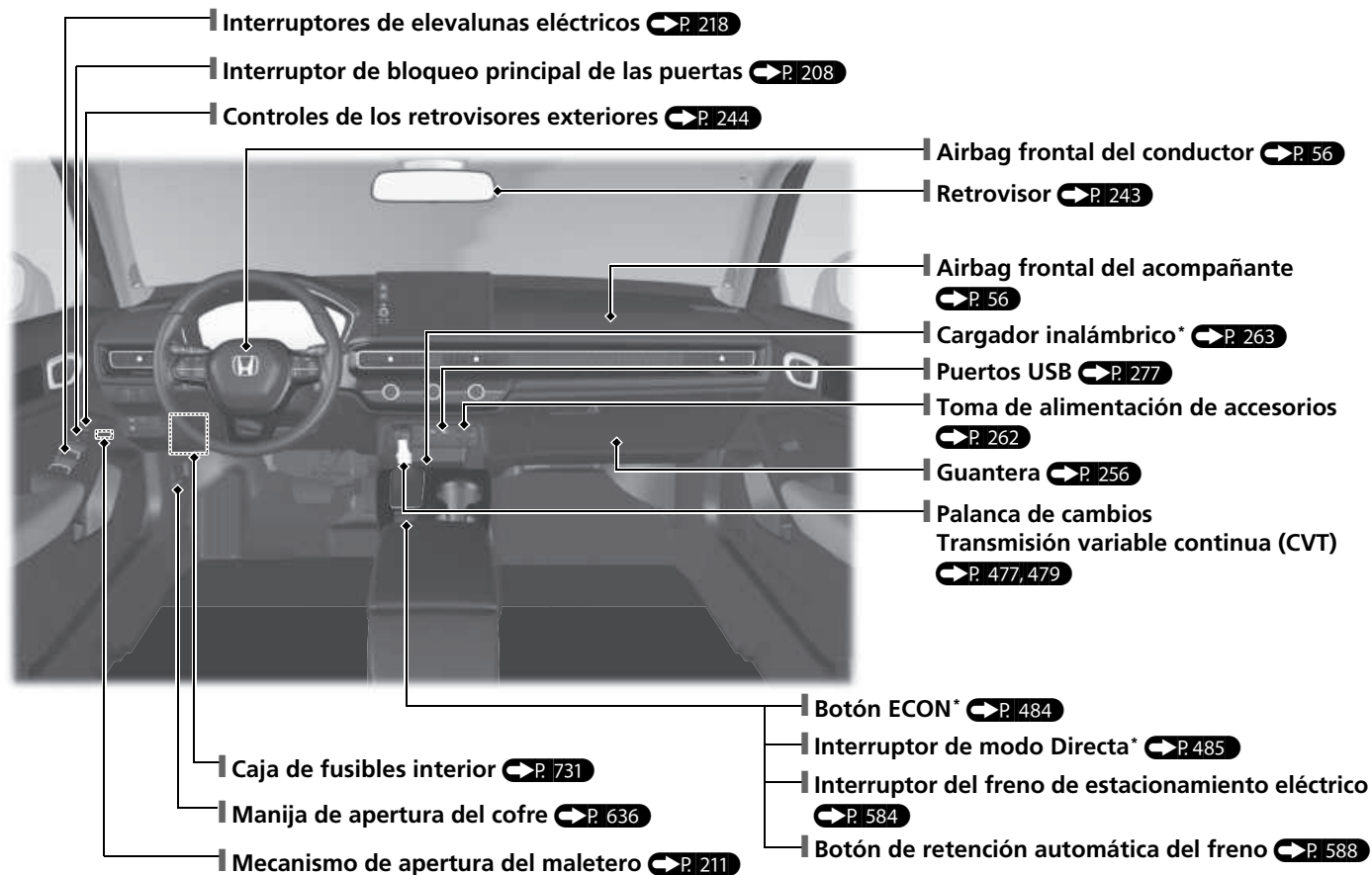

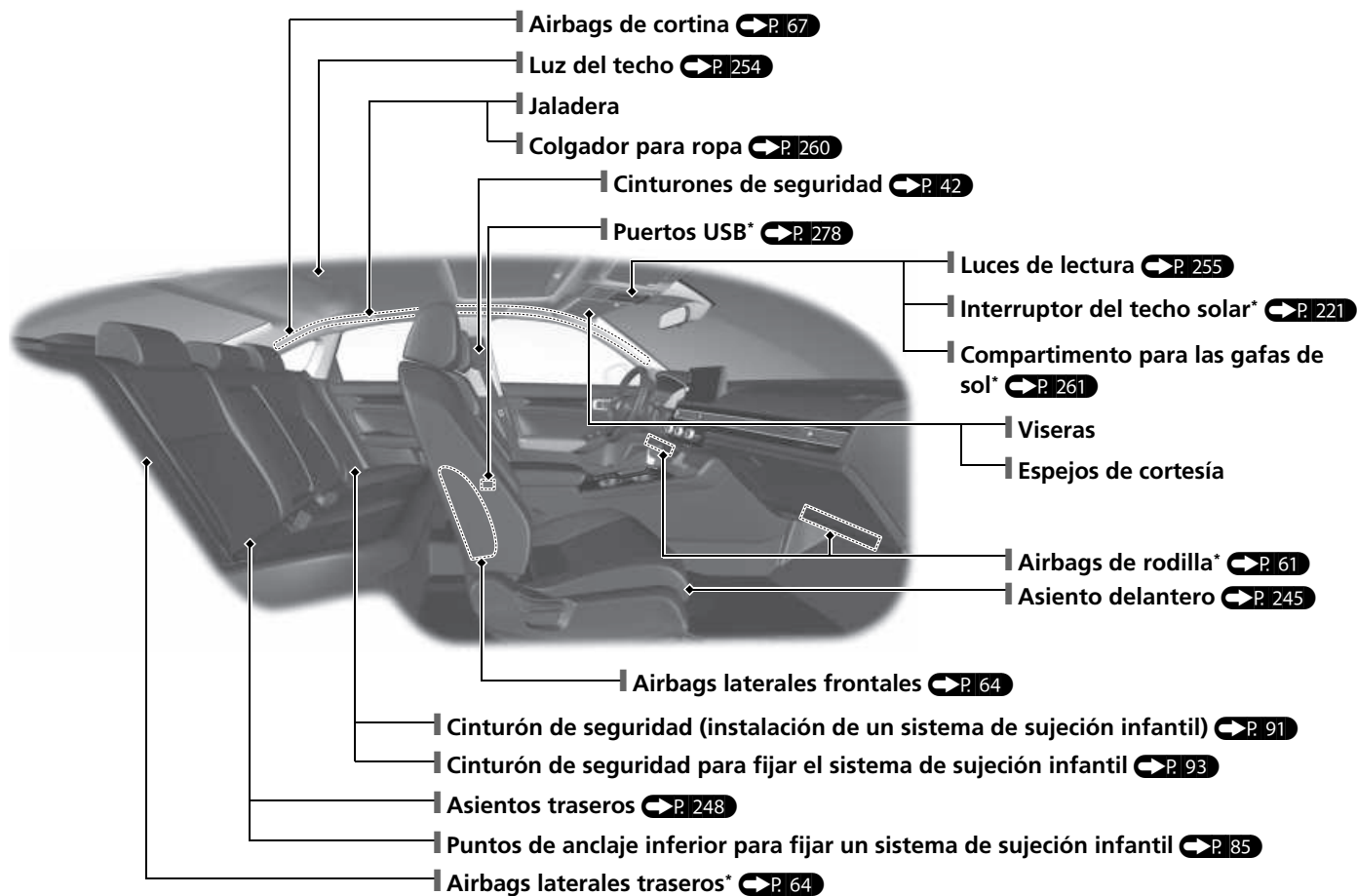

# Índice visual

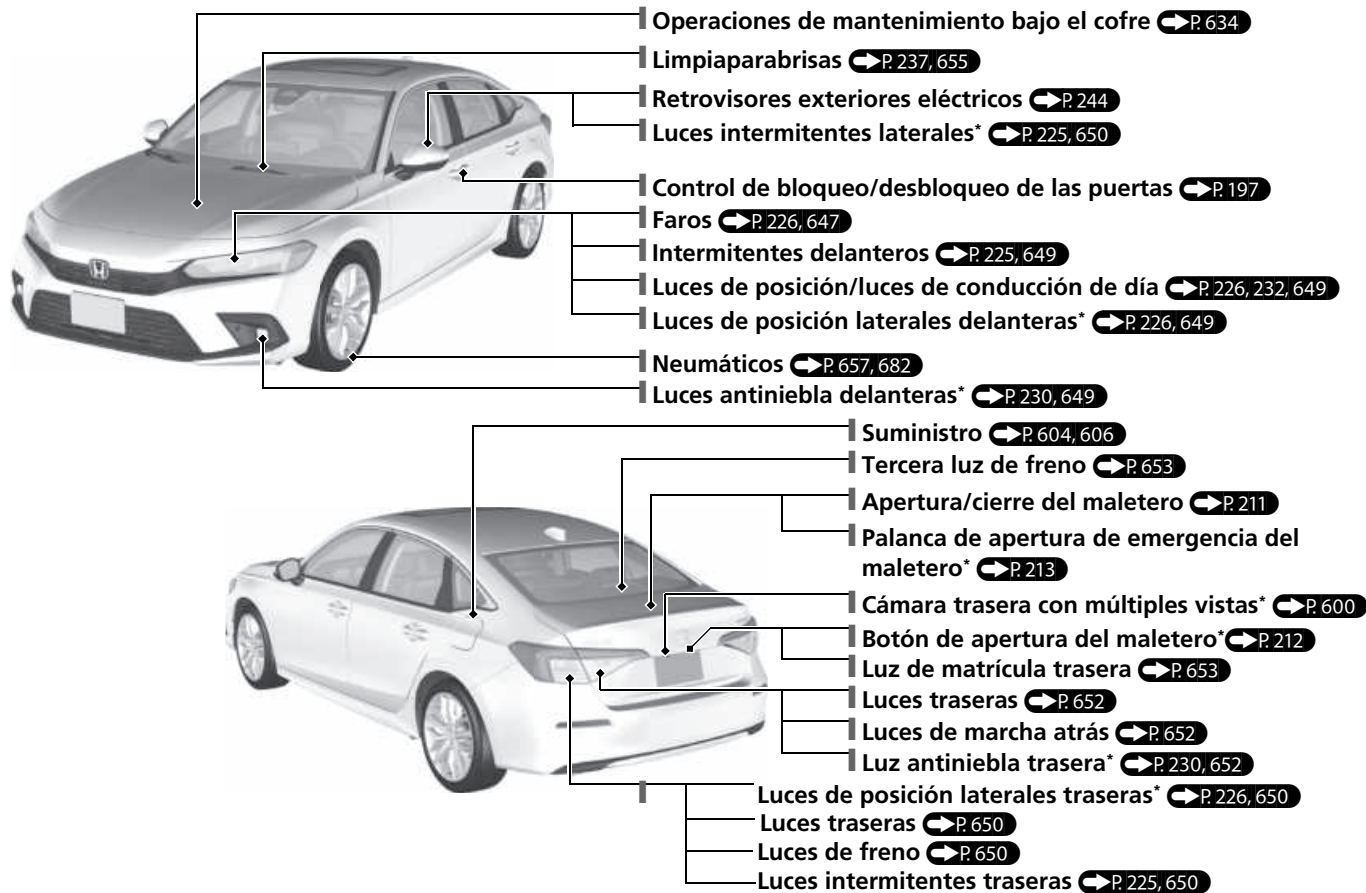



# Sistema Eco Assist P. 484, 485

## Medidor ambiental

- Con el modo DEPORTE\* desactivado, el color del medidor ambiente cambia a verde para indicar que el vehículo se conduce con eficiencia de combustible.

Medidor ambiental



## Indicador del modo ECON P. 116

Se enciende cuando el modo ECON está activado.

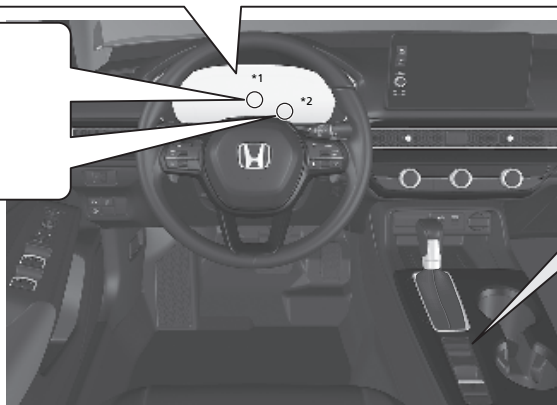

## Botón ECON\*<sup>3</sup>/interruptor de modo Directa\*<sup>4</sup>

 P. 484, 485

Contribuye a optimizar el consumo de combustible.

\*1: Modelos con medidor tipo A

\*2: Modelos con medidor tipo B

\*3: Modelos sin interruptor de modo Directa

\*4: Modelos con interruptor de modo Directa

# Conducción segura P. 37

## Airbags P. 53

- El vehículo está equipado con airbag para protegerle a usted y a los pasajeros en caso de colisión de moderada a severa.

## Seguridad para niños P. 72

- Todos los niños de 12 años o menos se deberán sentar en el asiento trasero.
- Los niños pequeños deben ir correctamente sujetos en un sistema de sujeción infantil orientado hacia delante.
- Los bebés deben ir correctamente sujetos con un sistema de sujeción infantil orientado hacia atrás en un asiento trasero.

## Gases de escape y sus riesgos P. 100

- Su vehículo emite gases de escape peligrosos que contienen monóxido de carbono. No ponga en marcha el motor en espacios cerrados en los que el monóxido de carbono se puede acumular.

## Cinturones de seguridad

 P. 42

- Abróchese el cinturón de seguridad y siéntese en posición vertical apoyándose bien en el respaldo.
- Compruebe que los pasajeros tienen puestos los cinturones de seguridad correctamente.



Ajuste el cinturón de seguridad de dos puntos lo más bajo posible.

## Lista de comprobaciones antes de conducir P. 41

- Antes de conducir, compruebe que los asientos delanteros, las cabeceras, el volante y los retrovisores se hayan ajustado correctamente.

# Tablero de instrumentos [P. 103](#)

Indicadores del sistema [P. 104](#) / Indicadores [P. 134](#) /

Interfaz de información para el conductor [P. 138, 168, 171](#)

Modelos con medidor tipo A

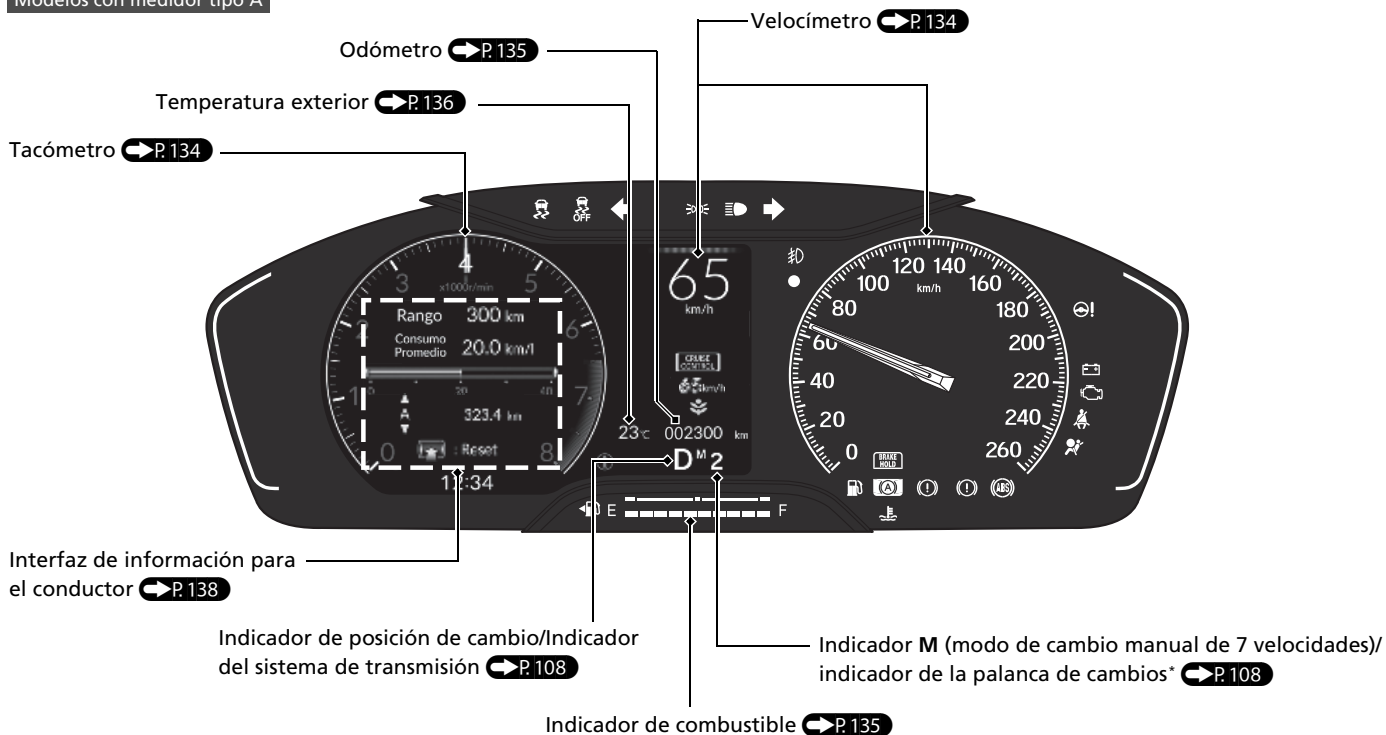

**Modelos con medidor tipo B**

- Puede cambiar el diseño de los indicadores.

**Cambie el diseño de los indicadores** ➔ P.189

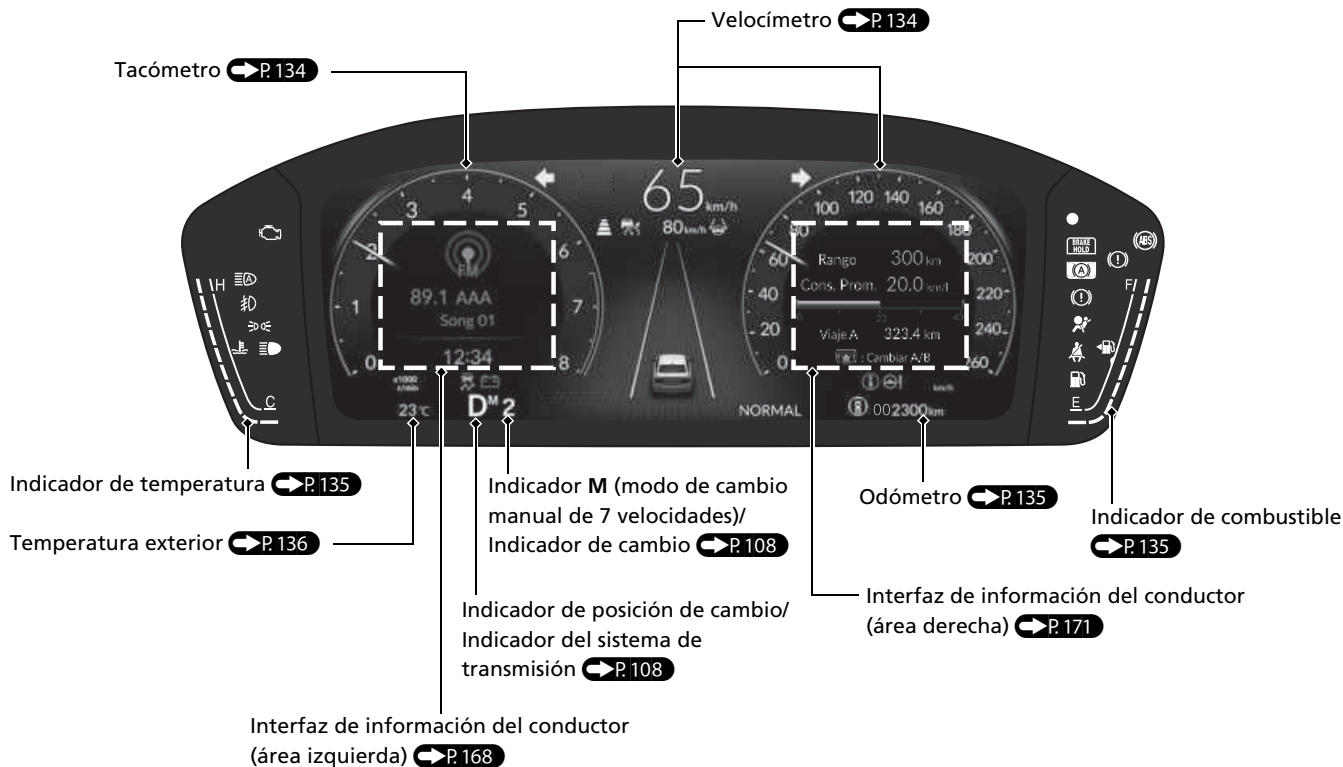



# Controles P. 191

## Reloj P. 192

Modelos con sistema de audio con pantalla en color



Botón MENU

- 1 Pulse el botón **MENU**.
- 2 Seleccione **Configuración del reloj**.
- 3 Seleccione **Tiempo automático** y, a continuación, **Apagada**.
- 4 Seleccione **Establecer hora**.
- 5 Seleccione **12H(12H)/24H(24H)** para cambiar al reloj de 12 o 24 horas.
- 6 Seleccione  o .
- 7 Seleccione **Fijar** para ajustar la hora.



Modelos con sistema de audio con pantalla  
Para ajustar la fecha



Para ajustar la hora



- 1 Pulse el botón .
- 2 Seleccione **Configuración general**.
- 3 Seleccione **Sistema**.
- 4 Seleccione **Fecha y hora**.
- 5 Seleccione **Establecer fecha y hora**.
- 6 Seleccione **Fecha y hora automáticas** y, a continuación, **Apagada**.

- 7 Seleccione **Establecer fecha** o **Establecer hora**.
- 8 Seleccione  o .
- 9 Seleccione **Guardar** para ajustar la fecha o la hora.

El sistema de audio recibe señales de los satélites GPS, lo que permite actualizar el reloj automáticamente.

## Botón ENGINE START/STOP

↔ P. 222

Oprima el botón para cambiar la modalidad de alimentación del vehículo.



## Intermitentes ↔ P. 225

Palanca de control de intermitentes

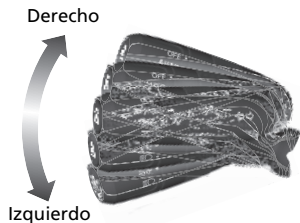

## Luces ↔ P. 226

Modelos con control automático de luces

Interruptores de luces

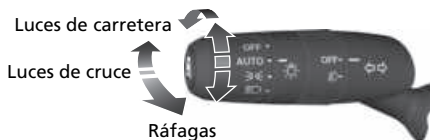

Modelos sin control automático de luces

Interruptores de luces



## Limpia/lavaparabrisas

↔ P. 237

Palanca de control de limpiaparabrisas/lavaparabrisas

Anillo de ajuste\*

☐: Sensibilidad baja\*<sup>1</sup>

☒: Velocidad inferior, menos barridos\*<sup>2</sup>

☒: Sensibilidad alta\*<sup>1</sup>

☒: Velocidad superior, más barridos\*<sup>2</sup>

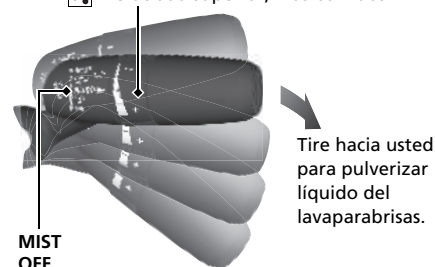

**MIST OFF**

**AUTO**\*<sup>1</sup>: La velocidad del limpiaparabrisas varía automáticamente

**INT**\*<sup>2</sup>: Velocidad baja con intermitencia

**LO**: Barrido a baja velocidad

**HI**: Barrido a alta velocidad

\*1: Modelos con limpiaparabrisas intermitentes automáticos

\*2: Modelos con funcionamiento intermitente manual

Modelos con limpiaparabrisas intermitentes automáticos

A fin de evitar graves daños en el sistema del limpiaparabrisas, **AUTO** siempre debe pasarse a **OFF** en las situaciones siguientes:

- Al limpiar el parabrisas
- Al atravesar un túnel de lavado
- No hay lluvia

## Volante P. 242

- Para ajustar, empuje la palanca de ajuste hacia abajo, ajuste en la posición deseada y, a continuación, vuelva a bloquear la palanca en posición.

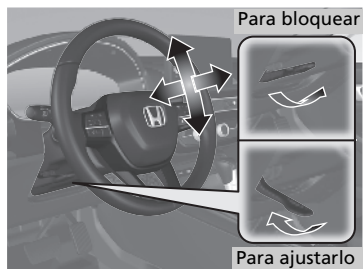

## Desbloqueo de las puertas delanteras desde el interior P. 207

- Tire de las manijas interiores de cualquiera de las puertas delanteras para desbloquearla y abrirla al mismo tiempo.

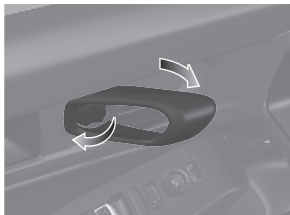

## Maletero P. 211

- Mantenga pulsado el mecanismo de apertura del maletero en la puerta del conductor para desbloquear y abrir el maletero.
- Pulse el botón de apertura del maletero del control remoto para desbloquear y abrir el maletero.
- Pulse el botón de apertura del maletero\* de la tapa del maletero para desbloquear y abrir el maletero.



## Retrovisores exteriores eléctricos P. 244

- Con el modo de alimentación en CONTACTO, mueva el interruptor de selección a L o R.
- Empuje el borde correspondiente del interruptor de ajuste para ajustar el retrovisor.
- Pulse el botón de plegado\* para plegar y desplegar los retrovisores exteriores.

Botón de plegado\* Interruptor de selección

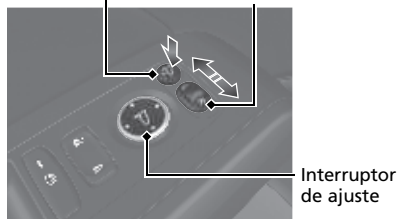

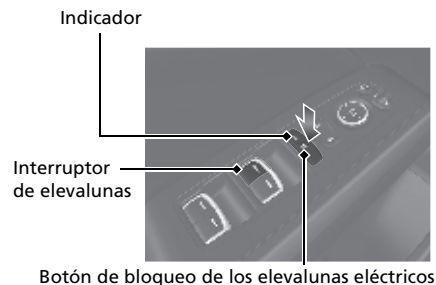

## Elevallunas eléctricos P. 218

- Con el modo de alimentación en CONTACTO, abra y cierre los elevallunas eléctricos.
- Si el botón de bloqueo del elevallunas eléctrico está en la posición de apagado, cada una de las ventanillas de los pasajeros se puede abrir y cerrar con su propio interruptor.
- Si el botón de bloqueo del elevallunas eléctrico está en la posición de encendido (el indicador aparece encendido), los interruptores de elevallunas de los pasajeros quedan desactivados.



## Sistema de aire acondicionado ▶ P.268

- Pulse el botón **AUTO** para activar el sistema de aire acondicionado.
- Pulse el botón  para activar o desactivar el sistema.
- Pulse el botón  para desempañar el parabrisas.

### Modelos con botón SYNC

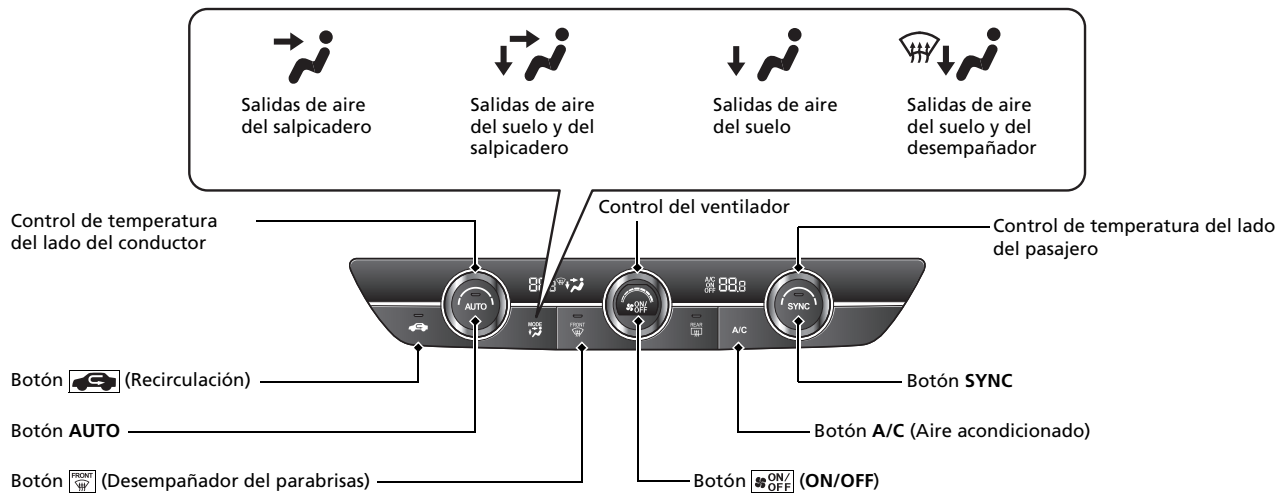



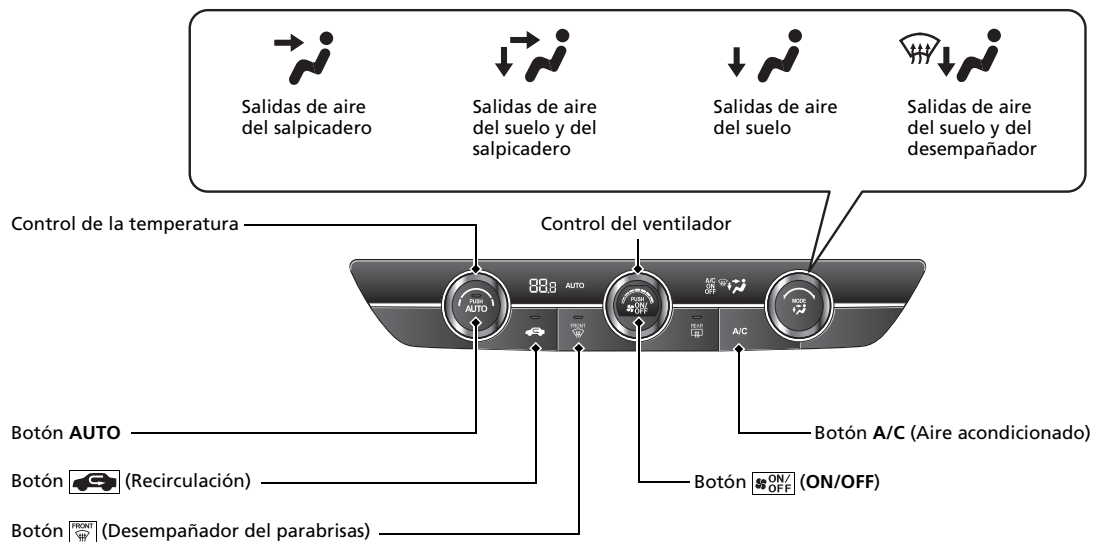







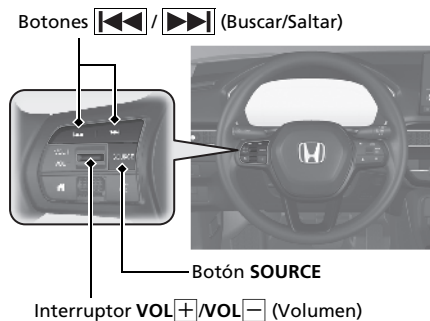



# Funciones ↔ P. 275

## Botones del control remoto de audio ↔ P. 280

Modelos con sistema de audio con pantalla en color



- Botón **SOURCE**  
Pulse para alternar entre los modos de audio en el siguiente orden:  
FM→DAB<sup>+</sup>→AM→USB/iPod/Apple CarPlay/Android Auto→Audio *Bluetooth*®
- Interruptor **VOL+** / **VOL-** (Volumen)  
Pulse para subir o bajar el volumen.
- Botones  /  (Buscar/Saltar)  
Radio:  
Pulse  /  para cambiar la emisora de radio presintonizada. Mantenga pulsado  /  para cambiar la emisora presintonizada.  
iPod, unidad de memoria USB o Audio *Bluetooth*® o conexión de teléfono inteligente:  
Pulse  /  para ir al principio de la canción siguiente o para volver al principio de la canción que se esté reproduciendo.  
Unidad de memoria USB o Audio *Bluetooth*®:  
Mantenga pulsado  /  para cambiar de carpeta/grupo.

## Modelos con sistema de audio con pantalla

### Modelos con medidor tipo A

Botones  /  (Buscar/Saltar)



Rueda de selección izquierda

Botón  (Inicio)

Interruptor **VOL+**/**VOL-** (Volumen)





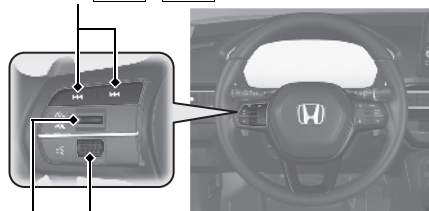





### Modelos con medidor tipo B

Botones  /  (Buscar/Saltar)



Rueda de selección izquierda

Interruptor **VOL+**/**VOL-** (Volumen)

- Interruptor **VOL+** / **VOL-** (Volumen)  
Pulse para subir o bajar el volumen.
- Botones  /  (Buscar/Saltar)  
Radio:  
Pulse  /  para cambiar la emisora de radio presintonizada. Mantenga pulsado  /  para cambiar la emisora presintonizada.  
iPod, unidad de memoria USB o Audio *Bluetooth*<sup>®</sup> o conexión de teléfono inteligente:  
Pulse  /  para ir al principio de la canción siguiente o para volver al principio de la canción que se esté reproduciendo.  
Unidad de memoria USB:  
Mantenga pulsado  /  para cambiar de carpeta.

### Modelos con medidor tipo A

- Rueda de selección izquierda  
Al seleccionar el modo de audio  
Pulse el botón  (inicio), suba o baje para seleccionar **Audio** en la interfaz de información del conductor y, a continuación, pulse la rueda de selección izquierda.  
Suba o baje:  
Para pasar por los modos de audio, suba o baje y, a continuación, pulse la rueda de selección izquierda:

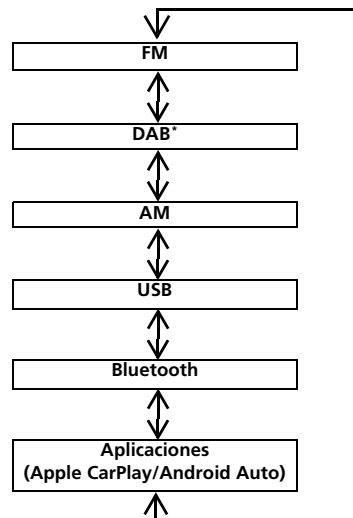

## Modelos con medidor tipo B

### ● Rueda de selección izquierda

Suba o baje:

Para pasar por los modos de audio, suba o baje y, a continuación, pulse la rueda de selección izquierda:

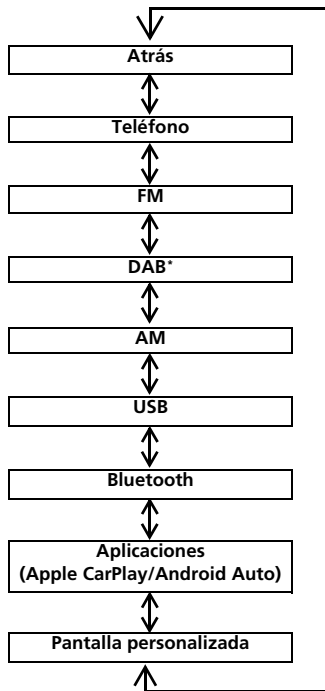

# Sistema de audio P. 276

Modelos con sistema de audio con pantalla en color  P. 285

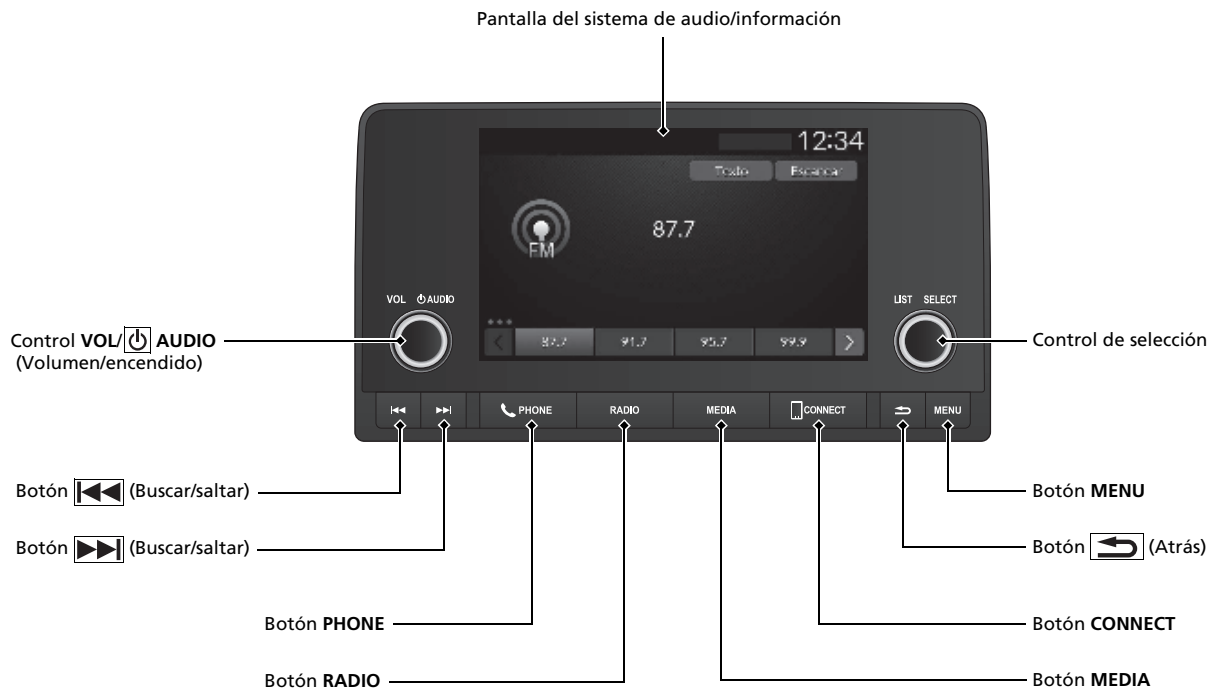

Para obtener información sobre el funcionamiento del sistema de navegación Consulte el manual del sistema de navegación



# Conducción P. 463

## Transmisión variable continua P. 476, 477, 479

- Cambie a **P** y pise el pedal de freno al arrancar el motor.
- Cambios

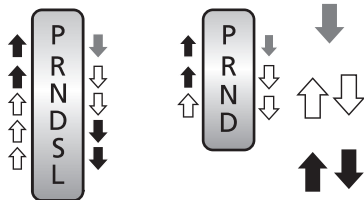

Modelos sin paleta de cambio

Modelos con paleta de cambio

**P** **Estacionamiento**  
Se utiliza al estacionar o al arrancar el motor.

**R** **Marcha atrás**  
Se utiliza al dar marcha atrás.

**N** **Punto muerto**  
La caja de cambios no queda bloqueada.

**D** **Directa**  
Se utiliza:  
● Para la conducción normal.

**Modelos con paletas de cambio**

- Cuando se conduce temporalmente en el modo de cambio manual de 7 velocidades.
- Al conducir en el modo de cambio manual de 7 velocidades (en el modo SPORT).

Pise el pedal de freno y oprima el botón de liberación de la palanca de cambios para efectuar el cambio.

Efectúe el cambio sin oprimir el botón de liberación de la palanca de cambios.

Oprima el botón de liberación de la palanca de cambios y efectúe el cambio.



**S** **Directa (S)\***  
Se utiliza:  
● Para una mejor aceleración.  
● Para aumentar el frenado del motor.  
● Al subir y bajar pendientes.

**L** **Bajo\***  
● Se utiliza para aumentar aún más el efecto de frenado del motor.  
● Se utiliza para ascender o descender pendientes.

## Modo de cambio manual de 7 velocidades\* P. 481

- Permite cambiar a una marcha superior o inferior sin retirar las manos del volante.

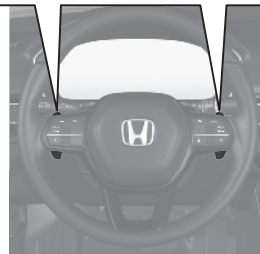
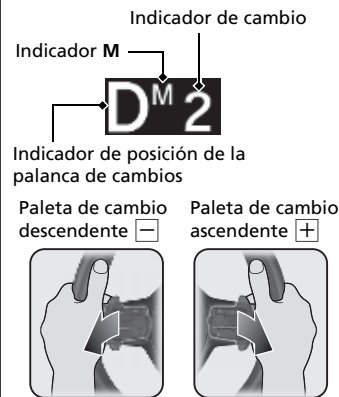

## Cuando la transmisión está en **D** en el modo SPORT

- Jalando de una paleta de cambio se pasa de la transmisión variable continua al modo de cambio manual de 7 velocidades.
- El indicador **M** y el número de la velocidad elegida se muestran en el indicador de cambio.

## Cuando la transmisión está en **D**

- Jalando de una paleta de cambio se pasa temporalmente de la transmisión variable continua a modo de cambio manual de 7 velocidades. El número de la velocidad elegida se muestra en el indicador de la palanca de cambios.

\* No disponible en todos los modelos

## Activación y desactivación del VSA P. 493

- El sistema auxiliar de estabilidad del vehículo (VSA) ayuda a estabilizar el vehículo en las curvas y a mantener la tracción al acelerar en superficies resbaladizas o con gravilla.
- El VSA se activa de forma automática cada vez que arranca el motor.
- Para desactivar parcialmente o restaurar totalmente la función VSA, mantenga pulsado el botón  (VSA OFF) hasta que escuche un aviso acústico.

## Control de crucero \* P. 488

- El control de crucero le permite mantener una velocidad determinada sin mantener pisado el pedal del acelerador.
- Para utilizar el control de crucero, pulse el botón **CRUISE** y, a continuación, pulse el interruptor **RES/+SET/-** una vez alcanzada la velocidad deseada (superior a 40 km/h).

## Activación y desactivación del CMBS \* P. 520

- Cuando no pueda evitarse una posible colisión frontal, el CMBS puede ayudarle a reducir la velocidad del vehículo y la gravedad de la colisión.
- El CMBS se activa cada vez que se arranca el motor.
- Para activar o desactivar el CMBS, use el interruptor de apoyo de seguridad.

### Modelos de México

## Sistema de control de presión de los neumáticos (TPMS) P. 495

- Detecta un cambio en la condición de los neumáticos y las dimensiones totales debido a una disminución de la presión de los neumáticos.
- El TPMS se activa de forma automática cada vez que se arranca el motor.
- Se debe realizar un proceso de calibración si se producen determinadas condiciones.

### Excepto modelos de México

## Sistema de advertencia de desinflado \* P. 500

- Detecta un cambio en la condición de los neumáticos y las dimensiones totales debido a una disminución de la presión de los neumáticos.
- El sistema de aviso de desinflado se activa automáticamente cada vez que se arranca el motor.
- Se debe realizar un proceso de calibración si se producen determinadas condiciones.



## Suministro P. 602

### Recomendaciones sobre el combustible:

Modelos de Israel y Turquía

Gasolina sin plomo/gasohol de alta calidad hasta E10 (90% de gasolina y 10% de etanol), de 95 octanos o más

Modelos de Perú

Gasolina sin plomo de alta calidad, 95 octanos o más

Modelos para otros países

Gasolina sin plomo, 91 octanos o más

### Capacidad del depósito de combustible:

Modelos de México

46,9 L

Excepto modelos de México

47 L

### Modelos de México

- 1 Desbloquee la puerta del conductor.
- 2 Presione y suelte en la zona que indica la flecha para liberar la tapa del depósito de combustible. Escuchará un clic y la tapa se abrirá ligeramente.
- 3 Después del suministro, espere aproximadamente cinco segundos antes de extraer la boquilla de llenado.

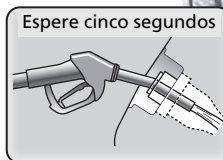

Excepto modelos de México

- 1** Desbloquee la puerta del conductor.
- 2** Presione y suelte en la zona que indica la flecha para liberar la tapa del depósito de combustible. Escuchará un clic y la tapa se abrirá ligeramente.
- 3** Gire lentamente el tapón de llenado de combustible para retirarlo.
- 4** Coloque el tapón en el soporte de la tapa del depósito de combustible.
- 5** Después del abastecimiento, enrosque de nuevo el tapón hasta que escuche por lo menos un clic.

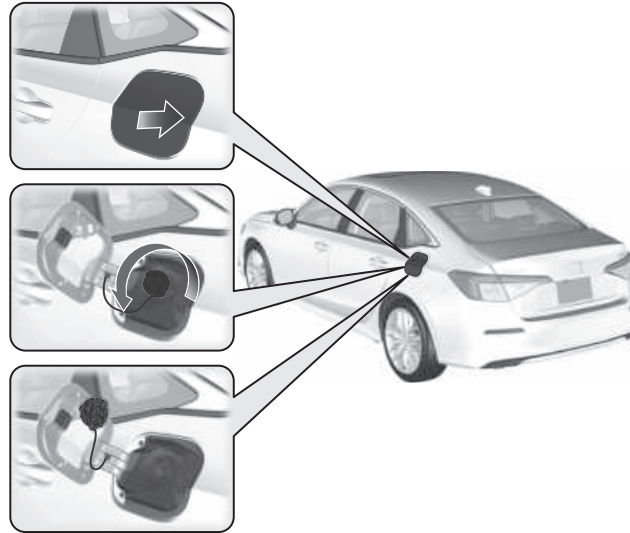

# Honda Sensing\*

↔ P. 513

Honda Sensing es un sistema de ayuda a la conducción que utiliza una cámara de vista delantera ancha montada en el interior del parabrisas, detrás del espejo retrovisor.

Cámara de vista delantera ancha

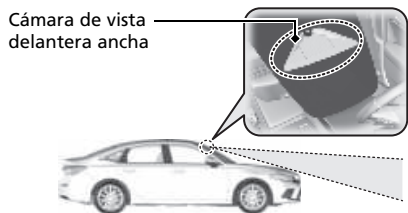

## Sistema de frenado de mitigación de colisión (CMBS) ↔ P. 516

El sistema puede ayudarle si determina que existe la posibilidad de que su vehículo sufra una colisión con un vehículo que circula delante (incluso motos\*), un vehículo que se aproxima, un peatón o un ciclista que se cruzan delante.

El CMBS está diseñado para alertarle ante una posible colisión, y para ayudarle a reducir la velocidad, evitar colisiones y mitigar la gravedad de la colisión.

## Control de crucero adaptativo (ACC) con seguimiento de baja velocidad ↔ P. 528

Ayuda a mantener una velocidad del vehículo constante y un intervalo de seguimiento programado detrás de un vehículo detectado delante y, si el vehículo detectado se detiene, puede desacelerar y detener su vehículo, sin que haga falta pisar el freno ni el acelerador.

## Sistema de asistencia de permanencia en carril (LKAS) ↔ P. 550

**Excepto modelos de Israel y Turquía**

Proporciona asistencia a la dirección para ayudar a mantener el vehículo en el centro de un carril detectado y emite alertas táctiles y visuales si se detecta que el vehículo se está saliendo de su carril.

**Modelos de Israel y Turquía**

Proporciona asistencia a la dirección para ayudar a mantener el vehículo en el centro de un carril detectado y proporciona avisos táctiles, acústicos y visuales si se detectan desviaciones fuera del carril.

## Asistencia en atascos\*

↔ P. 563

El sistema de asistencia en atascos usa una cámara montada en la sección superior del parabrisas para detectar y vigilar las líneas blancas (o amarillas) del carril izquierdo y derecho. A partir de las señales recibidas de la cámara, el sistema puede aplicar par a la dirección para mantener el vehículo en el centro del carril detectado.

## Sistema de mitigación de salida de carretera P. 572

### Modelos de México, Israel y Turquía

Le alerta y ayuda cuando el sistema detecta que es posible que su vehículo cruce accidentalmente una marca de carril detectada o se aproxime al borde de la carretera (hacia una cuneta de hierba o gravilla), o al detectarse un vehículo que se aproxima.

### Excepto modelos de México, Israel y Turquía

Le avisa y le proporciona asistencia cuando el sistema detecta la posibilidad de que su vehículo cruce involuntariamente las líneas de carril detectadas y/o salga del todo de la carretera.

# Mantenimiento P. 611

## Bajo el cofre P. 634

- Compruebe el aceite y el refrigerante del motor y el líquido lavaparabrisas. Reponga según sea necesario.
- Compruebe el líquido de frenos.
- Compruebe el estado de la batería una vez al mes.

- 1 Tire de la manija de apertura del cofre bajo la esquina del salpicadero.



- 2 Localice la palanca del cerrojo del cofre, tire de la palanca hacia un lado y levante el cofre. Una vez levantado el cofre ligeramente, puede tirar de la palanca.



- 3 Cuando termine, cierre el cofre y compruebe queda bien bloqueado en su sitio.

## Escobillas del limpiaparabrisas P. 655

- Sustituya las escobillas si dejan marcas en el parabrisas o hacen mucho ruido.



## Neumáticos P. 657

- Compruebe las llantas y los neumáticos con frecuencia.
- Compruebe la presión de los neumáticos con frecuencia.
- Monte neumáticos de invierno para conducir durante el invierno.

## Luces P. 647

- Compruebe todas las luces con frecuencia.

# Cómo hacer frente a los imprevistos ↔ P. 679

## Neumático pinchado

↔ P. 682, 700

**Modelos con kit de reparación de neumáticos**

- Estacione en un lugar seguro y repare el neumático pinchado con el kit de reparación de neumáticos del maletero.

**Modelos con neumático de repuesto**

- Estacione en un lugar seguro y sustituya el neumático pinchado con el neumático de repuesto que hay en el maletero.



## El motor no arranca ↔ P. 709

- Si se ha quedado sin batería, arranque con cables usando una batería auxiliar.



## Sobrecalentamiento ↔ P. 718

- Estacione en un lugar seguro. Si no se ve el vapor bajo el cofre, abra el cofre y deje enfriar el motor.



## Se encienden los indicadores ↔ P. 720

- Identifique los indicadores y consulte el manual del usuario.



## Fusible fundido ↔ P. 727

- Compruebe si hay un fusible fundido cuando algún dispositivo eléctrico no funcione.

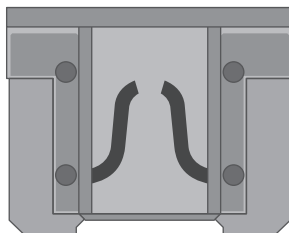

## Remolcado de emergencia ↔ P. 737

↔ P. 737

- Póngase en contacto con un servicio de remolcado profesional si necesita remolcar su vehículo.



# Qué hacer si

**P** El modo de alimentación no pasa de **VEHÍCULO APAGADO (BLOQUEO)** a **ACCESORIOS**. ¿Por qué?

**R**

- El volante puede estar bloqueado.
- Mueva el volante a la izquierda y a la derecha mientras pulsa el botón **ENGINE START/STOP**.



**P** El modo de alimentación no cambia de **ACCESORIOS** a **VEHÍCULO APAGADO (BLOQUEO)**. ¿Por qué?

**R** La palanca de cambios se debe mover a **P**.



**P** ¿Por qué tiembla ligeramente el pedal del freno al aplicar los frenos?

**R** Esto puede suceder cuando se activa el ABS y no es señal de ningún problema. Accione el pedal de freno de forma firme y constante. Nunca pise repetidamente el pedal de freno.

➤ Sistema de frenos antibloqueo (ABS) ➔ P. 590

**P** No se puede abrir la puerta trasera desde el interior del vehículo. ¿Por qué?

**R** Compruebe si el bloqueo de seguridad para niños está en la posición de bloqueo. Si está, abra la puerta trasera con la manija exterior de la puerta.  
Para cancelar esta función, deslice la palanca a la posición de desbloqueo.

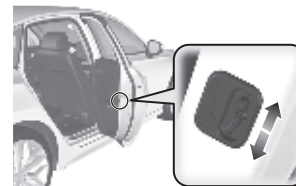

**P** ¿Por qué se bloquean las puertas después de que yo las haya desbloqueado?

**R** Si no abre las puertas antes de 30 segundos, se vuelven a bloquear automáticamente por seguridad.

**P** ¿Por qué suena un aviso acústico cuando abro la puerta del conductor?

**R** El aviso acústico suena cuando:

- El modo de alimentación se encuentra en ACCESORIOS.
- Se quedan encendidas las luces exteriores.

**P** **Modelos con sistema de acceso sin llave**  
¿Por qué se oye un aviso acústico cuando me alejo del vehículo tras cerrar la puerta?

**R** El aviso acústico suena si se desplaza fuera del alcance de funcionamiento del cierre automático al alejarse antes de que las puertas se hayan cerrado por completo.  
 Bloqueo de las puertas (bloqueo automático al alejarse)\* ➔ P. 200



**P** ¿Por qué suena un aviso acústico cuando empiezo a conducir?

**R** El avisador acústico suena cuando el conductor, el acompañante o cualquiera de los pasajeros de los asientos traseros no llevan los cinturones de seguridad abrochados.

**P** Al pulsar el interruptor del freno de estacionamiento eléctrico, dicho freno no se libera. ¿Por qué?

**R** Pulse el interruptor del freno de estacionamiento eléctrico con el pedal del freno pisado.

**P** Modelos con sistema de advertencia de desinflado  
Aparece un indicador ámbar de un neumático con un signo de exclamación. ¿Qué es?

**R** El sistema de advertencia de desinflado debe inspeccionarse. Si hace poco que ha inflado o cambiado un neumático, tendrá que volver a calibrar el sistema.  
 ➤ Sistema de advertencia de desinflado\* ➔ P. 500

**P** Al pisar el pedal del acelerador, el freno de estacionamiento no se libera automáticamente. ¿Por qué?

**R**

- El conductor debe abrocharse el cinturón de seguridad.
- Compruebe si la transmisión está en **P** o **N**. Si es así, seleccione cualquier otra posición.

**P** ¿Por qué se produce un rechinado al pisar el pedal del freno?

**R** Es necesario sustituir las pastillas de freno. Lleve el vehículo a un distribuidor para que lo revisen.

---

Modelos de Perú Israel y Turquía

**P** ¿Se puede utilizar gasolina sin plomo de 91 octanos (RON) o más en este vehículo?

**R** Su vehículo está diseñado para funcionar con gasolina sin plomo de alta calidad de 95 octanos o más. Si no se dispone de este octanaje, se puede utilizar provisionalmente gasolina sin plomo de 91 octanos. El uso de gasolina normal puede causar ruidos de golpeteo metálico y provocará un rendimiento inferior del motor. El uso continuado de gasolina normal puede dañar el motor.

---

# Conducción segura

Encontrará numerosas recomendaciones de seguridad en este capítulo y en todo el manual.

## Para una conducción segura

- Precauciones de seguridad importantes .. 38
- Características de seguridad del vehículo .. 40
- Lista de comprobación de seguridad ..... 41

## Cinturones de seguridad

- Información acerca de los cinturones de seguridad ..... 42
- Abrochamiento del cinturón de seguridad ... 47
- Inspección de los cinturones de seguridad ... 51
- Puntos de anclaje ..... 52

## Airbags

- Componentes del sistema de airbag ..... 53
- Tipos de airbags ..... 56

- Airbags frontales (SRS) ..... 56
- Airbags de rodilla\* ..... 61
- Airbags laterales ..... 64
- Airbags de cortina ..... 67
- Indicadores del sistema de airbag ..... 68
- Mantenimiento de los airbags ..... 71

## Seguridad para niños

- Protección de los niños a bordo ..... 72
- Seguridad de los bebés y niños pequeños .. 76
- Seguridad de los niños mayores ..... 97

## Gases de escape y sus riesgos

- Monóxido de carbono ..... 100

## Etiquetas de seguridad

- Ubicaciones de las etiquetas ..... 101

\* No disponible en todos los modelos

En las siguientes páginas se explican las características de seguridad del vehículo y cómo utilizarlas correctamente. Las siguientes precauciones de seguridad son fundamentales.

## Precauciones de seguridad importantes

### ■ **Abróchese siempre el cinturón de seguridad**

El cinturón de seguridad es la mejor protección en cualquier tipo de colisión. Los airbags están diseñados para complementar a los cinturones de seguridad, no para sustituirlos. Así que aunque el vehículo esté equipado con airbags, asegúrese de que tanto usted como los pasajeros siempre llevan abrochados los cinturones de seguridad correctamente.

### ■ **Sujete debidamente a todos los niños**

Los niños de 12 o menos años deben ir debidamente sujetos en uno de los asientos traseros, no en el asiento delantero. Los bebés y los niños pequeños deberán sujetarse con un sistema de sujeción para niños. Los niños mayores deberán utilizar un cojín elevador con un cinturón de seguridad de tres puntos hasta que puedan utilizar adecuadamente el cinturón sin un cojín elevador.

### ■ **Conozca los riesgos relacionados con los airbags**

Los airbags pueden salvar vidas, pero también pueden provocar lesiones graves o incluso mortales a los ocupantes del vehículo que se sienten demasiado cerca de los mismos, o que no vayan debidamente sujetos. Los bebés, los niños pequeños y los adultos de corta estatura son quienes corren mayor riesgo. Asegúrese de seguir todas las instrucciones y advertencias de este manual.

### ■ **No beba si va a conducir**

El alcohol y la conducción no combinan bien. Una sola bebida puede mermar su capacidad de respuesta ante condiciones cambiantes, y el tiempo de respuesta empeora con cada bebida adicional. Así que si bebe, no conduzca; y tampoco permita que lo hagan sus amigos.

### ☒ Precauciones de seguridad importantes

En algunos países se prohíbe al conductor el uso de teléfonos móviles durante la conducción a menos que se trate de dispositivos manos libres.

### ■ Preste la debida atención a la tarea de conducir de forma segura

Si habla por el móvil o realiza otras actividades que le impidan prestar la debida atención a la carretera, los demás vehículos y los peatones, podría ocurrir un accidente. Recuerde que cualquier situación puede cambiar con rapidez, y sólo usted puede decidir cuándo resulta seguro desviar en parte su atención de la conducción.

### ■ Controle la velocidad

El exceso de velocidad es una de las principales causas de accidentes con heridos y fallecidos. Por lo general, cuanto más alta sea velocidad, mayor es el riesgo, pero también pueden producirse lesiones graves a velocidades moderadas. No conduzca nunca a mayor velocidad de lo que resulte seguro según las circunstancias, independientemente de cuál sea el límite de velocidad correspondiente.

### ■ Mantenga el vehículo en buen estado

Un pinchazo o una avería mecánica pueden resultar extremadamente peligrosos. Para reducir la posibilidad de que se produzcan dichos problemas, compruebe con frecuencia el estado y la presión de los neumáticos, y realice con regularidad todo el mantenimiento programado.

### ■ No deje a los niños solos en el vehículo

Si se dejan a niños, animales de compañía y personas que necesitan asistencia solos en el vehículo, pueden sufrir lesiones si activan alguno o varios controles del vehículo. También pueden provocar que el vehículo se desplace, causando como resultado un accidente en el que ellos y otras personas pueden sufrir consecuencias graves o fatales. Además, dependiendo de la temperatura de ambiente, la temperatura del interior del vehículo puede alcanzar niveles extremos, con resultado de lesiones graves o muerte. Aunque el sistema de aire acondicionado esté encendido, no debe dejarlos nunca solos en el vehículo, puesto que el sistema de aire acondicionado puede detenerse en cualquier momento.

## Características de seguridad del vehículo

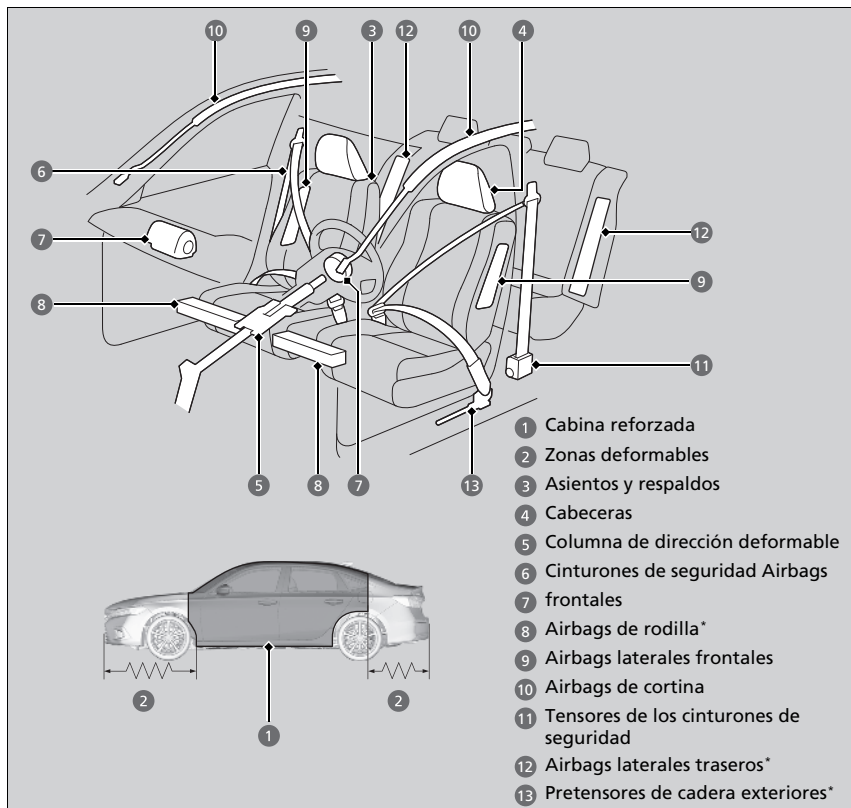

La siguiente lista de comprobación le ayudará a desempeñar un papel activo en su protección personal y la de sus pasajeros.

\* No disponible en todos los modelos

### Características de seguridad del vehículo

El vehículo está equipado con numerosas características que funcionan conjuntamente para protegerle a usted y a sus pasajeros en caso de accidente.

Algunas de estas características no requieren que usted haga nada. Entre ellas está el resistente bastidor de acero que forma una caja de seguridad en torno al habitáculo, las zonas deformables delanteras y traseras, una columna de la dirección deformable y los tensores que tensan los cinturones de seguridad delanteros en caso de colisión lo suficientemente fuerte.

No obstante, usted y sus pasajeros no podrán aprovechar plenamente todas las ventajas de estas características a menos que se sienten en la posición correcta y lleven siempre abrochados los cinturones de seguridad. De hecho, algunas de las características de seguridad pueden contribuir a causar lesiones si no se utilizan correctamente.

## Lista de comprobación de seguridad

Por su seguridad personal y la de sus pasajeros, acostúmbrese a comprobar estos elementos antes de ponerse en marcha.

- Ajuste su asiento a la posición adecuada para conducir. Asegúrese de que los asientos delanteros estén ajustados hacia atrás todo lo que sea posible sin que el conductor deje de mantener el control del vehículo. Sentarse demasiado cerca de un airbag frontal puede tener como consecuencia lesiones graves o incluso mortales en caso de accidente.
  - **Asientos** P. 245
- Ajuste las cabeceras a la posición adecuada. La eficacia de una cabecera es óptima cuando el centro del mismo está alineado con el centro de la cabeza. Las personas de estatura muy elevada deben ajustar la cabecera a la posición más alta posible.
  - **Ajuste de la posición de las cabeceras delanteras** P. 251
- Abróchese siempre el cinturón de seguridad, asegurándose de llevarlo bien colocado. Compruebe que los demás pasajeros también lo llevan bien colocado y abrochado.
  - **Abrochamiento del cinturón de seguridad** P. 47
- Proteja a los niños mediante el uso de cinturones de seguridad o de sistemas de sujeción infantil adecuados a su edad, estatura y peso.
  - **Seguridad para niños** P. 72

\*1: Modelos de Latinoamérica

\*2: Excepto modelos de Latinoamérica, Israel y Turquía

\*3: Modelos de Israel y Turquía

### Lista de comprobación de seguridad

Si aparece el mensaje de puertas o maletero abiertos en la interfaz de información para el conductor, significa que una de las puertas o el maletero no están bien cerrados. Cierre bien todas las puertas y el maletero hasta que el mensaje desaparezca.

#### ➤ Mensajes de advertencia e información de la interfaz de información para el conductor P. 123

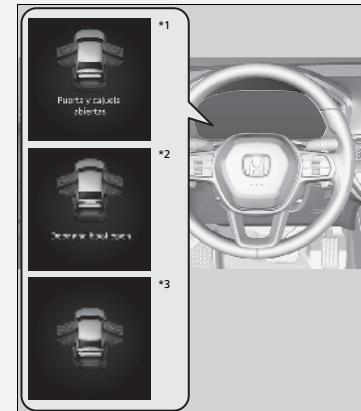

## Información acerca de los cinturones de seguridad

Los cinturones de seguridad constituyen el dispositivo individual de seguridad más eficaz, ya que mantienen al pasajero conectado al vehículo de manera que se pueden aprovechar las numerosas características de seguridad incorporadas. También evitan que usted salga despedido contra el interior del vehículo, contra otros pasajeros o fuera del vehículo. Además, los cinturones de seguridad, si se utilizan correctamente, mantienen el cuerpo colocado correctamente en caso de accidente de manera que se pueda aprovechar al máximo la protección adicional que ofrecen los airbags.

Además, los cinturones de seguridad facilitan protección en casi cualquier tipo de accidente, incluidos los siguientes:

- impactos frontales
- impactos laterales
- impactos traseros
- vueltas de campana

### Información acerca de los cinturones de seguridad

#### **⚠️ ADVERTENCIA**

Si el cinturón de seguridad no se utiliza correctamente, aumenta el riesgo de sufrir lesiones graves o incluso mortales en caso de accidente, aunque el vehículo cuente con airbags.

Asegúrese de que tanto usted mismo como sus pasajeros llevan el cinturón de seguridad abrochado y colocado correctamente.

**ADVERTENCIA:** Los cinturones de seguridad están diseñados para soportar la estructura ósea del cuerpo y se deberán llevar bajos, sobre la parte delantera de la pelvis o la pelvis, el tórax y los hombros, según proceda; evite colocar la sección de la cadera del cinturón sobre la zona abdominal.

**ADVERTENCIA:** Los cinturones de seguridad de deben ajustar lo más firmemente posible, aunque cómoda, para proporcionar la protección para la que se han diseñado. Un cinturón suelto reduce enormemente la protección que asegura a quien lo lleva.

**ADVERTENCIA:** No se deben utilizar los cinturones con las correas torcidas.

**ADVERTENCIA:** Cada conjunto de cinturón solo debe utilizarlo un ocupante; es peligroso colocar un cinturón alrededor de un niño que se lleva en el regazo.



### ■ Cinturones de seguridad de tres puntos

Los cinco asientos están equipados con cinturones de seguridad de tres puntos con retractores de bloqueo de emergencia. Durante la conducción normal el retractor permite que el ocupante del asiento se mueva libremente pero mantiene parte de la tensión en el cinturón. En una colisión o en un frenado brusco el retractor se bloquea para sujetar el cuerpo del pasajero.

El cinturón de seguridad debe fijarse correctamente al utilizar un sistema de sujeción infantil orientado hacia delante.

#### 🔧 Instalación de un sistema de sujeción de niños con cinturón de seguridad de tres puntos P. 91

### ■ Uso correcto de los cinturones de seguridad

Siga estas instrucciones para utilizarlos correctamente:

- Todos los ocupantes deben sentarse con la espalda recta y bien apoyada en el respaldo, y permanecer en esa posición durante todo el viaje. Agacharse o inclinarse reduce la eficacia del cinturón y puede aumentar las posibilidades de que se produzcan lesiones graves en caso de accidente.
- No coloque nunca la sección del hombro de un cinturón de seguridad de tres puntos debajo del brazo o detrás de la espalda. Si lo hace, se podrían producir lesiones extremadamente graves en caso de accidente.
- Dos personas nunca deben compartir un cinturón de seguridad. Si lo hacen, podrían sufrir lesiones extremadamente graves en caso de accidente.
- No coloque ningún accesorio en los cinturones de seguridad. Los dispositivos cuyo propósito es mejorar el confort de la sección del hombro de un cinturón de seguridad, o cambiar su posición, pueden reducir la capacidad de protección del cinturón y aumentar el riesgo de lesiones graves en caso de accidente.

#### 📖 Información acerca de los cinturones de seguridad

Si extiende el cinturón de seguridad demasiado rápido, se bloqueará en su sitio. Si ocurriera esto, retraiga el cinturón de seguridad ligeramente y, a continuación, extiéndalo lentamente.

Los cinturones de seguridad no ofrecen una protección completa en todo tipo de accidentes. No obstante, en la mayoría de los casos pueden reducir el riesgo de que se produzcan lesiones graves.

En la mayoría de países es obligatorio llevar puesto el cinturón de seguridad. Tómese el tiempo necesario para familiarizarse con los requisitos legales de los países en los que conduzca.

## ■ Recordatorio del cinturón de seguridad



### ■ Asientos delanteros

El sistema del cinturón de seguridad incluye un indicador en el panel de instrumentos para recordar al conductor, al acompañante o a ambos que deben abrocharse los cinturones.

#### Modelos de México

Si el interruptor de encendido se gira a CONTACTO y algún cinturón de seguridad no está abrochado, sonará un aviso acústico y parpadeará el indicador. Pasados unos segundos, el aviso acústico se detendrá y el indicador se encenderá y permanecerá iluminado hasta que se abroche el cinturón de seguridad.

#### Excepto modelos de México

Si el modo de alimentación está en la posición de CONTACTO y el cinturón de seguridad no está abrochado, el indicador se encenderá. Si el conductor o el acompañante no se abrochan el cinturón, el indicador permanecerá encendido.

El aviso acústico sonará periódicamente y el indicador parpadeará cuando el vehículo esté en movimiento hasta que se abroche el cinturón.

\*1 : Excepto modelos de Israel y Turquía

\*2 : Modelos de Israel y Turquía

## ► Recordatorio del cinturón de seguridad

El indicador se encenderá si uno de los ocupantes de los asientos delanteros no se abrocha el cinturón de seguridad en el plazo de seis segundos después de pasar el modo de alimentación a CONTACTO.

Si el asiento del acompañante no está ocupado, el indicador no se encenderá y el aviso acústico no sonará.

#### Modelos de México

El indicador puede no encenderse y el aviso acústico no sonar si el ocupante no tiene peso suficiente como para activar el sensor de peso. Dichos ocupantes (por ejemplo, bebés y niños pequeños) deben sentarse en el asiento trasero, ya que podrían resultar heridos o morir a causa del despliegue del airbag frontal.

#### ► Protección de los niños a bordo P. 72

#### Excepto modelos de México

Si el testigo se enciende o el aviso acústico suena con nadie en el asiento del acompañante. Compruebe si:

- No hay ningún objeto pesado en el asiento del acompañante.
- El cinturón de seguridad del conductor está abrochado.

Si el indicador no se enciende cuando el pasajero está sentado y no está abrochado, es posible que algo esté interfiriendo con el sensor de detección del ocupante.

Compruebe si:

- Hay un cojín sobre el asiento.
- El acompañante no se sienta correctamente.

Si no se da ninguna de estas condiciones, haga que revisen el vehículo en un distribuidor.



### ■ Asientos traseros

El vehículo supervisa el uso de los cinturones de seguridad de los asientos traseros.

Una interfaz de información del conductor indica si no se está utilizando alguno de los cinturones de seguridad de los asientos traseros.

La indicación aparece cuando:

- Uno de los cinturones de seguridad de alguno de los pasajeros que viajan detrás está desabrochado cuando el modo de alimentación está en CONTACTO.
- Una puerta trasera se abre y se cierra.
- Alguno de los pasajeros traseros se abrocha o desabrocha el cinturón de seguridad.

El indicador de recordatorio de los cinturones de seguridad de los asientos parpadea y suena el aviso acústico si cualquiera de los pasajeros traseros se desabrocha el cinturón de seguridad durante la conducción.

## ■ Tensores automáticos de los cinturones de seguridad

Los asientos delanteros están equipados con tensores automáticos de los cinturones de seguridad, que aumentan la seguridad.

Los tensores tensan automáticamente los cinturones de seguridad delanteros si se produce una colisión frontal de moderada a fuerte; en ocasiones, esto ocurre incluso si la colisión no es lo suficientemente fuerte como para que se inflen los airbags frontales o los airbags frontales de rodilla\*.

Modelos de México

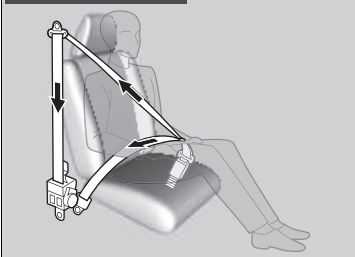

Excepto modelos de México

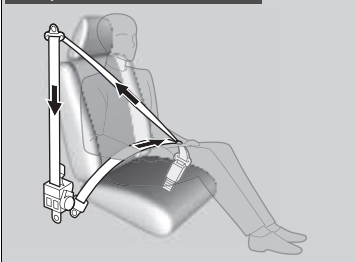

## ►► Tensores automáticos de los cinturones de seguridad

Los tensores de los cinturones de seguridad solo pueden activarse una vez.

Si se activa un tensor, el indicador SRS se encenderá. Haga que el distribuidor sustituya el tensor e inspeccione a fondo el sistema de los cinturones de seguridad; de lo contrario, puede que no ofrezca la protección necesaria en caso de sufrir otro accidente.

Si se sufre un impacto lateral de moderado a fuerte, también se activa el tensor del lado correspondiente del vehículo.

## Abrochamiento del cinturón de seguridad

Después de ajustar el asiento delantero a la posición adecuada y sentándose con la espalda recta y bien apoyada en el respaldo:

► **Asientos** P. 245



1. Tire despacio del cinturón de seguridad hacia fuera.

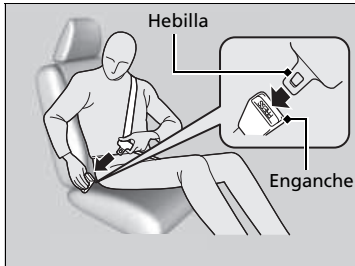

2. Introduzca la hebilla en el enganche y luego tire del cinturón para asegurarse de que ha quedado bien enganchado.

► Asegúrese de que el cinturón no esté retorcido ni atrapado en ningún punto.

### ► Abrochamiento del cinturón de seguridad

Nadie debe ocupar un asiento cuyo cinturón de seguridad no funcione o parezca no funcionar correctamente. Si se usa un cinturón de seguridad que no funciona correctamente, el ocupante del asiento podría no estar protegido si se produce un accidente. El cinturón afectado debe ser inspeccionado en un distribuidor lo antes posible.

Si el cinturón de seguridad parece estar bloqueado en la posición totalmente retraída, tire con firmeza del cinturón del hombro una vez y vuelva a introducirlo. Después, tire suavemente del cinturón para sacarlo del retractor y abróchelo. Si no puede liberar el cinturón de seguridad de la posición totalmente retraída, no permita que nadie se sienten en el asiento y lleve el vehículo a un distribuidor para que lo reparen.

► **Información acerca de los cinturones de seguridad** P. 42

► **Inspección de los cinturones de seguridad** P. 51

No introduzca nunca objetos extraños en el enganche o el mecanismo del retractor.



3. Coloque la sección de la cadera del cinturón de seguridad lo más bajo posible sobre las caderas, y luego tire hacia arriba de la sección del hombro para que la sección de la cadera quede bien ajustada. De este modo los robustos huesos pélvicos recibirán la fuerza de un impacto, con lo que se reduce el riesgo de que se produzcan lesiones internas.
4. Si es necesario tire de nuevo hacia arriba del cinturón para tensarlo, y luego compruebe que el cinturón pasa a través del centro del tórax y sobre el hombro. De este modo las fuerzas de un impacto se distribuyen por los huesos más robustos de la parte superior del cuerpo.

►► Abrochamiento del cinturón de seguridad

## ⚠ ADVERTENCIA

Si los cinturones de seguridad se colocan de forma incorrecta, se pueden producir lesiones graves o incluso mortales en caso de accidente.

Asegúrese de que todos los cinturones de seguridad estén colocados correctamente antes de ponerse en marcha.

Para soltar el cinturón, presione el botón **PRESS** rojo y, a continuación, guíe el cinturón con la mano hasta que se haya retraído por completo.

Al salir del vehículo asegúrese de que el cinturón se guarda adecuadamente para que no quede atrapado al cerrar la puerta.

## ■ Ajuste del anclaje del hombro

Los asientos delanteros constan de anclajes de hombro ajustables para adaptarse a ocupantes de distintas estaturas.

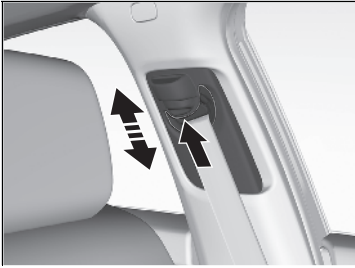

1. Mueva el anclaje hacia arriba y hacia abajo mientras pulsa el botón de apertura.
2. Coloque el anclaje de forma que el cinturón de seguridad cruce la parte central del tórax y quede sobre el hombro.

## ▣ Ajuste del anclaje del hombro

Después de realizar un ajuste, asegúrese de que la posición del anclaje del hombro queda bien fijada.

La altura del anclaje del hombro puede ajustarse en cuatro niveles. Si el cinturón toca el cuello, rebaje la altura ajustando los niveles de uno en uno.

## ■ Consejos para mujeres embarazadas

Si está embarazada, la mejor forma de protegerse a sí misma y a su hijo cuando conduce el vehículo o viaja en él como pasajera es ponerse siempre el cinturón de seguridad y mantener la sección de la cadera del cinturón lo más bajo posible sobre las caderas.

Coloque la sección del hombro en diagonal por el tórax y evitando el abdomen.



Coloque la sección de la cadera lo más bajo posible sobre las caderas.

## ☒ Consejos para mujeres embarazadas

Cada vez que vaya a una revisión médica, pregúntele al médico si le permite conducir.

Para reducir el riesgo de que usted o su hijo sufran lesiones debidas a la activación del airbag frontal:

- Si va a conducir, siéntese con la espalda recta y ajuste el asiento hacia atrás todo lo que sea posible sin dejar de mantener el control del vehículo.
- Si se sienta en el asiento del acompañante, ajuste el asiento hacia atrás todo lo que sea posible.



## Inspección de los cinturones de seguridad

Compruebe el estado de los cinturones de seguridad con regularidad de la siguiente manera:

- Tire hacia fuera de cada cinturón hasta el tope y compruebe si está deshilachado o presenta cortes, quemaduras y desgaste.
- Compruebe que las hebillas y los enganches funcionan correctamente y que los cinturones se retraen sin problemas.
  - Si un cinturón no se retrae fácilmente, es posible que la limpieza corrija el problema. Utilice solamente jabón neutro y agua caliente. No utilice blanqueador ni disolventes. Asegúrese de que el cinturón está completamente seco antes de dejar que se retraiga.

Si un cinturón no está en buen estado o no funciona correctamente, no ofrecerá la protección adecuada y deberá sustituirse lo antes posible.

Es posible que un cinturón que se llevaba puesto cuando tuvo lugar un accidente no ofrezca el mismo nivel de protección en caso de sufrir otro accidente. Los cinturones de seguridad deben ser inspeccionados en un distribuidor después de cualquier colisión.

### Inspección de los cinturones de seguridad

#### **⚠ ADVERTENCIA**

Si los cinturones de seguridad no se comprueban ni reciben mantenimiento es posible que no funcionen correctamente cuando se necesiten, lo que puede tener como consecuencia lesiones graves o incluso mortales.

Compruebe los cinturones de seguridad con regularidad, y si detecta algún problema asegúrese de que es rectificado lo antes posible.

**ADVERTENCIA:** El usuario no debe realizar modificaciones ni añadidos que impidan el funcionamiento de los dispositivos de ajuste del cinturón de seguridad para eliminar la holgura, ni tampoco impedir el ajuste del conjunto del cinturón de seguridad para eliminar la holgura.

**ADVERTENCIA:** Es esencial sustituir todo el conjunto después de su desgaste debido a un impacto fuerte, aunque los daños en el conjunto no sean evidentes.

**ADVERTENCIA:** Se debe tener cuidado para evitar manchar las correas con pulimentos, aceites y productos químicos, en particular con el ácido de la batería. Se pueden limpiar de forma segura con un jabón suave y agua. Se deberá sustituir el cinturón de seguridad si la correa se deshilacha, se contamina o resulta dañada.

## Puntos de anclaje



Al sustituir los cinturones de seguridad, utilice los puntos de anclaje que se muestran en las imágenes. El asiento delantero tiene un cinturón de seguridad de tres puntos.

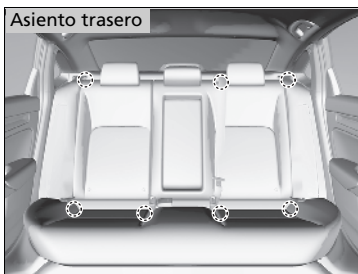

El asiento trasero tiene tres cinturones de seguridad de tres puntos.

## Componentes del sistema de airbag

Modelos de México

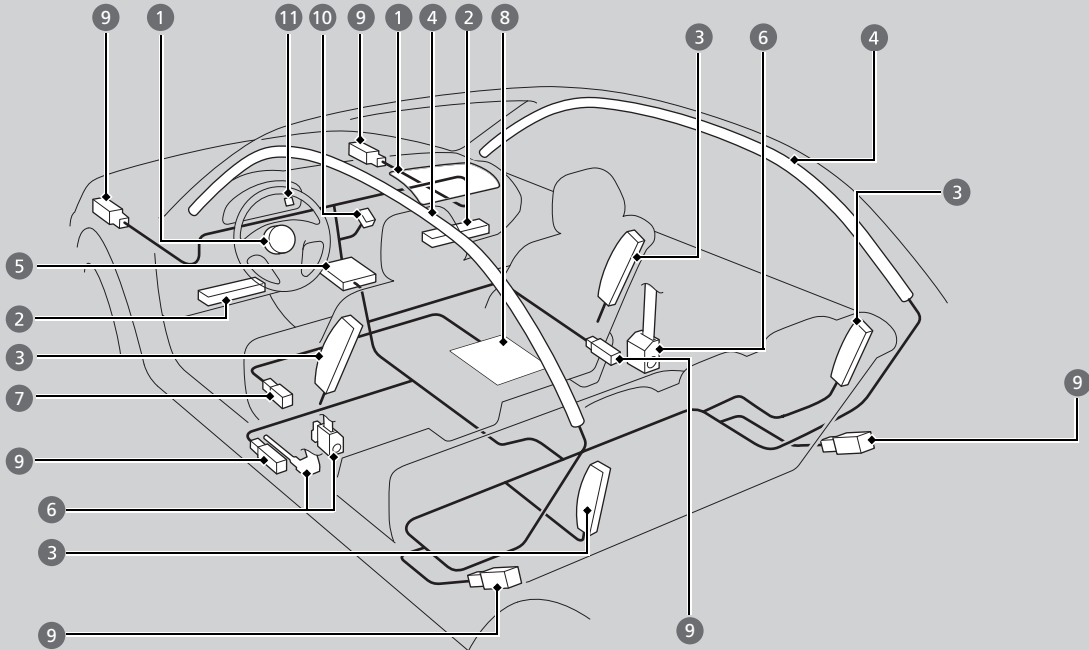

Los airbags frontales, de rodilla del conductor\*, de rodilla del acompañante\*, laterales frontales, laterales traseros\* y de cortina se despliegan en función de la dirección y la fuerza del impacto. El sistema de airbag consta de:

- 1 Dos airbags frontales SRS (sistema de sujeción suplementario). El airbag del conductor está guardado en el centro del volante, y el del acompañante en el salpicadero. Ambos muestran la marca **SRS AIRBAG**.
- 2 **Modelos de México**  
Dos airbags de rodilla. El airbag de rodilla del conductor se almacena debajo de la columna de la dirección; el airbag de rodilla del acompañante se almacena debajo de la guantera. Ambos muestran la marca **SRS AIRBAG**.
- 3 Cuatro airbags laterales, uno para el conductor, otro para el acompañante y uno para cada uno de los ocupantes de los asientos laterales traseros\*. Los airbags frontales se almacenan en los bordes exteriores de los respaldos de los asientos y los airbags traseros\* junto a las posiciones de asientos laterales traseros. Todos están marcados con **SIDE AIRBAG**.
- 4 Dos airbags de cortina, uno a cada lado del vehículo. Los airbags están almacenados en el techo, encima de las ventanillas. Los pilares delanteros y traseros muestran la marca **SIDE CURTAIN AIRBAG**.
- 5 Una unidad de control electrónico que, cuando el modo de alimentación está en CONTACTO, controla continuamente la información de los diferentes sensores de impacto, sensores de asiento y hebillas, sensor de vuelco, sensores de los airbags y sensores de los cinturones de seguridad, además de otra información del vehículo. En caso de choque, esta información quedará grabada en la unidad.
- 6 Tensores automáticos de los cinturones de seguridad delanteros. Asimismo, las hebillas de los cinturones de seguridad del conductor y del acompañante incorporan sensores que detectan si están o no abrochados.
- 7 **Modelos de México**  
Sensor de posición del asiento del conductor. Este sensor detenta la posición de deslizamiento del asiento del conductor para determinar el despliegue óptimo del airbag del conductor.
- 8 **Modelos de México**  
Sensores de peso del asiento del acompañante. Los sensores se usan para la clasificación del ocupante, para activar o desactivar el airbag del acompañante.
- 9 Sensores de impacto que pueden detectar un impacto frontal o lateral de moderado a fuerte.
- 10 **Modelos de México**  
Un indicador en la consola central que le avisa de que el airbag del acompañante se ha desactivado.
- 11 Un indicador en el panel de instrumentos que alerta sobre un posible problema en el sistema de airbag o en los sensores de los cinturones de seguridad.

## ■ Observaciones importantes acerca de los airbags

Los airbags pueden resultar peligrosos. Para cumplir su función, los airbags deben inflarse con una enorme fuerza. Así, aunque los airbags ayudan a salvar vidas, pueden causar quemaduras, moretones y otras lesiones en principio leves, que en ocasiones pueden resultar mortales si los ocupantes no utilizan correctamente los cinturones de seguridad o no están bien sentados.

**Lo que debe hacer:** Utilice el cinturón de seguridad correctamente y siéntese con la espalda recta y tan alejado del volante como sea posible para mantener el control del vehículo. El acompañante debe colocar su asiento tan alejado del salpicadero como sea posible.

Recuerde, no obstante, que ningún sistema de seguridad puede evitar todas las lesiones o los fallecimientos que pueden llegar a producirse en un accidente grave, aunque se utilicen correctamente los cinturones de seguridad y se desplieguen los airbags.

**No coloque objetos duros ni puntiagudos entre usted y un airbag frontal.** Si se llevan objetos duros o puntiagudos en el regazo, o se conduce con una pipa u otro objeto puntiagudo en la boca, pueden producirse lesiones en caso de inflarse el airbag delantero.

**No fije ni coloque objetos sobre las cubiertas de los airbags frontales y de rodilla del conductor\* y del acompañante\*.** Los objetos depositados sobre las cubiertas marcadas con **SRS AIRBAG** pueden impedir el funcionamiento correcto de los airbags o salir despedidos en el interior del vehículo y herir a alguien si se inflan los airbags.

## ☒ Observaciones importantes acerca de los airbags

No intente desactivar los airbags. Los airbags junto con los cinturones de seguridad ofrecen la mejor protección posible.

Al conducir, mantenga los brazos y las manos apartados de la trayectoria de despliegue del airbag frontal; para ello, sujete el volante con una mano a cada lado. No pase el brazo por encima de la tapa del airbag.

\* No disponible en todos los modelos

## Tipos de airbags

El vehículo está equipado con cuatro tipos de airbags:

- **Airbags frontales:** Airbags situados delante de los asientos del conductor y del acompañante.
- **Airbags de rodilla\*:** Airbags debajo de la columna de dirección y la guantera.
- **Airbags laterales:** Airbags de los respaldos de los asientos laterales del conductor y acompañante, y junto a las posiciones de asientos laterales traseros\*.
- **Airbags de cortina:** Airbags por encima de las ventanillas.

Cada uno de ellos se explica con más detalle en las páginas siguientes.

## Airbags frontales (SRS)

Los airbags frontales SRS se inflan en caso de colisión frontal de moderada a fuerte para ayudar a proteger la cabeza y el tórax del conductor o el acompañante.

**SRS** (sistema de sujeción suplementario) indica que los airbags están diseñados para complementar los cinturones de seguridad, no para sustituirlos. Los cinturones de seguridad son el principal sistema de sujeción de los ocupantes.

### Ubicaciones

Los airbags frontales están ubicados en el centro del volante en el caso del conductor y en el salpicadero en el caso del acompañante. Ambos airbags muestran la marca **SRS AIRBAG**.

### Tipos de airbags

Los airbags pueden inflarse siempre que el modo de alimentación esté en CONTACTO.

Cuando un airbag se infla a causa de una colisión, se puede ver una pequeña cantidad de humo. Procede del proceso de combustión del material inflador y no es perjudicial. Las personas con problemas respiratorios pueden experimentar un cierto malestar temporal. Si esto sucede, salga del vehículo en cuanto resulte seguro hacerlo.

### Airbags frontales (SRS)

#### Modelos de México

Durante una colisión frontal lo suficientemente fuerte como para provocar el despliegue de uno o ambos airbags frontales, los airbags pueden inflarse a distintas velocidades, según la gravedad de la colisión, si los cinturones de seguridad están abrochados u otros factores. Los airbags frontales están diseñados para complementar los cinturones de seguridad y ayudar a reducir la probabilidad de lesiones en la cabeza y el tórax durante las colisiones frontales.

## ■ Funcionamiento

Los airbags frontales están diseñados para inflarse cuando se produce una colisión frontal de moderada a fuerte. Si el vehículo desacelera repentinamente, los sensores envían información a la unidad de control, que envía las señales correspondientes para que se infle un airbag frontal o ambos.

Una colisión frontal o bien puede suceder de forma totalmente frontal o en ángulo entre dos vehículos, o bien puede consistir en el impacto del vehículo contra un objeto fijo, como una pared de cemento.

## ■ Funcionamiento de los airbags frontales

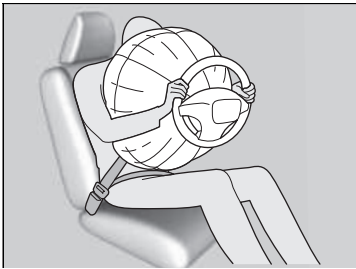

Mientras el cinturón de seguridad sujeta el torso, el airbag frontal ofrece protección suplementaria para la cabeza y el tórax.

Los airbags frontales se desinflan de inmediato para no dificultar la visibilidad del conductor ni su capacidad de manejar el volante o utilizar otros controles.

El tiempo total que tardan en inflarse y desinflarse es tan breve que la mayoría de los ocupantes no se dan cuenta de que los airbags se han desplegado hasta que los ven desinflados delante.

## ☒ Funcionamiento de los airbags frontales

### Modelos de México

Aunque los airbags del conductor y del acompañante normalmente se inflan prácticamente al mismo tiempo, es posible que sólo se despliegue uno de ellos. Esto puede suceder si la fuerza del impacto apenas llega al límite o umbral que determina si los airbags deben desplegarse o no. En estos casos el cinturón de seguridad proporciona la suficiente protección, y la protección suplementaria que ofrece el airbag sería mínima.

### ■ Situaciones en las que no se deberían desplegar los airbags

**Colisiones frontales leves:** Los airbags frontales están diseñados para complementar a los cinturones de seguridad y ayudar a salvar vidas, no para evitar las lesiones leves (incluso la fractura de algún hueso) que se pueden producir en una colisión frontal de carácter leve.

**Impactos laterales:** Los airbags frontales pueden ofrecer protección cuando se produce una desaceleración brusca que hace que el conductor o el acompañante se desplacen hacia la parte delantera del vehículo. Los airbags laterales y de cortina están específicamente diseñados para ayudar a reducir la gravedad de las lesiones que pueden producirse en un impacto lateral de moderado a fuerte que haga que el conductor o el acompañante se desplacen hacia un lado del vehículo.

**Impactos traseros:** Las cabeceras y los cinturones de seguridad son la mejor protección posible en un impacto trasero. Los airbags frontales no pueden ofrecer apenas protección en dicho caso y no están diseñados para desplegarse en colisiones de este tipo.

**Vueltas de campana:** Los cinturones de seguridad y los airbags de cortina lateral ofrecen la mejor protección posible en un vuelco. Los airbags frontales no están diseñados para desplegarse en caso de una vuelta de campana, ya que la protección que pueden ofrecer en dicho caso es mínima.

### ■ Situaciones en las que se despliegan los airbags frontales a pesar de haberse producido daños leves o inapreciables

Dado que el sistema de airbag detecta una desaceleración brusca, un fuerte impacto en el bastidor o la suspensión del vehículo podrían provocar el despliegue de uno o varios airbags. Por ejemplo, esto podría suceder al impactar contra el bordillo de la acera, el borde de un agujero u otro objeto fijo a baja altura, lo que causa una desaceleración brusca en el chasis del vehículo. Como el impacto se produce debajo del vehículo, los daños pueden no ser aparentes.

### ■ Situaciones en las que es posible que no se desplieguen los airbags delanteros aunque los daños exteriores parezcan graves

Dado que las partes deformables de la carrocería absorben la energía de colisión en un impacto, el alcance de los daños visibles puede no ser siempre indicativo del funcionamiento correcto de los airbags. De hecho, algunas colisiones pueden provocar daños graves pero no el despliegue de los airbags, debido a que o bien no resultan necesarios o bien no proporcionarían protección aunque se desplegaran.



## Modelos de México

**Airbags avanzados**

Los airbags disponen de funciones avanzadas para ayudar a reducir la probabilidad de lesiones ocasionadas por el airbag en los ocupantes más pequeños.

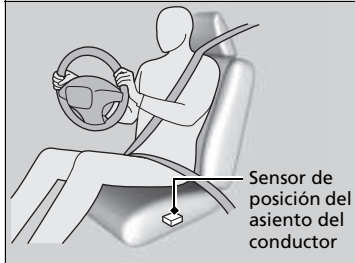

El sistema de airbag avanzado del conductor incluye un sensor de posición del asiento.

Según la información de este sensor y la gravedad del impacto, el sistema de airbag avanzado determina el desarrollo óptimo del airbag del conductor.

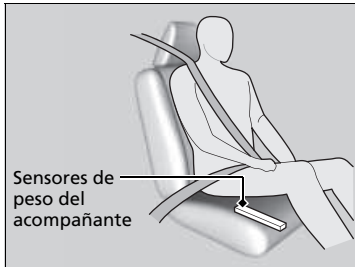

El sistema de airbag frontal avanzado del acompañante dispone de sensores de peso. Los sensores se usan para la clasificación del ocupante, para activar o desactivar el airbag del acompañante.

Para ocupantes con fisonomía de adulto, el sistema activa automáticamente el airbag del acompañante. Si en el asiento del acompañante está sentado un adulto de corta estatura y el sistema no lo reconoce como un adulto, consulte

➤ **Indicador de desactivación del airbag del acompañante** P. 69

## ➤ Airbags avanzados

Si existiera algún problema en el sensor de posición del asiento del conductor o los sensores de peso del asiento del acompañante, se encenderá el indicador SRS y, en caso de accidente, el airbag se desplegará con fuerza (independientemente de la posición del asiento del conductor o de la clasificación de ocupante del acompañante) según la gravedad del impacto.

➤ **Indicador del sistema de sujeción suplementario (SRS)** P. 68

Para que los airbags frontales avanzados funcionen correctamente, confirme lo siguiente:

- El acompañante esté sentado en posición vertical, lleva el cinturón de seguridad bien puesto y el respaldo del asiento no esté excesivamente reclinado.
- El pasajero no se apoye en la puerta o en la consola central.
- Los pies del pasajero estén en el piso delante suyo.
- No haya ningún objeto colgando del asiento del acompañante.
- Solo haya objetos pequeños y ligeros en el bolsillo del respaldo del asiento.
- El volante y el salpicadero del lado del acompañante no están bloqueados por ningún objeto.
- No se han derramado líquidos encima ni debajo de los asientos.

Aconsejamos que los niños de 12 años o menos no se sienten en el asiento del acompañante. Sin embargo, si permite que un niño pequeño o bebé ocupen el asiento del acompañante, el sistema está diseñado para desactivar automáticamente el airbag del acompañante. No permita que un niño pequeño ni un bebé viajen en el asiento del acompañante si el airbag no se desactiva automáticamente.

#### ► Airbags avanzados

- No haya ningún asiento infantil ni ningún otro objeto que presione por detrás el asiento o el respaldo del asiento.
- Ningún pasajero trasero esté empujando o jalando del respaldo del asiento del acompañante.
- No hay ningún objeto debajo ni junto al asiento del acompañante. Los objetos mal colocados pueden interferir con los sensores de los airbags avanzados.
- La cabecera no llega al techo.
  - **Indicador de desactivación del airbag del acompañante** P. 69
- La alfombra detrás del asiento del acompañante está colocada en la posición correcta uniformemente en el suelo. Una alfombra mal colocada puede interferir con los sensores de los airbags avanzados.
  - **Alfombras\*** P. 674

## Airbags de rodilla\*

Los airbags SRS de rodilla se inflan tras una colisión frontal de moderada a fuerte para ayudar a mantener una posición adecuada del conductor y/o el acompañante, y maximizar los beneficios proporcionados por otras funciones de seguridad del vehículo.

**SRS** (sistema de sujeción suplementario) significa que el airbag está diseñado para complementar los cinturones de seguridad, no para sustituirlos. Los cinturones de seguridad son el principal sistema de sujeción de los ocupantes.

### Ubicaciones

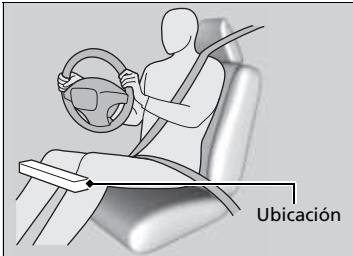

El airbag de rodilla del conductor y el del acompañante están almacenados debajo de la columna de la dirección y de la guantera, respectivamente.

Ambos muestran la marca **SRS AIRBAG**.

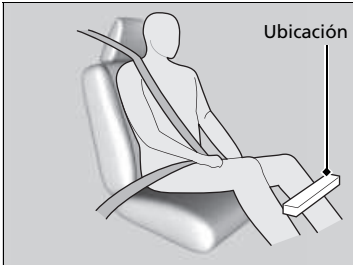

### Airbags de rodilla\*

No coloque accesorios encima ni cerca de un airbag de rodilla, puesto que pueden interferir en el funcionamiento correcto del airbag o incluso causar heridas a uno de los ocupantes si el airbag se infla.

El conductor y el acompañante no deberían almacenar nada debajo del asiento ni detrás de los pies. Los elementos almacenados podrían interferir en el despliegue correcto del airbag en caso de una colisión frontal de moderada a fuerte y dar como resultado una protección inadecuada.

## ■ Funcionamiento

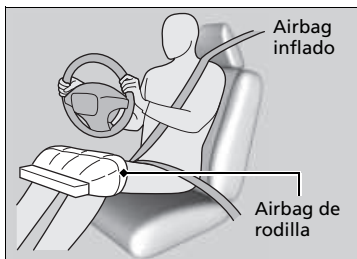

El airbag de rodilla del conductor y el acompañante se despliegan a la vez que los airbags frontales.

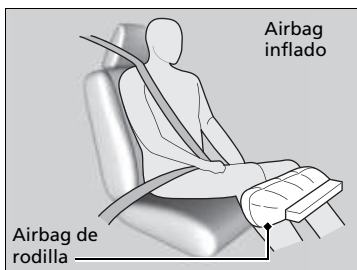

**■ Situaciones en las que se despliegan los airbags de rodilla a pesar de haberse producido daños leves o inapreciables**

Dado que el sistema de airbag detecta una desaceleración brusca, un fuerte impacto en el bastidor o la suspensión del vehículo podrían provocar el despliegue de uno o varios airbags. Por ejemplo, esto podría suceder al impactar contra el bordillo de la acera, el borde de un agujero u otro objeto fijo a baja altura, lo que causa una desaceleración brusca en el chasis del vehículo. Como el impacto se produce debajo del vehículo, los daños pueden no ser aparentes.

**■ Situaciones en las que es posible que no se desplieguen los airbags de rodilla aunque los daños exteriores parezcan graves**

Dado que las partes deformables de la carrocería absorben la energía de colisión en un impacto, el alcance de los daños visibles puede no ser siempre indicativo del funcionamiento correcto de los airbags. De hecho, algunas colisiones pueden provocar daños graves pero no el despliegue de los airbags, debido a que o bien no resultan necesarios o bien no proporcionarían protección aunque se desplegaran.

## Airbags laterales

Los airbags laterales ayudan a proteger el torso y la pelvis del conductor, el acompañante o el pasajero sentado en una de las posiciones exteriores de los asientos traseros\* si se produce un impacto lateral de moderado a severo.

### ■ Ubicaciones

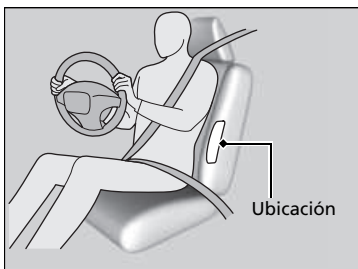

Los airbags laterales se alojan en el borde exterior de los respaldos de los asientos del conductor y del acompañante, y junto a las posiciones de asientos exteriores traseros\*.

Cada uno está marcado con **SIDE AIRBAG**.

### ■ Modelos con airbags laterales traseros

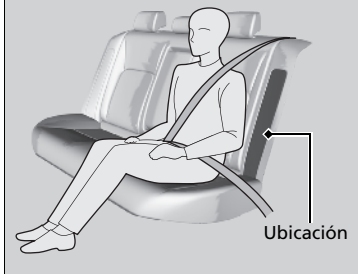

### ⚠ Airbags laterales

No coloque accesorios en los airbags o cerca de los mismos. Pueden afectar al funcionamiento normal de los airbags, o herir a uno de los ocupantes si se infla un airbag.

## Funcionamiento

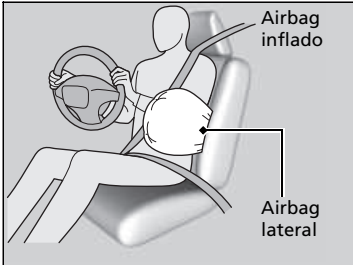

Cuando los sensores detectan un impacto lateral de moderado a fuerte, la unidad de control envía una señal al airbag lateral del lado que ha sufrido el impacto para que se infle de inmediato.

## Airbags laterales

No cubra ni sustituya las tapas de los respaldos delanteros sin consultar a un distribuidor.

Si se sustituyen o cubren inadecuadamente las tapas de los asientos delanteros puede impedirse el despliegue correcto de los airbags laterales durante un impacto lateral.

No deje que el acompañante ni los pasajeros que viajan detrás se reclinen lateralmente con la cabeza en la trayectoria de despliegue del airbag lateral.

Si se infla el airbag lateral puede golpear con mucha fuerza y lesionar gravemente al acompañante.

## Modelos con airbags laterales traseros

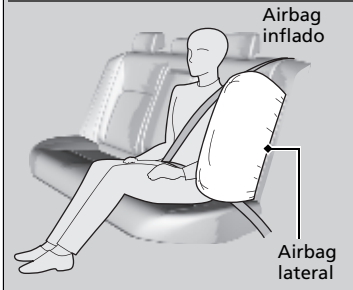

## Situaciones en las que se despliega un airbag lateral a pesar de haberse producido daños leves o inapreciables

Dado que el sistema de airbag detecta una aceleración brusca, un fuerte impacto en un lado del bastidor del vehículo puede provocar el despliegue de un airbag lateral. En dichos casos los daños pueden ser muy leves o inexistentes, pero los sensores de impacto lateral detectan un impacto lo suficientemente fuerte como para que se despliegue el airbag.

■ **Situaciones en las que es posible que no se despliegue un airbag lateral aunque los daños visibles parezcan graves**

Es posible que no se despliegue un airbag lateral en un impacto que provoque daños aparentemente graves. Esto puede ocurrir si el punto donde se produce el impacto está situado hacia el extremo delantero o trasero del vehículo, o si las piezas deformables de la carrocería absorben la mayor parte de la energía de la colisión. En cualquier caso, el airbag lateral no se habría necesitado ni habría ofrecido protección aunque se hubiera desplegado.



## Airbags de cortina

Los airbags de cortina ayudan a proteger las cabezas del conductor y de los pasajeros sentados en los asientos exteriores en un impacto lateral de moderado a fuerte.

### Ubicaciones

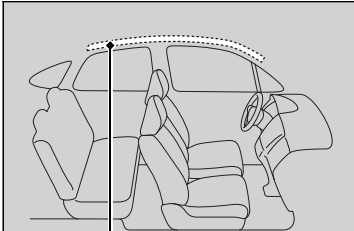

Ubicación de los airbags de cortina

Los airbags de cortina están ubicados en el techo, por encima de las ventanillas a ambos lados del vehículo.

### Funcionamiento

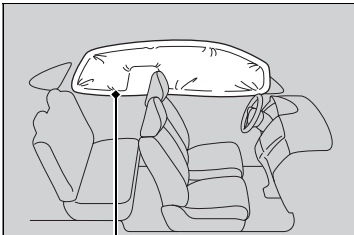

Airbag de cortina desplegado

El airbag de cortina está diseñado para desplegarse en un impacto lateral de moderado a fuerte.

### Situaciones en las que se despliegan los airbags de cortina en una colisión frontal

En una colisión frontal en ángulo de moderada a fuerte también pueden inflarse uno de los airbags de cortina laterales o ambos.

### ⚠ Airbags de cortina

La eficacia de los airbags de cortina es óptima si el ocupante del asiento utiliza correctamente el cinturón de seguridad y está sentado con la espalda recta y bien apoyada en el respaldo.

No fije ningún objeto a las ventanillas ni a los pilares del techo, puesto que pueden impedir el funcionamiento correcto de los airbags de cortina.

No coloque una percha ni objetos duros sobre un colgador para ropa. Podrían producirse lesiones si se despliega el airbag de cortina.

## Indicadores del sistema de airbag

Si se produce un problema en el sistema de airbag, se encenderá el indicador del SRS y aparecerá un mensaje en la interfaz de información del conductor.

### ■ Indicador del sistema de sujeción suplementario (SRS)

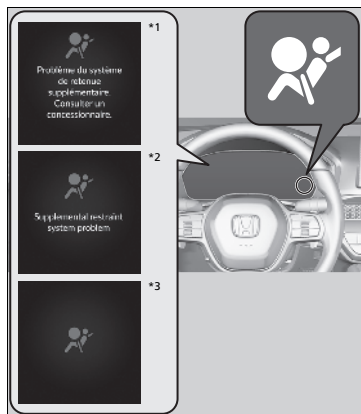

#### ■ Cuando el modo de alimentación está en CONTACTO

El indicador se enciende durante unos segundos y a continuación se apaga. Esto confirma que el sistema funciona correctamente.

Si el indicador se enciende en cualquier otro momento, o no se llega a encender, el sistema debe ser inspeccionado en un distribuidor lo antes posible. En caso contrario, es posible que los airbags y los sensores de los cinturones de seguridad no funcionen correctamente cuando se necesiten.

\*1 : Modelos de Latinoamérica

\*2 : Excepto modelos de Latinoamérica, Israel y Turquía

\*3 : Modelos de Israel y Turquía

### ►► Indicador del sistema de sujeción suplementario (SRS)

## ⚠ ADVERTENCIA

Si se hace caso omiso del indicador del SRS pueden producirse lesiones graves o incluso mortales en caso de que el sistema de airbag o los sensores no funcionen correctamente.

Si el indicador del SRS alerta sobre un posible problema, el vehículo debe ser inspeccionado en un distribuidor lo antes posible.

Modelos de México

## Indicador de desactivación del airbag del acompañante

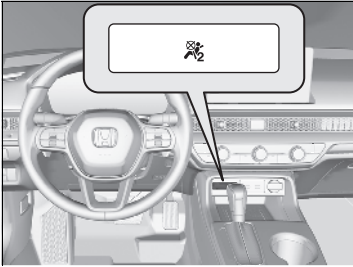

### ■ Cuando se enciende el indicador de desactivación del airbag de acompañante

El indicador se enciende para avisarle de que el airbag del acompañante se ha desactivado. Esto sucede si el asiento está vacío o cuando los sensores de peso determinan que hay un niño pequeño o un bebé ocupando el asiento del acompañante.

Los niños de 12 años o menos siempre deben viajar correctamente sujetos en un asiento trasero.

### ➤ Seguridad para niños P. 72

Si el indicador se enciende en caso de colisión, el airbag del acompañante no se desplegará. El airbag de rodilla del acompañante tampoco se desplegará.

## ☒ Indicador de desactivación del airbag del acompañante

Para garantizar que se detecte correctamente el acompañante, confirme que:

- El acompañante esté sentado en posición vertical, lleva el cinturón de seguridad bien puesto y el respaldo del asiento no esté excesivamente reclinado.
- El pasajero no se apoye en la puerta o en la consola central.
- Los pies del pasajero estén en el piso delante suyo.
- No haya ningún objeto colgando del asiento del acompañante.
- Solo haya objetos pequeños y ligeros en el bolsillo del respaldo del asiento.
- No se han derramado líquidos encima ni debajo de los asientos.
- No haya ningún asiento infantil ni ningún otro objeto que presione por detrás el asiento o el respaldo del asiento.
- Ningún pasajero trasero esté empujando o jalando del respaldo del asiento del acompañante.
- No hay ningún objeto debajo ni junto al asiento del acompañante. Los objetos mal colocados pueden interferir con los sensores de los airbags avanzados.
- La alfombra detrás del asiento del acompañante está colocada en la posición correcta uniformemente en el suelo. Una alfombra mal colocada puede interferir con los sensores de los airbags avanzados.
- La cabecera no llega al techo.

#### ►► Indicador de desactivación del airbag del acompañante

El indicador de desactivación del airbag del acompañante puede encenderse y apagarse periódicamente si el peso total en el asiento se acerca al umbral de desconexión del airbag. En el caso de un adulto de complexión pequeña, según la fisionomía y postura, el sistema quizá no lo reconozca como adulto y por tanto el airbag del acompañante quedará desactivado.

Si esto sucede, confirme que se cumplen las condiciones detalladas en los puntos de la página anterior.

Si se cumplen las condiciones indicadas anteriormente y el indicador sigue encendido, con la transmisión en posición

**P**, ajuste el modo de alimentación en APAGADO y de nuevo en CONTACTO.

Haga que revisen el vehículo en un distribuidor lo antes posible si:

- Se cumplen todas las condiciones anteriores y el testigo se enciende cuando hay sentado un adulto en el asiento del acompañante.
- El asiento está vacío y el testigo está apagado.

No permita que se siente un pasajero adulto en el asiento cuando el indicador esté encendido.

## Mantenimiento de los airbags

No necesitará ni deberá realizar mantenimiento alguno ni sustituir cualquiera de los componentes del sistema de airbag por sus propios medios. No obstante, el vehículo debe ser inspeccionado en un distribuidor si se produce una de estas situaciones:

### ■ Cuando los airbags se han desplegado

Si se ha inflado un airbag, se deben sustituir la unidad de control y las demás piezas relacionadas. Asimismo, una vez que se haya activado el tensor automático de un cinturón de seguridad, deberá sustituirse.

### ■ Cuando el vehículo ha sufrido una colisión de moderada a fuerte

Aunque no se hayan inflado los airbags, el distribuidor deberá revisar lo siguiente: el sensor de posición del asiento del conductor\*, los sensores de peso\* del asiento del acompañante, los sensores de los cinturones de seguridad delanteros y todos los cinturones que estaban abrochados en el momento de producirse el accidente.

#### Modelos de México

### ■ No desmonte ni modifique un asiento delantero sin consultar con un distribuidor

Si lo hace, probablemente se desactivaría el sensor de posición del asiento del conductor o los sensores de peso del asiento del acompañante. Si es necesario desmontar o modificar un asiento delantero para adaptarse a una persona con discapacidad, póngase en contacto con un distribuidor Honda.

#### ⚠ Mantenimiento de los airbags

Está prohibido desmontar los componentes de los airbags del vehículo.

En caso de anomalía o avería, o después de la activación del despliegue del airbag/tensor de cinturón de seguridad, acuda a personal calificado para su manipulación.

No se recomienda el uso de componentes recuperados del sistema de airbag, incluido el airbag, los sensores, los sensores y la unidad de control.

\* No disponible en todos los modelos

## Protección de los niños a bordo

Cada año muchos niños resultan heridos o mueren en accidentes de tráfico porque viajaban sin sujetar o sujetos de forma incorrecta. De hecho, los choques de vehículos son la primera causa de muerte de niños de 12 años y menores.

Para reducir el número de muertes y lesiones de niños, los bebés y los niños deben ir adecuadamente sujetos cuando van en un vehículo.

**Los niños deben sentarse en un asiento trasero debidamente sujetos.** La razón es la siguiente:

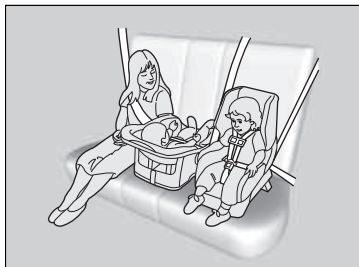

- Si hay un niño sentado en el asiento delantero y se infla el airbag frontal, el niño puede resultar herido o muerto.
- Un niño sentado en el asiento delantero puede además distraer al conductor, afectando a su capacidad para controlar el vehículo.
- Las estadísticas indican que los niños de cualquier edad y tamaño viajan más seguros cuando van sentados en un asiento trasero debidamente sujetos.

### Protección de los niños a bordo

## ⚠️ ADVERTENCIA

**Los niños que viajen sin sujetar o sujetos de forma incorrecta pueden resultar heridos de gravedad o muertos en un accidente.**

**Si un niño es demasiado pequeño para utilizar el cinturón de seguridad, se debe sujetar debidamente mediante un sistema de sujeción para niños homologado. Los niños mayores se deben sujetar debidamente con un cinturón de seguridad, utilizando un cojín elevador si es necesario.**

En muchos países, la ley exige que todos los niños de hasta 12 años y aquellos cuya altura sea inferior a 150 cm, vayan adecuadamente sujetos en un asiento trasero.

En muchos países es obligatorio utilizar un sistema sujeción infantil homologado oficialmente y adecuado para transportar a un niño en cualquier asiento de pasajero. Consulte la legislación de su país.

Se recomienda que los sistemas de sujeción infantil cumplan el reglamento n.º 44 o n.º 129\* de la Comisión Económica Europea para las Naciones Unidas o la normativa de los países en cuestión.

📄 **Selección de un sistema de sujeción de niños** P. 79

- No lleve nunca a un niño en su regazo, ya que es imposible protegerles en caso de colisión.
- No se ponga tampoco nunca el cinturón de seguridad sobre usted y el niño. En un accidente el cinturón presionaría mucho al niño y le causaría heridas graves o incluso mortales.
- Dos niños nunca deben compartir un cinturón. Ambos podrían resultar heridos de extrema gravedad en caso de accidente.
- Cualquier niño que sea demasiado pequeño para llevar un cinturón de seguridad, se deberá sujetar adecuadamente en un sistema de sujeción infantil aprobado y que esté adecuadamente sujeto al vehículo utilizando el cinturón de seguridad o el sistema de anclaje de sujeción infantil.

►► Protección de los niños a bordo

Modelos de México

**⚠ ADVERTENCIA**



**INCLUSO CON AIRBAGS AVANZADOS**

- El airbag puede producir a los niños lesiones graves o mortales.
- El asiento trasero es el lugar más seguro para los niños.
- Nunca coloque un asiento para niños orientado hacia atrás en la parte delantera.
- Siempre utilice cinturones de seguridad y sujeciones para niños.
- Consulte el manual del propietario para obtener más información sobre los airbags.

- Impida que los niños accionen las puertas, las ventanillas o los dispositivos de ajuste de los asientos.
- No deje a los niños solos en el vehículo, especialmente si el tiempo es caluroso, ya que el habitáculo se puede calentar tanto que podrían morir. Además, podrían activar algún control del vehículo, haciendo que se desplace inesperadamente.

►► Protección de los niños a bordo

Excepto modelos de México

Visera del acompañante

**⚠ ADVERTENCIA**



No utilice NUNCA un sistema de sujeción infantil orientado hacia atrás en un asiento protegido por un AIRBAG FRONTAL ACTIVO. El niño podría sufrir LESIONES GRAVES o MORTALES.

Modelos de Israel y Turquía

Marco de la puerta del acompañante

**⚠ ADVERTENCIA**



¡Peligro grave!

No utilice un sistema de sujeción para niños en posición del sentido contrario a la marcha del vehículo en un asiento protegido por un airbag frontal!



►► Protección de los niños a bordo

**ADVERTENCIA:** Utilice el botón de bloqueo de las elevalunas para impedir que los niños abran las ventanillas. Utilice esta función para impedir que los niños jueguen con las ventanillas, lo cual puede exponerles a peligros o distraer al conductor.

► **Apertura y cierre de los elevalunas eléctricos** P. 218

**ADVERTENCIA:** Llévese siempre consigo la llave de contacto al salir del vehículo con o sin ocupantes dentro.

Como recordatorio de los riesgos que presenta el airbag frontal del acompañante en relación con la seguridad infantil, el vehículo cuenta con etiquetas de advertencia en el salpicadero (modelos de México), en el marco de la puerta del acompañante (modelos de Israel y Turquía) y en las viseras delanteras. Lea y siga las instrucciones de esta etiqueta.

► **Ubicaciones de las etiquetas** P. 101

## Seguridad de los bebés y niños pequeños

### ■ Protección de bebés

Un bebé debe ir siempre debidamente sujeto con un sistema de sujeción infantil orientado hacia atrás, hasta que el bebé alcance el límite de estatura o peso establecido por el fabricante del sistema de sujeción.

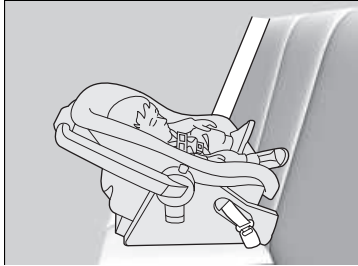

#### ■ Colocación de un sistema de sujeción infantil orientado hacia atrás

El sistema de sujeción para niños debe colocarse y fijarse en uno de los asientos traseros.

- Se recomienda encarecidamente que instale este sistema de sujeción infantil directamente detrás del asiento del acompañante, adelante el asiento todo lo necesario y lo deje sin ocupar.
- Asegúrese de que el sistema de sujeción infantil no esté en contacto con el asiento que tiene delante.  
Otra alternativa es utilizar un sistema de sujeción infantil a contramarcha de menor tamaño.

### ►► Protección de bebés

#### Modelos de México

## ⚠ ADVERTENCIA

Si se coloca un sistema de sujeción infantil orientado hacia atrás en el asiento delantero, pueden producirse lesiones graves o incluso mortales en caso de colisión.

Coloque siempre en uno de los asientos traseros, no en el asiento delantero, los sistemas de sujeción para niños orientados hacia atrás.

#### Excepto modelos de México

## ⚠ ADVERTENCIA

Si se coloca en el asiento delantero un sistema de sujeción para niños orientado hacia atrás, podrían producirse lesiones graves o incluso mortales en caso de inflarse el airbag frontal del acompañante.

Coloque siempre en uno de los asientos traseros, no en el asiento delantero, los sistemas de sujeción para niños orientados hacia atrás.

Si se monta correctamente, el sistema de sujeción infantil orientado hacia atrás puede impedir que el conductor o el acompañante desplacen su asiento completamente hacia atrás o que bloqueen el respaldo de su asiento en la posición deseada. Asegúrese de que el sistema de sujeción infantil no esté en contacto con el asiento que tiene delante.

#### Modelos de México

También puede afectar al funcionamiento del sistema de airbag frontal avanzado del acompañante.

#### ➤ Airbags P. 53

En dicho caso, recomendamos montar el sistema de sujeción para niños justo detrás del asiento del acompañante, desplazar el asiento hacia delante hasta donde sea necesario y dejarlo libre. Otra alternativa es utilizar un sistema de sujeción para niños orientado hacia atrás de menor tamaño.

#### ☒ Protección de bebés

Numerosos expertos recomiendan el uso de un sistema de sujeción infantil orientado hacia atrás para niños de hasta dos años, siempre que el peso y la estatura del niño sean adecuados para un sistema de sujeción infantil orientado hacia atrás.

Los sistemas de sujeción infantil orientados hacia atrás nunca deben colocarse orientados hacia delante.

Consulte siempre las instrucciones del fabricante del sistema de sujeción infantil antes de montarlo.

Los expertos recomiendan el uso de un asiento orientado hacia atrás siempre que el peso y la estatura del niño sean adecuados para dicho tipo de asiento.

Los bebés no deben sentarse nunca en posición orientada hacia delante.

Evite que un asiento delantero se apoye contra un sistema de sujeción infantil instalado en un asiento trasero. El sensor de peso\* del asiento delantero podría no detectar bien el peso real del ocupante.

Si se infla el airbag frontal del acompañante, puede impactar con mucha fuerza en el sistema de sujeción orientado hacia atrás, pudiendo desplazar o golpear el sistema y lesionar gravemente al niño.

\* No disponible en todos los modelos

## ■ Protección de niños de menor tamaño

Si un niño ha superado las limitaciones de peso y altura de un sistema de sujeción infantil orientado hacia atrás, el niño deberá viajar correctamente sujeto en un sistema de sujeción infantil orientado hacia delante firmemente asegurado hasta que supere las limitaciones de peso y altura de dicho sistema.

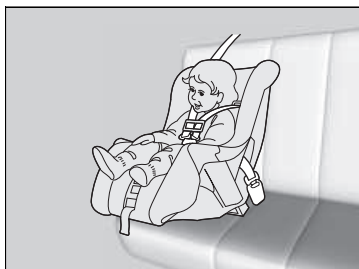

### ■ Colocación de un sistema de sujeción infantil orientado hacia delante

Recomendamos encarecidamente colocar en los asientos traseros los sistemas de sujeción infantil orientados hacia delante.

La colocación de un sistema de sujeción infantil orientado hacia delante en el asiento delantero puede ser peligrosa. Los asientos traseros son los lugares más seguros para los niños.

## ►► Protección de niños de menor tamaño

### ⚠ ADVERTENCIA

Si se coloca en el asiento delantero un sistema de sujeción infantil orientado hacia delante, podrían producirse lesiones graves o incluso mortales en caso de inflarse el airbag frontal.

Si necesita colocar en el asiento delantero un sistema de sujeción infantil orientado hacia delante, desplace el asiento hacia atrás todo lo que sea posible y sujete al niño correctamente.

Familiarícese con las leyes y normas relativas al uso de sistemas de sujeción para niños en vigor en la zona donde conduce el vehículo, y siga las instrucciones del fabricante del sistema empleado.

## ■ Selección de un sistema de sujeción de niños

Algunos sistemas de sujeción infantil son compatibles con anclaje inferior. Algunos disponen de una conexión de tipo rígido, mientras que otros son de tipo flexible. La facilidad de uso de ambos es similar. Algunos sistemas actuales y anteriores de sujeción para niños sólo se pueden instalar utilizando el cinturón de seguridad. Sea cual sea el tipo que elija, siga las instrucciones de uso y mantenimiento del fabricante del sistema de sujeción para niños, incluidas las fechas de caducidad recomendadas, así como las instrucciones de este manual. Una instalación adecuada es esencial para maximizar la seguridad del niño.

Es posible que el tipo flexible no esté disponible en su país.

En las posiciones de asiento y en los vehículos no equipados con anclajes inferiores, se puede instalar un sistema de sujeción infantil utilizando el cinturón de seguridad y una correa superior para mayor seguridad. Esto se debe a que todos los sistemas de sujeción infantil deben ir sujetos con el cinturón de seguridad cuando no se utiliza el sistema de anclaje inferior. Además, es posible que el fabricante del sistema de sujeción infantil aconseje utilizar un cinturón de seguridad para fijar un sistema de sujeción ISOFIX una vez que el niño alcance un peso determinado. Lea el manual del propietario del sistema de sujeción infantil para obtener las instrucciones de instalación correctas.

## ■ Consideración importante al seleccionar un sistema de sujeción infantil

Asegúrese de que el sistema de sujeción para niños cumple los tres requisitos siguientes:

- El sistema de sujeción para niños es del tipo y tamaño correctos para el niño.
- El sistema de sujeción para niños es del tipo correcto para el asiento del vehículo.
- El sistema de sujeción infantil cumple la normativa de seguridad. Se recomienda que los sistemas de sujeción infantil cumplan el reglamento n.º 44 o n.º 129\* de la Comisión Económica Europea para las Naciones Unidas o la normativa de los países en cuestión. Busque en la caja la marca de homologación del sistema y la declaración de cumplimiento del fabricante.

## ▣ Selección de un sistema de sujeción de niños

La instalación de un sistema de sujeción de niños compatible con anclaje inferior es sencilla.

Los sistemas de sujeción de niños compatibles con anclaje inferior se han concebido para simplificar el proceso de instalación y reducir la probabilidad de lesiones producidas por una instalación incorrecta.

\* No disponible en todos los modelos

### ■ Normas de los sistemas de sujeción infantil

Si un sistema de sujeción infantil, tanto si se instala con i-Size/ISOFIX como con el cinturón de seguridad, cumple el reglamento de la Comisión Económica Europea para las Naciones Unidas, dispondrá de una etiqueta de homologación como la que se muestra en la tabla adyacente. Antes de comprar o usar un sistema de sujeción infantil, compruebe la etiqueta de homologación y confirme que es compatible con su vehículo y el menor, y que cumple con el reglamento de la Comisión Económica Europea para las Naciones Unidas.

### ► Selección de un sistema de sujeción de niños

Ejemplo de etiqueta de aprobación del reglamento n.º 44 de la Comisión Económica Europea para las Naciones Unidas

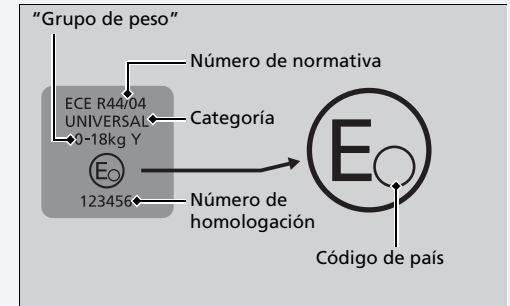

Ejemplo de etiqueta de aprobación del reglamento n.º 129 de la Comisión Económica Europea para las Naciones Unidas

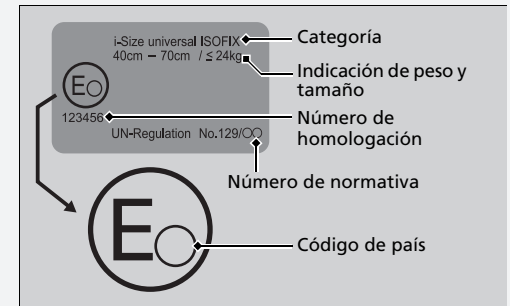

Modelos de Latinoamérica, Israel y Turquía

## Ubicaciones para la instalación del sistema de sujeción infantil

Sin interruptor de activación/desactivación del airbag del acompañante



	Indicado para sistemas de sujeción infantil universales instalados con los cinturones de seguridad del vehículo.
	Indicado para sistemas de sujeción infantil universales orientados hacia delante instalados con los cinturones de seguridad del vehículo.
	Indicado para sistemas de sujeción infantil i-Size e ISOFIX.
	Indicado solo para sistemas de sujeción infantil orientados hacia delante.
	Nunca use un sistema de sujeción infantil orientado hacia atrás.
	Posición de los asientos con anclajes de sujeción superior.

- \*1: Al instalar un sistema de sujeción infantil, ajuste la guía del asiento en la posición más hacia atrás. Si el sistema de sujeción infantil interfiere con la cabecera y no se puede instalar de forma estable, suba la cabecera hasta la posición más alta. Si esta interferencia es inevitable incluso tras elevarlo, retire la cabecera. Tenga en cuenta que la cabecera retirado debe almacenarse en el maletero, para que no salga despedido ante o una colisión o frenado repentinos. Además, con el sistema de sujeción infantil retirado, coloque el cabecera en el asiento original y asegúrese de que quede bien fijo. Si no puede fijar el asiento elevador de forma estable, ajuste el ángulo del respaldo del asiento para que quede paralelo a la parte posterior pero manteniéndolo hacia delante del anclaje de ajuste del hombro.
- \*2: Solo se puede instalar el sistema de sujeción infantil orientado hacia delante.
- \*3: Para instalar el sistema de sujeción infantil universal con el cinturón de seguridad, ajuste el respaldo en la posición de bloqueo más delantera.
- \*4: Si el sistema de sujeción infantil interfiere con la cabecera y no se puede instalar de forma estable, suba la cabecera hasta la posición más alta.
- Los sistemas de sujeción infantil con pies de apoyo pueden instalarse en posiciones de asiento sin i-Size. Sin embargo, se excluye el asiento central.

#### Modelos de Latinoamérica

- Los denominados sistemas de sujeción infantil (CRS) reflejan las recomendaciones de Honda en la fecha de publicación. Debe hablar con un distribuidor autorizado para consultar información actualizada sobre nuestros CRS. Es posible que otros CRS también sean adecuados; consulte los fabricantes de CRS para ver las listas de vehículos recomendados.



### Información detallada para la instalación del sistema de sujeción infantil

Número de posición del asiento	Posición del asiento y número de posición del asiento					
	Grupos de tamaño Peso Estatura		①	②	③	④
			Pasajero delantero <sup>*1, *2</sup>	Segunda fila <sup>*4</sup>		
				Izquierdo	Centro	Derecho
Posición de asiento indicada para sistema universal sujeto con cinturón de seguridad (sí/no)	Grupo 0	Hasta 10 kg	No	Sí	Sí	Sí
	Grupo 0+	Hasta 13 kg	Sí <sup>*3</sup>	Sí	Sí	Sí
	Grupo I	9-18 kg				
	Grupo II	15-25 kg				
	Grupo III	22-36 kg				
Posición de asiento i-Size (sí/no)	≤ 150 cm		No	Sí	No	Sí
Posición de asiento adecuada para el sistema CRS original recomendado	Consulte la lista de sistemas CRS originales		No	No	No	No
Posición de asiento adecuada para instalación lateral (L1/L2)	—		No	No	No	No
Instalación orientada hacia atrás adecuada más grande (R1/R2X/R2/R3)	Grupo 0	Hasta 10 kg	No	R3	No	R3
	Grupo 0+	Hasta 13 kg				
	Grupo I	9-18 kg				
Instalación orientada hacia delante adecuada de mayor tamaño (F2X/F2/F3)	Grupo I	9-18 kg	No	F3	No	F3
Instalación de elevador adecuada más grande (B2/B3)	≤ 150 cm		B3	B3	B3	B3

### ▣ Ubicaciones para la instalación del sistema de sujeción infantil

Antes de adquirir un sistema de sujeción infantil, asegúrese de comprobar la clase de tamaño ISOFIX o la instalación para asegurarse de que el asiento es compatible con el vehículo.

Instalación (CRF)	Descripción
ISO/L1	Asiento para bebés orientado hacia lateral izquierdo (capazo)
ISO/L2	Asiento para bebés orientado hacia lateral derecho (capazo)
ISO/R1	Asiento para bebés orientado hacia atrás
ISO/R2X	Sistemas de sujeción para niños orientado hacia atrás de tamaño reducido
ISO/R2	Sistemas de sujeción para niños orientado hacia atrás de tamaño reducido
ISO/R3	Sistemas de sujeción para niños orientado hacia atrás de tamaño completo
ISO/F2X	Sistemas de sujeción para niños orientado hacia delante de altura reducida
ISO/F2	Sistemas de sujeción para niños orientado hacia delante de altura reducida
ISO/F3	Sistemas de sujeción para niños orientado hacia delante de altura normal
ISO/B2	Asiento elevador orientado hacia delante de anchura reducida
ISO/B3	Asiento elevador orientado hacia delante de anchura normal

- \*1: Al instalar un sistema de sujeción infantil, ajuste la guía del asiento en la posición más hacia atrás. Si el sistema de sujeción infantil interfiere con la cabecera y no se puede instalar de forma estable, suba la cabecera hasta la posición más alta. Si esta interferencia es inevitable incluso tras elevarlo, retire la cabecera. Tenga en cuenta que la cabecera retirado debe almacenarse en el maletero, para que no salga despedido ante una colisión o frenado repentinos. Además, con el sistema de sujeción infantil retirado, coloque la cabecera en el asiento original y asegúrese de que quede bien fijo. Si no puede fijar el asiento elevador de forma estable, ajuste el ángulo del respaldo del asiento para que quede paralelo a la parte posterior pero manteniéndolo hacia delante del anclaje de ajuste del hombro.
- \*2: Solo se puede instalar el sistema de sujeción infantil orientado hacia delante.
- \*3: Para instalar el sistema de sujeción infantil universal con el cinturón de seguridad, ajuste el respaldo en la posición de bloqueo más delantera.
- \*4: Si el sistema de sujeción infantil interfiere con la cabecera y no se puede instalar de forma estable, suba la cabecera hasta la posición más alta.
  - Los sistemas de sujeción infantil con pies de apoyo pueden instalarse en posiciones de asiento sin i-Size. Sin embargo, se excluye el asiento central.

#### Modelos de Latinoamérica

- Los denominados sistemas de sujeción infantil (CRS) reflejan las recomendaciones de Honda en la fecha de publicación. Debe hablar con un distribuidor autorizado para consultar información actualizada sobre nuestros CRS. Es posible que otros CRS también sean adecuados; consulte los fabricantes de CRS para ver las listas de vehículos recomendados.

## ■ Instalación de un sistema de sujeción infantil compatible con anclaje inferior

Se puede instalar un sistema de sujeción infantil compatible con anclaje inferior en cualquiera de los dos asientos traseros exteriores. Un sistema de sujeción infantil se fija a los anclajes inferiores con el tipo de conectores rígidos o flexibles.

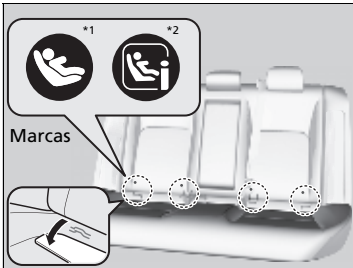

1. Localice las marcas de anclaje colocadas en la base del cojín del asiento.
2. Empuje las fundas del anclaje debajo de las marcas para descubrir los anclajes inferiores.

\*1: Excepto modelos de Latinoamérica, Israel y Turquía

\*2: Modelos de Latinoamérica, Israel y Turquía

► Instalación de un sistema de sujeción infantil compatible con anclaje inferior

## ⚠ ADVERTENCIA

**Nunca fije dos sistemas de sujeción infantil al mismo anclaje. En caso de colisión, un solo anclaje puede que no sea lo suficientemente fuerte como para sostener dos sistemas de sujeción infantil, por lo que podría romperse y provocar lesiones graves o incluso la muerte.**

Algunos sistemas de sujeción infantil disponen de copas con guía opcionales, que impiden posibles daños en la superficie del asiento. Siga las instrucciones del fabricante cuando utilice las copas de guía, y fíjelas a los anclajes inferiores como se muestra en la imagen.

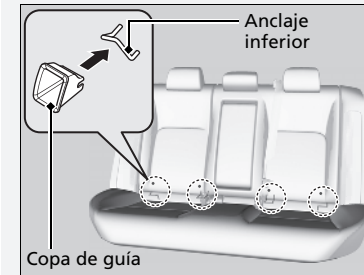

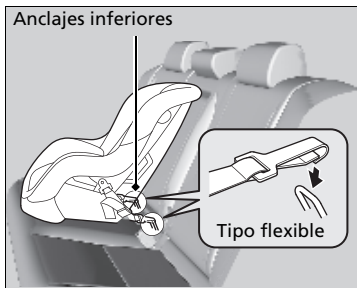
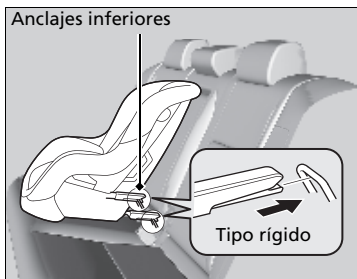

3. Coloque el sistema de sujeción para niños en el asiento del vehículo y, a continuación, fíjelo a los anclajes inferiores según las instrucciones del sistema de sujeción para niños.

- Cuando instale el sistema de sujeción para niños, asegúrese de que los anclajes inferiores no están obstruidos por el cinturón de seguridad o cualquier otro objeto.

► Instalación de un sistema de sujeción infantil compatible con anclaje inferior

Para la seguridad del niño, cuando use un sistema de sujeción infantil instalado mediante el sistema de anclaje inferior, asegúrese de que el sistema esté debidamente sujeto al vehículo.

Un sistema de sujeción para niños que no esté debidamente sujeto no protegerá adecuadamente al niño en caso de accidente y puede causar lesiones al niño y a otros ocupantes del vehículo.

Es posible que el tipo flexible no esté disponible en su país.



Sistema de sujeción infantil con correa de sujeción

4. Abra la cubierta del punto de anclaje detrás de la cabecera.

► Instalación de un sistema de sujeción infantil compatible con anclaje inferior

**ADVERTENCIA:** Nunca debe utilizarse un gancho que no cuente con un símbolo de anclaje de correa superior al usar un sistema de sujeción infantil.



**Posición del asiento con cabecera fija**

5. Dirija la correa de sujeción por encima de las cabeceras. Asegúrese de que la correa no esté retorcida.
6. Sujete el gancho de la correa al anclaje.
7. Ajuste la correa siguiendo las instrucciones del fabricante del sistema de sujeción infantil.
8. Asegúrese de que el sistema de sujeción para niños esté firmemente sujeto balanceándolo hacia delante, atrás y lateralmente; deberá notarse poco movimiento.
9. Asegúrese de que los cinturones sin usar que estén al alcance de un niño estén enganchados.

Tipo de correa de sujeción superior recta en posición de asiento con cabecera ajustable

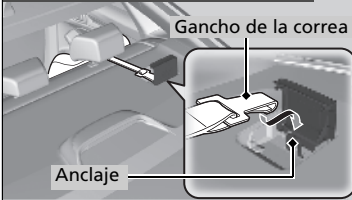

Otro tipo de correa de sujeción superior en posición de asiento con cabecera ajustable

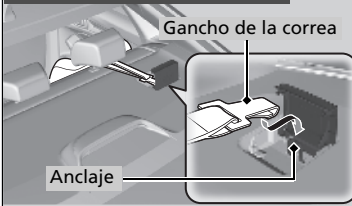

#### Posición del asiento con cabecera ajustable

5. Levante la cabecera al máximo y pase la correa a través de las patas de la cabecera. Asegúrese de que la correa no esté retorcida.
6. Sujete el gancho de la correa al anclaje.
7. Ajuste la correa siguiendo las instrucciones del fabricante del sistema de sujeción infantil.
8. Asegúrese de que el sistema de sujeción para niños esté firmemente sujeto balanceándolo hacia delante, atrás y lateralmente; deberá notarse poco movimiento.
9. Asegúrese de que los cinturones sin usar que estén al alcance de un niño estén enganchados.



Modelos de Latinoamérica, Israel y Turquía

Sistema de sujeción infantil con pie de apoyo

4. Extienda el pie de apoyo hasta que toque el suelo, tal como indica el fabricante del sistema de sujeción infantil.
  - Confirme que la sección del suelo en la que reposa el pie de apoyo esté nivelada. Si la sección no está nivelada, el pie de apoyo no proporcionará el soporte adecuado.
  - Asegúrese de que el sistema de sujeción infantil no esté en contacto con el asiento que tiene delante.



## ■ Instalación de un sistema de sujeción de niños con cinturón de seguridad de tres puntos

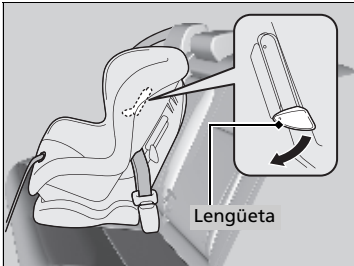
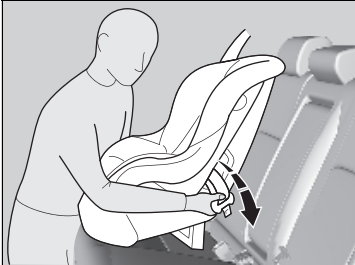

1. Coloque el sistema de sujeción infantil en el asiento del vehículo.
2. Pase el cinturón de seguridad por el sistema de sujeción infantil siguiendo las instrucciones del fabricante del sistema e introduzca la hebilla en el enganche.
  - Introduzca completamente la hebilla hasta que se escuche un clic.
3. Empuje hacia abajo la lengüeta. Pase la parte del hombro del cinturón por la ranura lateral del sistema de sujeción.
4. Tome la parte del hombro del cinturón cerca de la hebilla y tire hacia arriba para eliminar cualquier holgura de la parte de la cadera del cinturón.
  - Al hacerlo, coloque su peso sobre el sistema de sujeción infantil y empújelo en el asiento del vehículo.
5. Coloque correctamente el cinturón y empuje la lengüeta hacia arriba. Asegúrese de que el cinturón no esté retorcido.
  - Cuando empuje la lengüeta hacia arriba, tire hacia arriba de la parte superior del hombro para eliminar cualquier holgura del cinturón.

## ▣ Instalación de un sistema de sujeción de niños con cinturón de seguridad de tres puntos

Un sistema de sujeción para niños que no esté debidamente sujeto no protegerá adecuadamente al niño en caso de accidente y puede causar lesiones al niño y a otros ocupantes del vehículo.

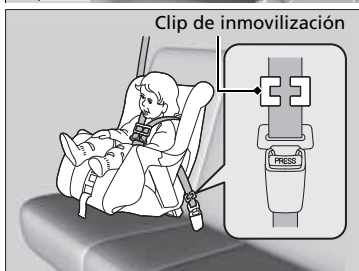
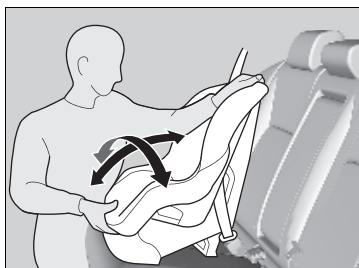

6. Asegúrese de que el sistema de sujeción para niños esté firmemente sujeto; para ello, balancéelo hacia adelante, hacia atrás y a los lados; debe percibirse un movimiento mínimo.
7. Asegúrese de que los cinturones sin usar que estén al alcance de un niño estén enganchados.

Si el sistema de sujeción para niños no dispone de un mecanismo de sujeción del cinturón, instale un clip de inmovilización en el cinturón de seguridad.

Después de realizar el paso 1 y 2, tire de la parte del hombro del cinturón y asegúrese de que no haya holgura en la parte de la cadera.

3. Sujete con firmeza el cinturón cerca de la hebilla. Mantenga sujetas las dos partes del cinturón para que no se deslicen por la hebilla. Desabroche el cinturón de seguridad.
4. Instale el clip de inmovilización como se muestra en la imagen. Coloque el clip lo más cerca posible de la hebilla.
5. Introduzca la hebilla en el enganche. Vaya a los pasos 6 y 7.

## Seguridad adicional con una correa



Hay un punto de anclaje para la correa detrás de cada asiento lateral trasero.

Si dispone de un sistema de sujeción infantil que incluye una correa de sujeción pero que se puede instalar con cinturón de seguridad, se puede utilizar la correa para mayor seguridad.

1. Localice el punto de anclaje de la correa correspondiente y levante la tapa.

## Seguridad adicional con una correa

**ADVERTENCIA:** Los anclajes para sistemas de sujeción infantil están diseñados para soportar solamente aquellas cargas impuestas por sistemas de sujeción infantil correctamente ajustados. En ningún caso deberán usarse para cinturones de seguridad de adultos, arneses ni para fijar otros elementos de equipamiento al vehículo.

Si usa el cinturón de seguridad o los puntos de anclaje inferiores, use siempre una correa para los sistemas de sujeción infantil orientados hacia delante.



**Posición del asiento con cabecera fija**

2. Dirija la correa de sujeción por encima de las cabecera. Asegúrese de que la correa no esté retorcida.
3. Sujete el gancho de la correa al anclaje.
4. Ajuste la correa siguiendo las instrucciones del fabricante del sistema de sujeción infantil.



Tipo de correa de sujeción superior recta en posición de asiento con cabecera ajustable

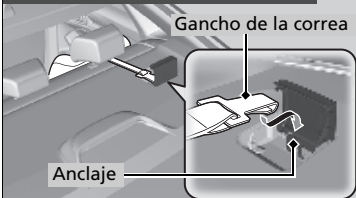

Otro tipo de correa de sujeción superior en posición de asiento con cabecera ajustable

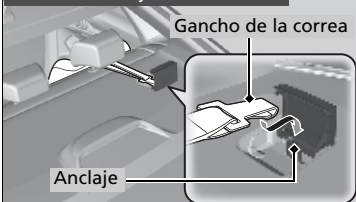

Posición del asiento con cabecera ajustable

2. Levante la cabecera al máximo y pase la correa a través de las patas de la cabecera. Asegúrese de que la correa no esté retorcida.
3. Sujete el gancho de la correa al anclaje.
4. Ajuste la correa siguiendo las instrucciones del fabricante del sistema de sujeción infantil.

## Seguridad de los niños mayores

### ■ Protección de niños mayores

En las siguientes páginas se proporcionan instrucciones para la comprobación del ajuste adecuado del cinturón de seguridad, la elección del cojín elevador si es necesario utilizarlo y las precauciones a tener en cuenta si un niño debe sentarse delante.

### ■ Comprobación del ajuste del cinturón de seguridad

Si el niño ya es demasiado grande para utilizar un sistema de sujeción para niños, sujételo en uno de los asientos traseros con el cinturón de seguridad de tres puntos. Compruebe que el niño se sienta con la espalda recta y bien apoyada en el respaldo y luego hágase las preguntas siguientes.



#### ■ Lista de comprobación

- ¿Puede el niño doblar las rodillas cómodamente por el borde del asiento?
- ¿Pasa la sección del hombro del cinturón de seguridad entre el cuello y el brazo del niño?
- ¿Está la sección de la cadera del cinturón de seguridad lo más bajo posible, tocando los muslos del niño?
- ¿Podrá el niño permanecer sentado de esta manera durante todo el trayecto?

Si responde afirmativamente a todas estas preguntas, el niño ya puede utilizar el cinturón de seguridad de tres puntos correctamente. Si la respuesta no a alguna de las preguntas, el niño debe sentarse en un cojín elevador hasta que el cinturón de seguridad se ajuste correctamente sin un cojín elevador.

### ►► Seguridad de los niños mayores

## ⚠ ADVERTENCIA

Si permite que un niño de hasta 12 años de edad se sienta delante, el niño podría sufrir lesiones graves o incluso mortales en caso de que el airbag del pasajero delantero se infle.

Si un niño mayor debe viajar delante, mueva el asiento del vehículo lo más atrás posible, haga que el niño se sienta correctamente y lleve el cinturón de seguridad de forma adecuada, utilizando un cojín elevador si es necesario.

## ■ Cojines elevadores

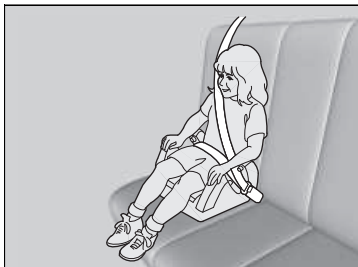

Si no se puede utilizar correctamente un cinturón de seguridad de tres puntos, sienta al niño en un cojín elevador en el asiento trasero. Por la seguridad del niño, compruebe que el niño cumple las recomendaciones del fabricante del cojín elevador.

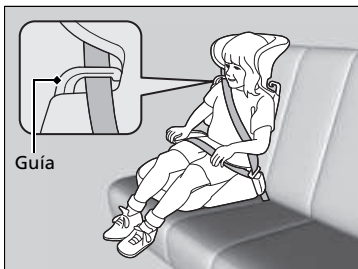

Hay disponible un respaldo para un asiento elevador determinado. Instale el respaldo en el cojín elevador y ajústelo al asiento del vehículo siguiendo las instrucciones del fabricante del cojín elevador. Asegúrese de que el cinturón de seguridad se pasa correctamente a través de la guía del hombro del respaldo y que el cinturón no toca ni cruza el cuello del niño.

## ► Cojines elevadores

Para montar un cojín elevador, siga las instrucciones del mismo.

Hay cojines elevadores de tipo alto y bajo. Elija un cojín elevador que permita al niño utilizar el cinturón de seguridad correctamente.

Recomendamos usar un elevador con respaldo puesto que es más sencillo ajustar el cinturón de seguridad de tres puntos.



## ■ Protección de niños de mayor tamaño - Comprobaciones finales

En los asientos traseros del vehículo es donde los niños pueden ir sujetos adecuadamente. Si en alguna ocasión debe llevar a un grupo de niños, y uno de ellos debe sentarse delante:

- Asegúrese de leer y entender perfectamente las instrucciones y la información de seguridad que contiene este manual.
- Desplace el asiento del acompañante hacia atrás todo lo que sea posible.
- Compruebe que el niño se sienta con la espalda recta y bien apoyada en el respaldo del asiento.
- Compruebe que el cinturón de seguridad está colocado correctamente para que el niño esté bien sujeto en el asiento.

## ■ Supervisión de los niños a bordo

Recomendamos encarecidamente que esté pendiente de los niños que viajen a bordo. Hasta los niños mayores y más formales necesitan en ocasiones que se les recuerde que deben sentarse bien y abrocharse los cinturones de seguridad.

## Monóxido de carbono

Los gases de escape del motor de este vehículo contienen monóxido de carbono, un gas incoloro, inodoro y altamente tóxico. Mientras se asegure de que el vehículo recibe el mantenimiento adecuado, el monóxido de carbono no pasará al habitáculo.

■ **Asegúrese de que el sistema de escape es inspeccionado para comprobar si presenta fugas siempre que:**

- El sistema de escape produzca ruidos anómalos.
- El sistema de escape pueda estar dañado.
- Se eleve el vehículo para realizar un cambio de aceite.

Si pone en marcha el vehículo con el maletero abierto, la corriente de aire puede hacer que entren gases de escape al habitáculo, lo que supone una situación peligrosa. Si debe conducir con el maletero abierto, abra todas las ventanillas y ajuste el sistema de aire acondicionado como se indica a continuación.

1. Seleccione el modo de aire fresco.
2. Seleccione el modo .
3. Ajuste el ventilador a velocidad alta.
4. Ajuste el control de temperatura a una temperatura agradable.

Ajuste el sistema de aire acondicionado del mismo modo que si estuviera sentado en el vehículo estacionado con el motor en marcha.

### Monóxido de carbono

## ⚠ ADVERTENCIA

Los gases de monóxido de carbono son tóxicos.

Respirarlo puede provocar pérdida del conocimiento e incluso la muerte.

Evite los lugares cerrados o las actividades en que pueda verse expuesto al monóxido de carbono.

Un lugar cerrado como una cochera se puede llenar de monóxido de carbono con rapidez.

No tenga el motor en marcha con la puerta de la cochera cerrada. Incluso si la puerta de la cochera está abierta, saque el vehículo de la cochera en cuanto arranque el motor.

## Ubicaciones de las etiquetas

Estas etiquetas se encuentran en las ubicaciones señaladas. Le advierten sobre posibles riesgos que pueden causar lesiones graves o incluso mortales. Lea estas etiquetas atentamente.

Si una etiqueta se desprende o no puede leerse fácilmente, póngase en contacto con un distribuidor para que la sustituyan.

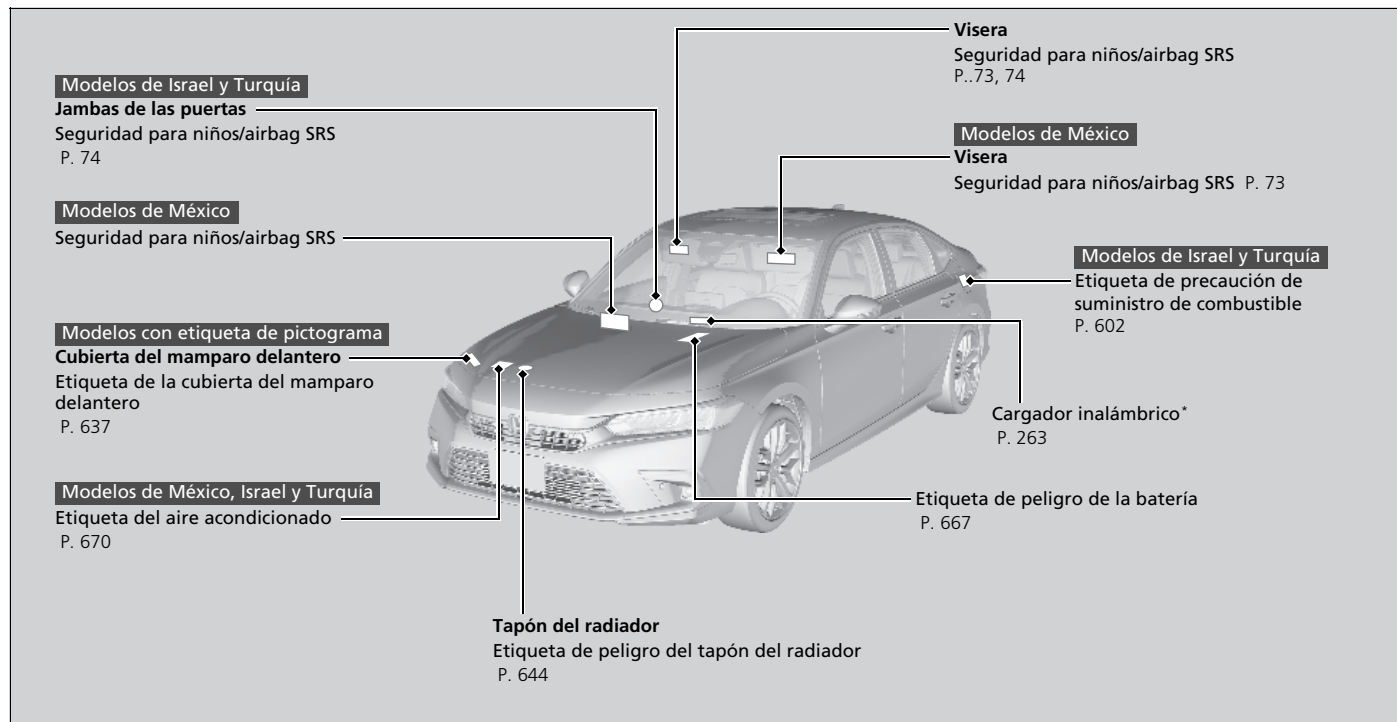

\* No disponible en todos los modelos



# Tablero de instrumentos

En este capítulo se describen los botones, los indicadores y los medidores que se utilizan durante la conducción.

<b>Indicadores</b> .....	104
Mensajes de advertencia e información de la interfaz de información para el conductor ...	123
<b>Indicadores e interfaz de información para el conductor</b>	
Medidores .....	134
Interfaz de información del conductor (medidor tipo A) .....	138
Área izquierda de la interfaz de información del conductor (medidor tipo B) .....	168
Área derecha de la interfaz de información del conductor (medidor tipo B) .....	171

En función del estado del vehículo pueden aparecer/parpadear determinados indicadores. Al mismo tiempo aparece un mensaje del sistema en la interfaz de información del conductor. Actúe conforme a las instrucciones del mensaje, como acudir a un distribuidor en caso necesario.

## Modelos de Israel y Turquía

Se visualizan mensajes al ajustar **Warning message** como **ON**.

También puede cambiar el idioma del mensaje.

➤ **Ajustes\*** P. 156

➤ **Funciones personalizadas** P. 392



**\*1** Indicador de freno de estacionamiento y del sistema de frenos (rojo) → P. 106



**\*1** Indicador de freno de estacionamiento y del sistema de frenos (ámbar) → P. 107



**\*1** Indicador del sistema de sujeción de freno automática → P. 107



**\*1** Indicador de sujeción de freno automática → P. 107



**\*1** Indicador de averías → P. 107



**\*1** Indicador del sistema de carga → P. 107



Indicador de posición de la palanca de cambios → P. 108



Indicador **M** (modo de cambio manual de 7 velocidades)/indicador de la palanca de cambios\* → P. 108



Indicador del sistema de la transmisión → P. 108



Indicador de cambio ascendente\* → P. 108



Indicador recordatorio del cinturón de seguridad → P. 109



Indicador de nivel bajo de combustible → P. 109



**\*1** Indicador del sistema de frenos antibloqueo (**ABS**) → P. 110



**\*1** Indicador del sistema de sujeción suplementario → P. 110



**\*1** Indicador del sistema de servodirección eléctrica (**EPS**) → P. 110











**\*1** Indicador del sistema auxiliar de estabilidad del vehículo (**VSA**) → P. 111











**\*1** Indicador **OFF** del sistema auxiliar de estabilidad del vehículo (**VSA**) → P. 111

\*1 : Al fijar el modo de alimentación en CONTACTO, estos indicadores se encienden para indicar que las comprobaciones del sistema se están realizando. Se apagan unos pocos segundos después o una vez arrancado el motor. Si un indicador no se enciende o se apaga, puede haber una avería en el sistema correspondiente. Para solucionar el problema, siga las instrucciones del manual del propietario.

Modelos de México		
 *1	Indicador de presión baja de los neumáticos/TPMS	→ P. 112
Excepto modelos de México		
 *1	Indicador de presión baja de los neumáticos/sistema de advertencia de desinflado*	→ P. 113
	Indicadores de los intermitentes y de las luces de emergencia	→ P. 114
	Indicador de luces encendidas	→ P. 114
	Indicador de las luces de carretera	→ P. 114
 *1	Indicador de luces de carretera automáticas*	→ P. 114
	Indicador de luces antiniebla delanteras*	→ P. 114
	Indicador de luces antiniebla traseras*	→ P. 114
	Indicador de mensaje del sistema	→ P. 115

 *2	Indicador del modo <b>ECON</b>	→ P. 116
 *3	Indicador de modo <b>NORMAL*</b>	→ P. 116
	Indicador de modo <b>DEPORTE*</b>	→ P. 116
 *1	Indicador de temperatura baja*	→ P. 116
 *1	Indicador de la alarma de velocidad*	→ P. 118
	Indicador <b>CRUISE MAIN*</b>	→ P. 118
	Indicador <b>CRUISE CONTROL*</b>	→ P. 118
 *1	Indicador del modo de cruceo (blanco/verde)*	→ P. 120
	Indicador del control de cruceo adaptativo (ACC) con función de seguimiento de baja velocidad*	→ P. 120

	Indicador del sistema inmovilizador	→ P. 117
	Indicador de alarma del sistema de seguridad	→ P. 117
 *1	Indicador del control de cruceo adaptativo (ACC) con seguimiento de baja velocidad (ámbar)*	→ P. 119
	Indicador del control de cruceo adaptativo (ACC) con función de seguimiento de baja velocidad (blanco/verde)*	→ P. 119
 *1	Indicador del sistema de asistencia de permanencia en carril (LKAS) (ámbar)*	→ P. 120
	Indicador del sistema de asistencia de permanencia en carril (LKAS) (blanco/verde)*	→ P. 120
 *1	Indicador de apoyo de seguridad (ámbar)*	→ P. 121
	Indicador de apoyo de seguridad (verde/gris)*	→ P. 122





\*1: Al fijar el modo de alimentación en CONTACTO, estos indicadores se encienden para indicar que las comprobaciones del sistema se están realizando. Se apagan unos pocos segundos después o una vez arrancado el motor. Si un indicador no se enciende o se apaga, puede haber una avería en el sistema correspondiente. Para solucionar el problema, siga las instrucciones del manual del propietario.





\*2: Modelos sin interruptor de modo Directa  
 \*3: Modelos con interruptor de modo Directa



\* No disponible en todos los modelos



Indicador	Nombre	Encendido/parpadeando	Explicación
 <p>(rojo)</p>	<p>Indicador de freno de estacionamiento y del sistema de frenos (rojo)</p>	<ul style="list-style-type: none"> <li>• Se enciende cuando el freno de estacionamiento está aplicado y se apaga cuando se suelta.</li> <li>• Se enciende cuando el nivel del líquido de frenos es bajo.</li> <li>• Se enciende si el sistema de frenos presenta algún problema.</li> </ul>	<ul style="list-style-type: none"> <li>• Suena el aviso acústico y se enciende el indicador si conduce sin soltar totalmente el freno de estacionamiento.</li> <li>• Se enciende durante aproximadamente 30 segundos cuando se aplica el freno de estacionamiento eléctrico con el modo de alimentación en ACCESORIOS o VEHÍCULO APAGADO y a continuación se apaga.</li> <li>• Permanece encendido durante unos 30 segundos cuando se pasa el modo de alimentación a VEHÍCULO APAGADO con el freno de estacionamiento eléctrico aplicado y a continuación se apaga.</li> </ul> <p>• <b>Se enciende durante la conducción</b> - Asegúrese de que el freno de estacionamiento está liberado. Deténgase en un lugar seguro y compruebe el nivel del líquido de frenos.</p> <p>    ❏ <b>Qué hacer cuando se enciende el indicador durante la conducción</b> P. 722</p> <p>• <b>Se enciende junto con el indicador del ABS</b> - El vehículo se deberá inspeccionar en un distribuidor.</p> <p>    ❏ <b>Si se enciende o parpadea el indicador del sistema de frenos (rojo)</b> P. 722</p> <p>• <b>Parpadea a la vez que el indicador del sistema de frenos y freno de estacionamiento (ámbar) se enciende</b> - Hay un problema con el sistema de freno de estacionamiento eléctrico. Puede que el freno de estacionamiento no se pueda aplicar. Evite utilizar el freno de estacionamiento y haga que revisen el vehículo en un distribuidor de inmediato.</p> <p>    ❏ <b>Si el indicador del sistema de frenos (rojo) se enciende o parpadea al mismo tiempo que se enciende el indicador del sistema de frenos (ámbar)</b> P. 723</p>





Indicador	Nombre	Encendido/parpadeando	Explicación
 (Ámbar)	Indicador de freno de estacionamiento y del sistema de frenos (ámbar)	<ul style="list-style-type: none"> <li>● Se enciende si algún sistema relacionado con la frenada, distinto del sistema de frenos convencional, presenta algún problema.</li> <li>● Se enciende si hay algún problema en el sistema del freno de estacionamiento eléctrico o el sistema de sujeción automática del freno.</li> </ul>	<ul style="list-style-type: none"> <li>● <b>Se enciende durante la conducción</b> - El vehículo se deberá inspeccionar en un distribuidor.</li> <li>● Cuando este indicador está encendido, los frenos del vehículo funcionan con normalidad.</li> <li>● <b>Permanece encendido</b> - Evite utilizar el freno de estacionamiento y lleve el vehículo inmediatamente a un distribuidor para que lo revisen.</li> </ul>
	Indicador del sistema de sujeción de freno automática	<ul style="list-style-type: none"> <li>● Se enciende cuando el sistema de sujeción de freno automática está activado.</li> </ul>	<ul style="list-style-type: none"> <li>☒ <b>Retención de freno automática</b> P. 588</li> </ul>
	Indicador de retención de freno automática	<ul style="list-style-type: none"> <li>● Se enciende cuando la retención de freno automática está activada.</li> </ul>	<ul style="list-style-type: none"> <li>☒ <b>Retención de freno automática</b> P. 588</li> </ul>
	Indicador de averías	<ul style="list-style-type: none"> <li>● Se enciende si el sistema de control de emisiones presenta algún problema.</li> <li>● Parpadea cuando se detecta un fallo de encendido en los cilindros del motor.</li> </ul>	<ul style="list-style-type: none"> <li>☒ <b>Si se enciende o parpadea el indicador de averías</b> P. 721</li> </ul>
	Indicador del sistema de carga	<ul style="list-style-type: none"> <li>● Se enciende si el sistema de carga presenta algún problema.</li> </ul>	<ul style="list-style-type: none"> <li>● Deténgase inmediatamente en un lugar seguro y póngase en contacto con un distribuidor.</li> <li>☒ <b>Carga de la batería</b> P. 664</li> <li>☒ <b>Si se enciende el indicador del sistema de carga</b> P. 721</li> </ul>

Indicador	Nombre	Encendido/parpadeando	Explicación
	Indicador de posición de la palanca de cambios	<ul style="list-style-type: none"> <li>Indica la marcha seleccionada actual.</li> </ul>	<p>► <b>Cambios</b> P. 477, 479</p>
	Indicador <b>M</b> (modo de cambio manual de 7 velocidades)/ indicador de la palanca de cambios*	<ul style="list-style-type: none"> <li>Se enciende al aplicar el modo de cambio manual de 7 velocidades.</li> </ul>	<p>► <b>Modo de cambio manual de 7 velocidades</b> P. 481</p>
	Indicador del sistema de la transmisión	<ul style="list-style-type: none"> <li>Parpadea si la caja de cambios presenta algún problema.</li> </ul>	<ul style="list-style-type: none"> <li><b>Parpadea durante la conducción</b> - Evite las aceleraciones y los arranques bruscos. El vehículo debe ser inspeccionado en un distribuidor de inmediato.</li> </ul>
		<ul style="list-style-type: none"> <li>Parpadea si el sistema de la transmisión tiene un problema y el rendimiento del vehículo se reduce.</li> </ul>	<ul style="list-style-type: none"> <li>Evite las aceleraciones y los arranques bruscos, y las altas velocidades. El vehículo se debe inspeccionar en un distribuidor de inmediato.</li> </ul>
		<p><b>Modelos con paleta de cambio</b></p> <ul style="list-style-type: none"> <li>Parpadea si el sistema de la caja de cambios tiene un problema y las paletas de cambio no pueden usarse.</li> </ul>	<ul style="list-style-type: none"> <li>El vehículo se debe inspeccionar inmediatamente en un distribuidor.</li> </ul>
	Indicador de cambio ascendente*	<ul style="list-style-type: none"> <li>Se enciende cuando es recomendable cambiar a una marcha superior.</li> </ul>	<p>► <b>Indicador de cambio ascendente*</b> P. 483</p>

Indicador	Nombre	Encendido/parpadeando	Explicación
	<p>Indicador recordatorio del cinturón de seguridad</p>	<p><b>Modelos de México</b></p> <ul style="list-style-type: none"> <li>● Parpadea y suena el aviso acústico si no lleva puesto el cinturón de seguridad al pasar el modo de alimentación a CONTACTO. A continuación, el indicador se enciende.</li> </ul> <p><b>Excepto modelos de México</b></p> <ul style="list-style-type: none"> <li>● Se enciende si no lleva puesto el cinturón de seguridad al pasar el modo de alimentación a CONTACTO.</li> </ul> <p><b>Todos los modelos</b></p> <ul style="list-style-type: none"> <li>● Si el acompañante no lleva el cinturón de seguridad, el indicador se enciende unos segundos más tarde.</li> <li>● Se enciende unos segundos si el cinturón de seguridad trasero no está abrochado con el modo de alimentación en CONTACTO.</li> <li>● Parpadea durante la conducción si usted o el acompañante no llevan abrochado el cinturón de seguridad. El aviso acústico suena y el indicador parpadea a intervalos regulares.</li> </ul>	<ul style="list-style-type: none"> <li>● El aviso acústico deja de sonar y el indicador se apaga cuando usted y el acompañante se abrochan los cinturones de seguridad.</li> <li>● <b>Permanece encendido después de que usted o el acompañante se hayan abrochado los cinturones de seguridad</b> - Puede que se haya producido un error de detección en el sensor. El vehículo debe ser inspeccionado en un distribuidor.             <ul style="list-style-type: none"> <li>➤ <b>Recordatorio del cinturón de seguridad</b> P. 44</li> </ul> </li> </ul>
	<p>Indicador de nivel bajo de combustible</p>	<ul style="list-style-type: none"> <li>● Se enciende cuando queda poco combustible (aproximadamente 7,0 litros).</li> <li>● Parpadea si el indicador de combustible presenta algún problema.</li> </ul>	<ul style="list-style-type: none"> <li>● <b>Se enciende</b> - Debe suministrar combustible lo antes posible.</li> <li>● <b>Parpadea</b> - El vehículo se deberá inspeccionar en un distribuidor.</li> </ul>







Indicador	Nombre	Encendido/parpadeando	Explicación
	Indicador del sistema de frenos antibloqueo ( <b>ABS</b> )	<ul style="list-style-type: none"> <li>Se enciende si el ABS presenta algún problema.</li> </ul>	<ul style="list-style-type: none"> <li><b>Permanece encendido</b> - El vehículo se deberá inspeccionar en un distribuidor. Cuando este indicador está encendido, los frenos del vehículo funcionan con normalidad pero no se dispone de función antibloqueo.                             <ul style="list-style-type: none"> <li>► <b>Sistema de frenos antibloqueo (ABS)</b> P. 590</li> </ul> </li> </ul>
	Indicador del sistema de sujeción suplementario	<ul style="list-style-type: none"> <li>Se enciende si se detecta algún problema en cualquiera de estos elementos:                             <ul style="list-style-type: none"> <li>- Sistema de sujeción suplementario</li> <li>- Sistema de los airbags laterales</li> <li>- Sistema de airbags de cortina</li> <li>- Tensor de cinturón de seguridad</li> </ul> </li> </ul>	<ul style="list-style-type: none"> <li><b>Permanece encendido</b> - El vehículo se deberá inspeccionar en un distribuidor.</li> </ul>
	Indicador del sistema de servodirección eléctrica (EPS)	<ul style="list-style-type: none"> <li>Se enciende si el sistema EPS presenta algún problema.</li> </ul>	<ul style="list-style-type: none"> <li><b>Permanece encendido</b> - El vehículo se deberá inspeccionar en un distribuidor.</li> <li><b>En la interfaz de información del conductor aparece el mensaje No manejar</b> - Deténgase inmediatamente en un lugar seguro y póngase en contacto con un distribuidor.                             <ul style="list-style-type: none"> <li>► <b>Si se enciende el indicador de la servodirección eléctrica (EPS)</b> P. 724</li> </ul> </li> </ul>

Indicador	Nombre	Encendido/parpadeando	Explicación
	Indicador del sistema auxiliar de estabilidad del vehículo (VSA)	<ul style="list-style-type: none"> <li>• Parpadea cuando el sistema VSA está activo.</li> </ul>	—
		<ul style="list-style-type: none"> <li>• Se enciende si el sistema VSA, el sistema de asistencia al frenado o el sistema de maniobrabilidad ágil o el sistema de asistencia de arranque en pendiente presentan algún problema.</li> </ul>	<ul style="list-style-type: none"> <li>• <b>Permanece encendido</b> - El vehículo se deberá inspeccionar en un distribuidor.                      ➤ <b>Sistema auxiliar de estabilidad del vehículo (VSA)</b> P. 492</li> </ul>
		<ul style="list-style-type: none"> <li>• Se enciende si el sistema VSA se desactiva temporalmente después de que se haya desconectado la batería, para luego volver a conectarla.</li> </ul>	<ul style="list-style-type: none"> <li>• Conduzca una distancia corta a más de 20 km/h. El indicador debería apagarse. Si no lo hace, pida a un distribuidor que revise el vehículo.</li> </ul>
	Indicador <b>OFF</b> del sistema auxiliar de estabilidad del vehículo (VSA)	<ul style="list-style-type: none"> <li>• Se enciende cuando se desactiva parcialmente el sistema VSA.</li> </ul>	<ul style="list-style-type: none"> <li>➤ <b>Activación y desactivación del VSA</b> P. 493</li> </ul>
		<p><b>Modelos con medidor tipo A</b></p> <ul style="list-style-type: none"> <li>• Se enciende si el sistema VSA se desactiva temporalmente después de que se haya desconectado la batería, para luego volver a conectarla.</li> </ul>	<ul style="list-style-type: none"> <li>• Conduzca una distancia corta a más de 20 km/h. El indicador debería apagarse. Si no lo hace, pida a un distribuidor que revise el vehículo.</li> </ul>



Indicador	Nombre	Encendido/parpadeando	Explicación
	<p><b>Modelos de México</b> Indicador de presión baja de los neumáticos/TPMS</p>	<ul style="list-style-type: none"> <li>• Puede encenderse brevemente si el modo de alimentación se pasa a CONTACTO y el vehículo no se mueve en 45 segundos, para indicar que el proceso de calibración aún no ha terminado.</li> <li>• Se enciende y permanece encendido si:                     <ul style="list-style-type: none"> <li>- Se ha determinado que la presión de uno o más neumáticos es significativamente baja.</li> <li>- El sistema no se ha calibrado.</li> </ul> </li> <li>• Parpadea durante un minuto y después permanece encendido si el TPMS presenta algún problema o si se instala temporalmente un neumático compacto de repuesto.</li> <li>• Aparece cuando el TPMS se ha desactivado temporalmente después de haberse desconectado la batería y después de haberse vuelto a conectar.</li> </ul>	<ul style="list-style-type: none"> <li>• <b>Se enciende durante la conducción</b> - Deténgase en un lugar seguro, compruebe la presión de los neumáticos e infle los neumáticos en caso de ser necesario.</li> <li>• <b>Permanece encendido después de inflar los neumáticos a la presión recomendada</b> - Se debe calibrar el sistema.                     <ul style="list-style-type: none"> <li>▣ <b>Calibración TPMS</b> P. 496</li> </ul> </li> <li>• <b>Parpadea y permanece encendido</b> - El vehículo se deberá inspeccionar en un distribuidor. Si el vehículo está circulando con un neumático compacto de repuesto, repare o reemplace el neumático normal y vuelva a instalarlo en el vehículo tan pronto como sea posible.</li> <li>• Conduzca una distancia corta a más de 20 km/h. El indicador debería apagarse. Si no lo hace, pida a un distribuidor que revise el vehículo.</li> </ul>

Indicador	Nombre	Encendido/parpadeando	Explicación
	<p>Excepto modelos de México</p> <p>Indicador de presión baja de los neumáticos/sistema de advertencia de desinflado*</p>	<ul style="list-style-type: none"> <li>• Puede encenderse brevemente si el modo de alimentación se pasa a CONTACTO y el vehículo no se mueve en 45 segundos, para indicar que el proceso de calibración aún no ha terminado.</li> <li>• Se enciende y permanece encendido si:               <ul style="list-style-type: none"> <li>- Se ha determinado que la presión de uno o más neumáticos es significativamente baja.</li> <li>- El sistema no se ha calibrado.</li> </ul> </li> </ul>	<ul style="list-style-type: none"> <li>• <b>Se enciende durante la conducción</b> - Deténgase en un lugar seguro, compruebe la presión de los neumáticos e infle los neumáticos en caso de ser necesario.</li> <li>• <b>Permanece encendido después de inflar los neumáticos a la presión recomendada</b> - Se debe calibrar el sistema.               <ul style="list-style-type: none"> <li>▣ <b>Calibración del sistema de advertencia de desinflado</b> P. 502</li> </ul> </li> </ul>
		<ul style="list-style-type: none"> <li>• Parpadea durante un minuto y después permanece encendido si el sistema de advertencia de desinflado presenta algún problema o si se instala temporalmente un neumático compacto de repuesto*.</li> </ul>	<ul style="list-style-type: none"> <li>• <b>Parpadea y permanece encendido</b> - El vehículo se deberá inspeccionar en un distribuidor. Si el vehículo está circulando con un neumático compacto de repuesto*, repare o reemplace el neumático normal y vuelva a instalarlo en el vehículo tan pronto como sea posible.</li> </ul>
		<ul style="list-style-type: none"> <li>• Se enciende si el sistema de advertencia de desinflado se desactiva temporalmente después de desconectar la batería, para luego volver a conectarla.</li> </ul>	<ul style="list-style-type: none"> <li>• Conduzca una distancia corta a más de 20 km/h. El indicador debería apagarse. Si no lo hace, pida a un distribuidor que revise el vehículo.</li> </ul>

\* No disponible en todos los modelos



Indicador	Nombre	Encendido/parpadeando	Explicación
	Indicadores de los intermitentes y de las luces de emergencia	<ul style="list-style-type: none"> <li>• Parpadea cuando acciona la palanca del intermitente.</li> <li>• Parpadea junto con todos los intermitentes cuando oprime el botón de las luces de emergencia.</li> </ul>	<ul style="list-style-type: none"> <li>• <b>No parpadea o parpadea con rapidez</b> <ul style="list-style-type: none"> <li>➤ <b>Sustitución de bombillas</b> P. 649, 650</li> </ul> </li> </ul>
		<p><b>Excepto modelos de México</b></p> <ul style="list-style-type: none"> <li>• Parpadea junto con todos los intermitentes cuando se pisa el pedal del freno mientras se conduce a alta velocidad.</li> </ul>	<ul style="list-style-type: none"> <li>➤ <b>Señal de alto de emergencia</b> P. 592</li> </ul>
	Indicador de luces encendidas	<ul style="list-style-type: none"> <li>• Se enciende cuando se activan las luces de cruce, traseras u otras luces externas.</li> </ul>	<ul style="list-style-type: none"> <li>➤ <b>Interruptores de luces</b> P. 226</li> </ul>
	Indicador de las luces de carretera	<ul style="list-style-type: none"> <li>• Se enciende cuando las luces de carretera están encendidas.</li> </ul>	—
	Indicador de luces de carretera automáticas*	<ul style="list-style-type: none"> <li>• Se enciende cuando se cumplen todas las condiciones de funcionamiento de las luces de carretera automáticas.</li> </ul>	<ul style="list-style-type: none"> <li>➤ <b>Luces de carretera automáticas*</b> P. 234</li> </ul>
	Indicador de luces antiniebla delanteras*	<ul style="list-style-type: none"> <li>• Se enciende cuando las luces antiniebla delanteras están encendidas.</li> </ul>	<ul style="list-style-type: none"> <li>➤ <b>Luces antiniebla delanteras* y traseras*</b> P. 230</li> </ul>
	Indicador de luces antiniebla traseras*	<ul style="list-style-type: none"> <li>• Se enciende cuando las luces antiniebla traseras están encendidas.</li> </ul>	<ul style="list-style-type: none"> <li>➤ <b>Luces antiniebla delanteras* y traseras*</b> P. 230</li> </ul>



Indicador	Nombre	Encendido/parpadeando	Explicación
	<p>Indicador de mensaje del sistema</p>	<ul style="list-style-type: none"> <li>Se enciende y a la vez suena un pitido cuando se detecta algún problema. Al mismo tiempo aparece un mensaje del sistema en la interfaz de información al conductor.</li> </ul>	<ul style="list-style-type: none"> <li>Consulte la información sobre indicadores de este capítulo cuando aparezca un mensaje del sistema en la interfaz de información del conductor. Tome las medidas adecuadas en función del mensaje.</li> </ul> <p><b>Modelos con medidor tipo A</b></p> <ul style="list-style-type: none"> <li>Con el indicador encendido, pulse el botón  (inicio) y seleccione <b>Advertencias</b>*1/<b>Information</b>*2 para ver el mensaje de nuevo. <ul style="list-style-type: none"> <li>➤ <b>Acceso al contenido en la pantalla</b> P. 138</li> </ul> </li> <li>La interfaz de información para el conductor no vuelve a la pantalla normal hasta que se cancela la advertencia o se pulsa el botón  (inicio).</li> </ul> <p><b>Modelos con medidor tipo B</b></p> <ul style="list-style-type: none"> <li>Mientras el indicador está encendido, gire la rueda de selección derecha para ver el mensaje de nuevo. <ul style="list-style-type: none"> <li>➤ <b>Cambio de la pantalla</b> P. 172</li> </ul> </li> <li>La interfaz de información del conductor no vuelve a la pantalla normal hasta que se cancela la advertencia o se gira la rueda de selección derecha.</li> </ul>





\*1: Modelos de Latinoamérica

\*2: Excepto modelos de Latinoamérica



Indicador	Nombre	Encendido/parpadeando	Explicación
 *1  *2	Indicador del modo <b>ECON</b>	<p><b>Modelos sin interruptor de modo Directa</b></p> <ul style="list-style-type: none"> <li>Se enciende cuando el modo ECON está activado.</li> </ul> <p><b>Modelos con interruptor de modo Directa</b></p> <ul style="list-style-type: none"> <li>Se enciende cuando el modo Directa se pasa a <b>ECON</b>.</li> </ul>	<ul style="list-style-type: none"> <li>➤ <b>Botón ECON</b>* P. 484</li> <li>➤ <b>Interruptor de modo de conducción</b>* P. 485</li> </ul>
	Indicador del modo <b>NORMAL</b> *	<ul style="list-style-type: none"> <li>Se enciende cuando el modo de conducción es <b>NORMAL</b>.</li> </ul>	<ul style="list-style-type: none"> <li>➤ <b>Interruptor de modo de conducción</b>* P. 485</li> </ul>
	Indicador de modo <b>DEPORTE</b> *	<ul style="list-style-type: none"> <li>Se enciende cuando el modo de conducción se establece en <b>DEPORTE</b>.</li> </ul>	<p><b>Modelos con medidor tipo A</b></p> <ul style="list-style-type: none"> <li>El medidor ambiental permanece iluminado en rojo durante el modo <b>DEPORTE</b>.</li> </ul> <p><b>Modelos con medidor tipo B</b></p> <ul style="list-style-type: none"> <li>El medidor ambiental se apaga y los indicadores del panel de instrumentos se encienden en rojo cuando el modo <b>DEPORTE</b> está seleccionado.</li> </ul> <ul style="list-style-type: none"> <li>➤ <b>Interruptor de modo de conducción</b>* P. 485</li> </ul>
	Indicador de temperatura baja*	<ul style="list-style-type: none"> <li>Se enciende cuando la temperatura del refrigerante del motor es baja.</li> </ul>	<ul style="list-style-type: none"> <li>Si el indicador permanece encendido después de que el motor haya alcanzado la temperatura normal de funcionamiento, es posible que haya un problema con los sensores de temperatura. Lleve el vehículo a un distribuidor para que lo revisen.</li> </ul>

\*1: Modelos sin interruptor de modo Directa





\*2: Modelos con interruptor de modo Directa



Indicador	Nombre	Encendido/parpadeando	Explicación
<p>Modelos con medidor tipo A</p>  <p>Indicador</p> <p>Modelos con medidor tipo B</p>  <p>Indicador</p>	<p>Indicador del sistema inmovilizador</p>	<ul style="list-style-type: none"> <li>• Parpadea si el sistema inmovilizador no es capaz de reconocer la información de la llave.</li> </ul>	<ul style="list-style-type: none"> <li>• <b>Parpadea</b> - No se puede arrancar el motor. Fije la modalidad de alimentación en VEHÍCULO APAGADO y después seleccione de nuevo la modalidad CONTACTO.</li> <li>• <b>Parpadea repetidamente</b> - Puede que el sistema no funcione bien. El vehículo debe ser inspeccionado en un distribuidor.</li> <li>• No intente modificar este sistema ni agregarle otros dispositivos. Se pueden producir problemas eléctricos.</li> </ul>
<p>Modelos con medidor tipo A</p>  <p>Indicador</p> <p>Modelos con medidor tipo B</p>  <p>Indicador</p>	<p>Indicador de alarma del sistema de seguridad</p>	<ul style="list-style-type: none"> <li>• Parpadea cuando la alarma del sistema de seguridad se ha activado.</li> </ul>	<p>➤ <b>Alarma del sistema de seguridad</b> P. 215</p>

Indicador	Nombre	Encendido/parpadeando	Explicación
	Indicador de la alarma de velocidad*	<ul style="list-style-type: none"> <li>Este indicador sigue parpadeando mientras la velocidad del vehículo supera los 120 km/h.</li> </ul>	<ul style="list-style-type: none"> <li>Parpadea cuando la velocidad del vehículo supera los 120 km/h. Suena un aviso acústico de recordatorio.</li> </ul>
	Indicador <b>CRUISE MAIN</b> *	<ul style="list-style-type: none"> <li>Se enciende al pulsar el botón <b>CRUISE</b>.</li> </ul>	<ul style="list-style-type: none"> <li>➤ <b>Control de crucero</b>* P. 488</li> </ul>
	Indicador <b>CRUISE CONTROL</b> *	<ul style="list-style-type: none"> <li>Se enciende si se ha programado una velocidad para el control de crucero.</li> </ul>	<ul style="list-style-type: none"> <li>➤ <b>Control de crucero</b>* P. 488</li> </ul>



Indicador	Nombre	Encendido/parpadeando	Explicación
	Indicador del control de cruceo adaptativo (ACC) con seguimiento de baja velocidad (ámbar)*	<ul style="list-style-type: none"> <li>• Se enciende si el ACC con seguimiento de baja velocidad presenta algún problema.</li> <li>• Se enciende si el ACC con seguimiento de baja velocidad se desactiva temporalmente después de desconectar la batería, para luego volver a conectarla.</li> <li>• El indicador podría encenderse momentáneamente cuando se supere el peso máximo permitido.</li> <li>• El ACC con seguimiento de baja velocidad se ha cancelado automáticamente.</li> </ul>	<ul style="list-style-type: none"> <li>• <b>Se enciende durante la conducción</b> - El vehículo se deberá inspeccionar en un distribuidor.</li> <li>• Conduzca una distancia corta a más de 20 km/h. El indicador debería apagarse. Si no lo hace, pida a un distribuidor que revise el vehículo.</li> <li>• Asegúrese de que la carga total se ajusta al peso máximo permitido.                             <ul style="list-style-type: none"> <li>☒ <b>Límite de carga</b> P. 467</li> </ul> </li> <li>• <b>Permanece encendido</b> - El vehículo se deberá inspeccionar en un distribuidor.</li> </ul>
	Indicador del control de cruceo adaptativo (ACC) con función de seguimiento de baja velocidad (blanco/verde)*	<ul style="list-style-type: none"> <li>• Se enciende de color blanco al pulsar el botón .</li> <li>• Se enciende de color verde al pulsar el interruptor <b>RES/+ / SET / -</b> hacia arriba o abajo.</li> </ul>	<ul style="list-style-type: none"> <li>☒ <b>Control de cruceo adaptativo (ACC) con seguimiento de baja velocidad</b> P. 528</li> </ul>

\* No disponible en todos los modelos

Indicador	Nombre	Encendido/parpadeando	Explicación
	Indicador del sistema de asistencia de permanencia en carril (LKAS) (ámbar)*	<ul style="list-style-type: none"> <li>• Se enciende si el LKAS presenta algún problema.</li> <li>• El indicador podría encenderse momentáneamente cuando se supere el peso máximo permitido.</li> </ul>	<ul style="list-style-type: none"> <li>• <b>Permanece encendido</b> - El vehículo se deberá inspeccionar en un distribuidor.</li> <li>• Asegúrese de que la carga total se ajusta al peso máximo permitido.                             <ul style="list-style-type: none"> <li>➤ <b>Límite de carga</b> P. 467</li> </ul> </li> <li>• <b>Permanece encendido</b> - El vehículo se deberá inspeccionar en un distribuidor.</li> </ul>
	Indicador del sistema de asistencia de permanencia en carril (LKAS) (blanco/verde)*	<ul style="list-style-type: none"> <li>• Se enciende de color blanco al pulsar el botón LKAS.</li> <li>• Se enciende de color verde cuando el LKAS está en funcionamiento.</li> </ul>	<ul style="list-style-type: none"> <li>➤ <b>Sistema de asistencia de permanencia en carril (LKAS)</b> P. 550</li> </ul>
	Indicador del modo de crucero (blanco/verde)*	<ul style="list-style-type: none"> <li>• Se enciende de color blanco al cambiar al modo crucero.</li> <li>• Se enciende de color verde al fijar una velocidad para el control de crucero.</li> </ul>	<ul style="list-style-type: none"> <li>➤ <b>Para cambiar del ACC con seguimiento de baja velocidad al control de crucero</b> P. 547</li> </ul>
	Indicador del control de crucero adaptativo (ACC) con función de seguimiento de baja velocidad*	<ul style="list-style-type: none"> <li>• Se enciende cuando se enciende el indicador del control crucero adaptativo (ACC) con seguimiento de baja velocidad.</li> </ul>	<ul style="list-style-type: none"> <li>• Cada vez que se pulsa el botón de distancia, la distancia de seguimiento (la distancia con el vehículo precedente) que se ha fijado se alterna entre las distancias de seguimiento extralarga, larga, intermedia y corta.                             <ul style="list-style-type: none"> <li>➤ <b>Para programar o cambiar la distancia de seguimiento</b> P. 543</li> </ul> </li> </ul>

Indicador	Nombre	Encendido/parpadeando	Explicación
	Indicador de apoyo de seguridad (ámbar)*	<ul style="list-style-type: none"> <li>Se enciende si el sistema de mitigación de salida de carretera o el CMBS presenta algún problema.</li> </ul>	<ul style="list-style-type: none"> <li><b>Permanece encendido</b> - El vehículo se deberá inspeccionar en un distribuidor.</li> </ul>
		<ul style="list-style-type: none"> <li>El indicador podría encenderse momentáneamente cuando se supere el peso máximo permitido.</li> </ul>	<ul style="list-style-type: none"> <li>Asegúrese de que la carga total se ajusta al peso máximo permitido.   <b>Límite de carga</b> P. 467</li> <li><b>Permanece encendido</b> - El vehículo se deberá inspeccionar en un distribuidor.</li> </ul>
		<ul style="list-style-type: none"> <li>Se enciende si el sistema de mitigación de salida de carretera y el CMBS se desactivan temporalmente después de desconectar la batería, para luego volver a conectarla.</li> </ul>	<ul style="list-style-type: none"> <li>Conduzca una distancia corta a más de 20 km/h. El indicador debería apagarse. Si no lo hace, pida a un distribuidor que revise el vehículo.</li> </ul>

\* No disponible en todos los modelos

Indicador	Nombre	Encendido/parpadeando	Explicación
	Indicador de apoyo de seguridad (ámbar)*	<ul style="list-style-type: none"> <li>Se enciende cuando el sistema de mitigación de salida de carretera o el CMBS se apagan automáticamente.</li> </ul>	<ul style="list-style-type: none"> <li><b>Permanece encendido</b> - La temperatura dentro de la cámara es demasiado alta. Utilice el sistema de aire acondicionado para enfriar la cámara. El sistema se activa cuando la temperatura en el interior de la cámara desciende.                             <ul style="list-style-type: none"> <li>► <b>Cámara de vista delantera ancha</b> P. 582</li> </ul> </li> <li><b>Permanece encendido</b> - El área alrededor de la cámara está bloqueada por suciedad, barro, etc. Detenga el vehículo en un lugar seguro y límpiela con un paño suave.</li> <li>Haga que revisen el vehículo en un distribuidor si el indicador y el mensaje aparecen de nuevo después de limpiar el área alrededor de la cámara.                             <ul style="list-style-type: none"> <li>► <b>Cámara de vista delantera ancha</b> P. 582</li> </ul> </li> <li>Podría encenderse si las condiciones ambientales son oscuras, como al conducir por un túnel o de noche, al amanecer o atardecer.</li> </ul>
	Indicador de apoyo de seguridad (verde/gris)*	<ul style="list-style-type: none"> <li>Se enciende en verde cuando el sistema de mitigación de salida de carretera y el CMBS están activados.</li> <li>Se enciende en verde y gris cuando el sistema de mitigación de salida de carretera o el CMBS están desactivados.</li> <li>Se enciende en gris cuando el sistema de mitigación de salida de carretera y el CMBS están desactivados.</li> </ul>	<ul style="list-style-type: none"> <li>► <b>Activación y desactivación del sistema de mitigación de salida de carretera</b> P. 577</li> <li>► <b>Activación y desactivación del CMBS</b> P. 520</li> </ul>



## Mensajes de advertencia e información de la interfaz de información para el conductor

Los siguientes mensajes de advertencia e información solo aparecen en la interfaz de información para el conductor.

### Modelos con medidor tipo A

Pulse el botón  (inicio), seleccione **Advertencias**<sup>\*1</sup>/**Information**<sup>\*2</sup> y a continuación pulse la rueda de selección izquierda para volver a ver el mensaje con el indicador de mensaje del sistema encendido.

### Modelos con medidor tipo B

Gire la rueda de selección derecha para volver a ver el mensaje mientras el indicador de mensaje de sistema está encendido.

### Modelos de Israel y Turquía

#### Iconos

Ya que no se mostrarán mensajes en la interfaz de información para el conductor cuando Mensaje de advertencia se configure como Apagado, puede comprobar los siguientes mensajes. Actúe conforme a las instrucciones del mensaje, como acudir a un distribuidor en caso necesario.

- **Iconos rojos** P. 124
- **Iconos ámbar** P. 126
- **Iconos verdes** P. 130
- **Otros iconos** P. 131

Se visualizan mensajes al ajustar **Warning message** como Encendido. También puede cambiar el idioma del mensaje.

- **Ajustes**<sup>\*</sup> P. 156
- **Funciones personalizadas** P. 392

\*1: Modelos de Latinoamérica





\*2: Excepto modelos de Latinoamérica





\* No disponible en todos los modelos

■ Iconos rojos

Icono	Mensaje
	<b>Critical system failure detected.</b> Stop driving when safe <b>Asistencia de dirección reducida.</b> Estacione el vehículo en un lugar seguro.
	<b>Líquido de frenos bajo.</b> No manejar. Compruebe el líquido de frenos.
	<b>Freno activo</b>
	<b>Soltar freno de mano</b>
	Modelos con control de crucero adaptativo (ACC) con seguimiento de baja velocidad <b>No se puede fijar crucero:</b> Freno de estacionamiento esta aplicado
	Modelos con control de crucero adaptativo (ACC) con seguimiento de baja velocidad <b>Cruise cancelled:</b> Parking brake was applied
	<b>Brake system problem.</b> Brake performance may be reduced.





Icono	Mensaje
	<b>Abrochar cinturón</b>
	<b>Abroche cinturón pasajero</b>
	<input checked="" type="checkbox"/> <b>Recordatorio del cinturón de seguridad</b> P. 44
	<b>Problema en sistema de carga de la batería de 12 voltios.</b> No manejar.
	<b>Presión baja del aceite del motor.</b> Pare el motor. No manejar. <input checked="" type="checkbox"/> <b>Si aparece la advertencia Presión baja del aceite del motor</b> P. 720

Icono	Mensaje
	<p><b>Temperatura del motor demasiado caliente.</b>  <b>No manejar.</b>                      Permítale que el motor se enfríe.                      ➤ <b>Sobrecalentamiento</b> P. 718</p>
	<p><b>Supplemental restraint system problem</b></p>
	<p><b>Revisar asientos traseros</b></p>
	<p><b>Puerta abierta</b></p>

Icono	Mensaje
	<p><b>Boot open</b></p>
	<p><b>Door and boot open</b></p>
	<p>Modelos con sistema de asistencia de mantenimiento en el carril (LKAS)</p> <p><b>Sostenga el volante</b></p>
	<p>Modelos con sistema de asistencia de mantenimiento en el carril (LKAS)</p> <p><b>Salida de carril</b></p>
	<p><b>Parking sensor system problem</b></p>
	<p><b>Approaching object</b></p>





■ Iconos ámbares





Icono	Mensaje
	Cambie a parking
	Cambie a neutral
	Modelos con sistema de frenos con mitigación de la colisión (CMBS) <ul style="list-style-type: none"> <li>➤ Control de cruceo adaptativo (ACC) con seguimiento de baja velocidad P. 528</li> <li>➤ Sistema de frenado de mitigación de colisión (CMBS) P. 516</li> </ul>
	Modelos con sistema de asistencia de mantenimiento en el carril (LKAS) Salida de carril
	Temperatura exterior baja. La superficie de la carretera podría estar congelada.

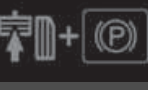

Icono	Mensaje
	➤ Avisador de velocidad* P. 147
	Emissions system problem. Power may be reduced.  Emission system problem. Avoid strong acceleration and high speed.  Falla en sistema de emisiones. No manejar.
	Starter system problem. Engine may not restart.
	Fuel gauge system problem. Level not accurate.
	Combustible Bajo





Icono	Mensaje
	Transmission system problem. Performance may be reduced.
	Transmission system problem. Avoid strong acceleration and high speed.
	Modelos con paleta de cambio Transmission system problem. Paddle shifting not available.
	Anti-lock brake system problem. Brake performance may be reduced.
	Brake system problem. Brake performance may be reduced.
	Brake system problem. Do not depress Brake + Accelerator together.



Icono	Mensaje
	Electric parking brake system problem. Parking brake not available.
	Vehicle stability assist system problem. Traction and handling may be reduced.
	Inicialización de sistemas... Continúe conduciendo.
	Hill start assist problem. Vehicle may roll upon brake release.



Icono	Mensaje
	<b>Brake hold system problem. Apply brake when stopped.</b>
	<b>Retención de frenos desactivado. Aplique el pedal del freno.</b>  Modelos con control de cruceo adaptativo (ACC) con seguimiento de baja velocidad <b>Cruise cancelled: Depress brake pedal</b>
	<b>Soltar Freno de estacionamiento: Frene + Presione</b>
	<b>Electric power steering system problem. Steering assist reduced.</b>  <b>Electric power steering system problem. No steering assist. Do not drive.</b>

Icono	Mensaje
	<b>Automatic lighting control system problem. Manual controls available.</b>
	Modelos con faros LED <b>Headlight system problem. Headlight performance may be reduced.</b>
	Modelos con luces de carretera automáticas <b>Auto high-beam problem. Manual controls available.</b>
	<b>Control no detectado</b>
	<b>Change keyless remote battery</b> <ul style="list-style-type: none"> <li>► Sustitución de la pila del control a distancia</li> </ul> P. 668

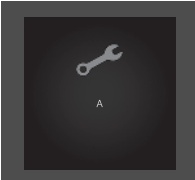
Icono	Mensaje
	<b>Smart entry system problem</b>
	<b>Tyre pressure monitor system problem</b>
	<b>Tyre pressures low. Check pressure in all tyres and initialise deflation warning system in vehicle settings.</b>

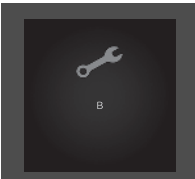
Icono	Mensaje
	Modelos con control de crucero adaptativo (ACC) con seguimiento de baja velocidad <b>Adaptive cruise control system problem</b>
	Modelos con sistema de frenos con mitigación de la colisión (CMBS) <b>Collision mitigation braking system problem</b>
	Modelos con sistema de asistencia de mantenimiento en el carril (LKAS) <b>Lane keeping assist system problem</b>
	Modelos con sistema de mitigación de salida de carretera <b>Road departure mitigation system problem</b>

Icono	Mensaje
	<p><b>Cambio de aceite del motor próximo</b>                      ► Sistema de monitor de aceite* P. 619</p>
	<p><b>Realizar cambio de aceite ahora</b>                      ► Sistema de monitor de aceite* P. 619</p>
	<p><b>Cambio de aceite del motor y filtro próximo</b>                      ► Sistema de monitor de aceite* P. 619</p>
	<p><b>Realizar cambio de aceite del motor y filtro ahora</b>                      ► Sistema de monitor de aceite* P. 619</p>
	<p><b>Engine oil replacement overdue</b>                      ► Sistema de monitor de aceite* P. 619</p>
	<p><b>Engine oil and filter replacement overdue</b>                      ► Sistema de monitor de aceite* P. 619</p>





Icono	Mensaje
	<b>Check charging system</b>
	<b>Driver attention level low. Take a rest</b>
<b>■ Iconos verdes</b>	
Icono	Mensaje
	<b>Brake Hold System en espera</b>



■ Otros iconos

Icono	Mensaje
	Temperatura exterior baja. La superficie de la carretera podría estar congelada.
	Engine temperature near limit. Avoid strong acceleration and high speed.
	Modelos con control de cruce adaptativo (ACC) con seguimiento de baja velocidad No se puede fijar cruce: Aplique pedal de freno
	Brake Hold System Apagado
	Para habilitar Brake Hold: Cinturón + Presione
	Para inhabilitar Brake Hold: Frene + Presione

Modelos con control de cruce adaptativo (ACC) con seguimiento de baja velocidad



Icono	Mensaje
	No se puede fijar cruce: Abrochar cinturón Cruise cancelled: Fasten seat belt
	No se puede fijar cruce: Velocidad demasiado Alta Cruise cancelled: Speed too high
	No se puede fijar cruce: Sistema no disponible Cruise cancelled: System not available
	Crucero se cancelará pronto
	No se puede fijar cruce: Demasiado cerca de vehículo que va delante Cruise cancelled: Too close to vehicle ahead



Modelos con control de crucero adaptativo (ACC) con seguimiento de baja velocidad

Icono	Mensaje
	No se puede fijar crucero: pendientes pronunciadas Cruise cancelled: Slope too steep
	No se puede fijar crucero: pendientes pronunciadas Cruise cancelled: Slope too steep
	No se puede fijar crucero: Ponga un Drive Cruise cancelled: Shift to Drive
	Para reanudar crucero: Usar "RES/+" interruptor
	Cruise cancelled: Loss of traction

Modelos con control de crucero adaptativo (ACC) con seguimiento de baja velocidad

Icono	Mensaje
	Presione el interruptor para operar
	LKAS no puede operar
	Algunos sistemas de asistencia al conductor no puede operar: Temperatura de la Cámara Demasiada Alta
	Some driver assist system cannot operate: Clean front windshield or poor viewing condition.
	Mitigación de salida de carretera activado
	Some driver assist systems available

Icono	Mensaje
	<p>Para encender el motor: Frene + Presione</p> <p>To continue to drive: Depress brake pedal and push switch</p>
	<p>To unlock wheel: Push + Turn</p>
	<p>To turn vehicle OFF: Push twice</p> <p>Modo de accesorios</p> <p>Soltar por completo el freno + Presione</p>

Icono	Mensaje
	<p>Para encender, toque el botón de inicio con el lado del emblema del control remoto</p> <p>► Si la pila del control a distancia de acceso sin llave se está agotando P. 711</p>
	<p>Pressing button again twice or holding will cause ignition OFF &amp; power loss</p>
	<p>Nivel de atención de conductor bajo</p>

## Medidores

Los indicadores incluyen el velocímetro, el indicador de combustible y otros indicadores correspondientes.

Se muestran cuando el modo de alimentación está en CONTACTO.

### ■ Velocímetro

Muestra la velocidad de conducción en km/h\*.

### ■ Tacómetro

Muestra el número de revoluciones por minuto del motor.

#### » Velocímetro

##### Modelos con función de cambio de unidad de velocidad del vehículo

Se puede ajustar el velocímetro y las unidades de medida que se muestran para que aparezcan en km/h.

- **Unids. velocidad/distancia\*** P. 155, 187
- **Ajustes\*** P. 156
- **Funciones personalizadas** P. 392

#### » Tacómetro

##### Modelos con medidor tipo A

El tacómetro se puede activar y desactivar mediante la interfaz de información para el conductor o la pantalla del sistema de audio/información.

- **Ajustes\*** P. 156
- **Funciones personalizadas** P. 392

Incluso si ha apagado el tacómetro en la interfaz de información para el conductor o la pantalla del sistema de audio/información, si se selecciona **No hay contenido** en la interfaz de información para el conductor, se cambiará solo a la pantalla del tacómetro.

## ■ Indicador de combustible

Indica la cantidad de combustible que queda en el depósito de combustible.

### Modelos con medidor tipo B

## ■ Indicador de temperatura

Muestra la temperatura del refrigerante del motor.

## ■ Odómetro

Muestra el número total de kilómetros\* que el vehículo ha acumulado.

### ⌘ Indicador de combustible

#### AVISO

Se debe suministrar cuando la lectura se acerque a **[E]**\* o **[0]**. Si se va agotando el combustible es posible que se produzcan fallos de encendido en el motor, lo que es perjudicial para el catalizador.

La cantidad real que queda de combustible puede diferir de la indicada por la lectura del indicador de combustible.

### ⌘ Indicador de temperatura

#### AVISO

Si se conduce el vehículo cuando la lectura del medidor de temperatura está en la zona superior, se pueden ocasionar daños graves en el motor. Estacione el vehículo en el acotamiento de forma segura y espere a que la temperatura del motor se normalice.

➤ **Sobrecalentamiento** P. 718

\* No disponible en todos los modelos

## ■ Temperatura exterior

Muestra la temperatura exterior en grados centígrados.

### Excepto modelos de México

Si la temperatura exterior ha estado por debajo de 3 °C en el momento de pasar el modo de alimentación a CONTACTO, el mensaje **Temperatura exterior baja**, aparece en la interfaz de información para conductor.

### ■ Ajuste de la pantalla de temperatura exterior

Ajuste la lectura de la temperatura hasta  $\pm 3^{\circ}\text{C}$  si esta lectura parece incorrecta.

### Modelos con control de cruceo adaptativo (ACC) con seguimiento de baja velocidad

## ■ Modo actual del ACC con seguimiento de baja velocidad, el LKAS y la asistencia en atascos\*

Muestra el modo actual del ACC con seguimiento de baja velocidad, el LKAS y la asistencia en atascos\*.

- **Control de cruceo adaptativo (ACC) con seguimiento de baja velocidad** P. 528
- **Sistema de asistencia de permanencia en carril (LKAS)** P. 550
- **Asistencia en atascos\*** P. 563

## ■ Velocidad del vehículo programada del control de cruceo\*

Muestra la velocidad del vehículo programada en control de cruceo.

- **Control de cruceo\*** P. 488

## » Temperatura exterior

El sensor de temperatura se encuentra en el parachoques delantero.

El calor que desprende la carretera y los gases de escape de otro vehículo pueden afectar a la lectura de la temperatura cuando el vehículo circula a menos de 30 km/h.

La pantalla puede tardar varios minutos en actualizarse una vez que la lectura de la temperatura se ha estabilizado.

Puede ajustar la lectura de la temperatura.

- **Ajustes\*** P. 156
- **Funciones personalizadas** P. 392

» Modo actual del ACC con seguimiento de baja velocidad, el LKAS y la asistencia en atascos\*

### Modelos con medidor tipo B

Cuando programa la velocidad para el ACC con seguimiento de baja velocidad o el control de cruceo\*, en el velocímetro se verá una marca de velocidad programada.

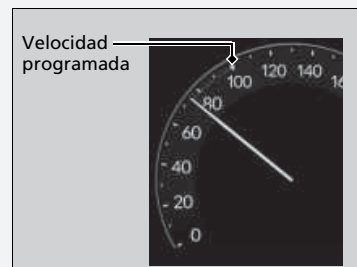

Modelos con medidor tipo A

**Reloj**

Muestra el reloj.

Puede ajustar la hora manualmente o cambiar la pantalla del reloj para ver la hora en formato de 12 o 24 horas.

➡ **Reloj** P. 192

## Interfaz de información del conductor (medidor tipo A)

La interfaz de información para el conductor muestra datos como la distancia estimada que se puede recorrer y el consumo de combustible del vehículo. También muestra mensajes como advertencias y otro tipo de información útil.

Si aparece un mensaje de advertencia, compruebe el mensaje y póngase en contacto con un distribuidor para que, en caso necesario, inspeccionen el vehículo. Consulte las siguientes páginas si aparecen los mensajes **Presión baja del aceite del motor** o **Temperatura del motor demasiado caliente**.

- Si aparece la advertencia **Presión baja del aceite del motor** P. 720
- **Sobrecalentamiento** P. 718

### ■ Cambio de la pantalla

#### ■ Acceso al contenido en la pantalla

Pulse el botón  (inicio) y, a continuación, mueva la rueda de selección izquierda para desplazarse hasta el contenido que quiere ver. Presione la rueda de selección izquierda para ver información detallada.

### » Cambio de la pantalla

Se pueden añadir o eliminar los contenidos del instrumento.

- **Display Personal** P. 154



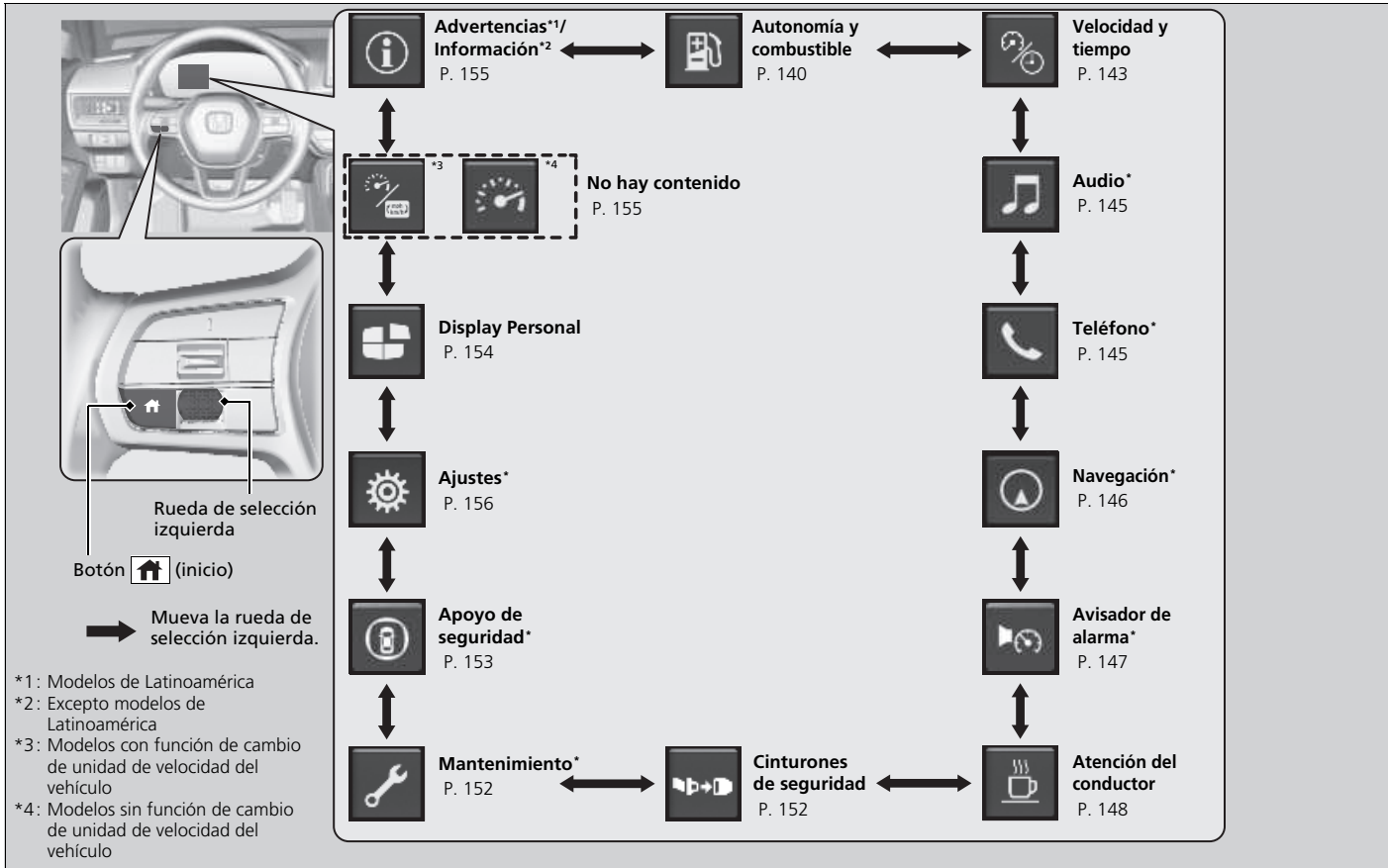

\* No disponible en todos los modelos

## ■ Autonomía/combustible/cuentakilómetros parcial

Pulse la rueda de selección izquierda para cambiar entre el cuentakilómetros parcial A y el cuentakilómetros parcial B.

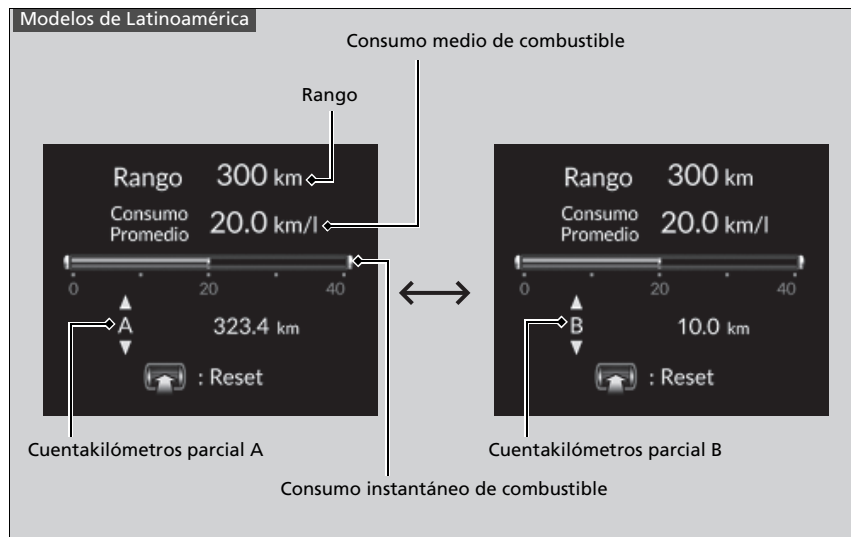

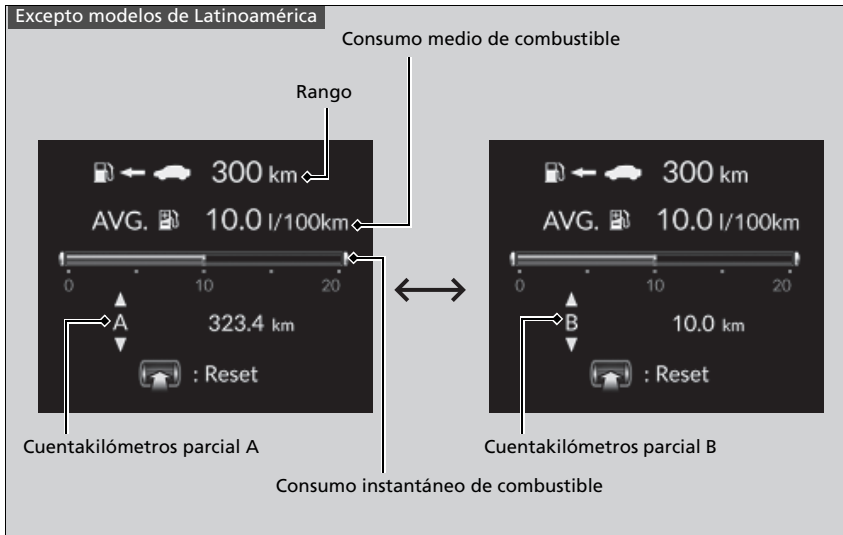

### ■ Cuentakilómetros parcial

Muestra el número total de kilómetros\* recorridos desde la última puesta a cero. Los cuentakilómetros A y B se pueden utilizar para medir dos recorridos independientes.

### Reiniciar cuentakilómetros

Para poner a cero el cuentakilómetros parcial, visualícelo, pulse la rueda de selección izquierda y seleccione **Reiniciar**.

- El cuentakilómetros se reinicia a 0,0.

### ■ Consumo medio de combustible

#### Modelos de Latinoamérica

Muestra el consumo medio de combustible estimado de cada viaje en km/l o mpg\*.

#### Excepto modelos de Latinoamérica

Muestra el consumo medio de combustible estimado de cada cuentakilómetros parcial en l/100 km o mpg\*.

#### Todos los modelos

La pantalla se actualiza a intervalos establecidos. Cuando se pone a cero el cuentakilómetros parcial, también se pone a cero el consumo de combustible medio.

### ■ Consumo instantáneo de combustible

#### Modelos de Latinoamérica

Muestra el consumo instantáneo de combustible en forma de gráfico de barras, en km/l o mpg\*.

#### Excepto modelos de Latinoamérica

Muestra el consumo instantáneo de combustible en forma de gráfico de barras, en l/100 km o mpg\*.

### ■ Rango

Muestra la distancia estimada que se puede recorrer con el combustible que queda. Esta distancia estimada se basa en el consumo actual de combustible del vehículo.

### » Consumo medio de combustible

Se puede modificar cuándo se debe reiniciar el consumo medio de combustible.

- » **Ajustes\*** P. 156
- » **Funciones personalizadas** P. 392

### » Rango

La autonomía de conducción se muestra solo como una distancia estimada y podría diferir de la distancia real que puede recorrer el vehículo.

## ■ Velocidad / Tiempo / Cuentakilómetros parcial

Pulse la rueda de selección izquierda para cambiar entre el cuentakilómetros parcial A y el cuentakilómetros parcial B.

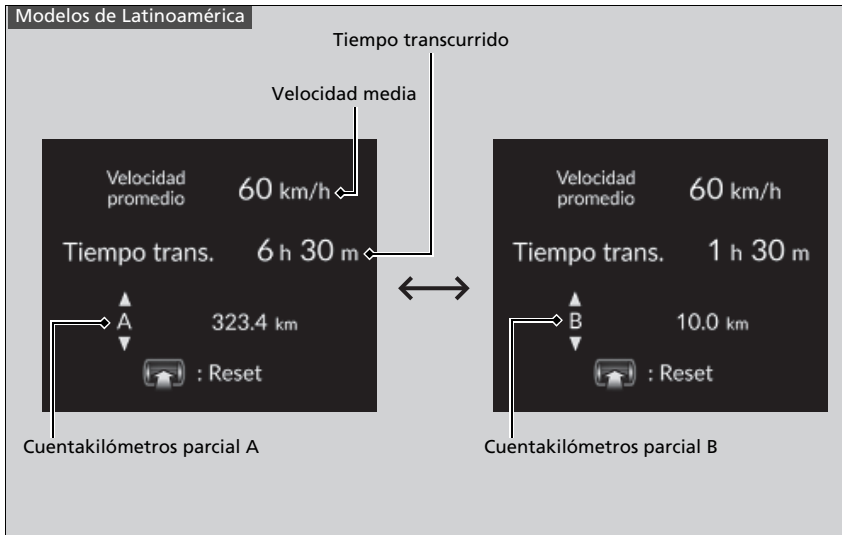

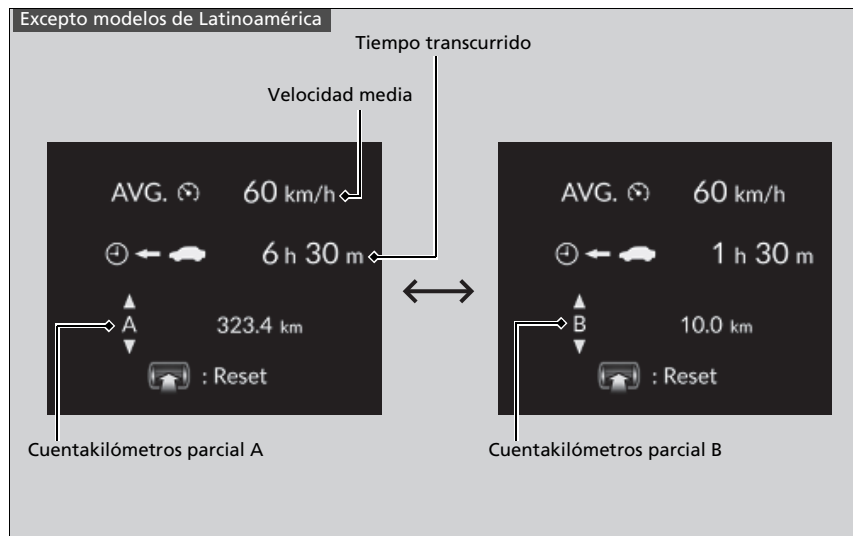

## ■ Cuentakilómetros parcial

➤ **Cuentakilómetros parcial** P. 142

## ■ Tiempo transcurrido

Muestra el tiempo transcurrido desde que se puso a cero el cuentakilómetros A o el cuentakilómetros B.

## ■ Velocidad media

Muestra la velocidad media en km/h\* desde que se reinició el viaje A o el viaje B.

## ■ Audio\*

Muestra información del audio actual.

➤ **Funcionamiento básico del sistema de audio** P. 315

## ■ Teléfono\*

Muestra la información del teléfono actual.

➤ **Sistema Bluetooth® HandsFreeLink®/teléfono de manos libres\*** P. 440

## ⌘ Tiempo transcurrido

Se puede modificar cuándo se debe reiniciar el tiempo transcurrido.

➤ **Ajustes\*** P. 156

➤ **Funciones personalizadas** P. 392

## ⌘ Velocidad media

Se puede modificar cuándo se debe reiniciar la velocidad media.

➤ **Ajustes\*** P. 156

➤ **Funciones personalizadas** P. 392

\* No disponible en todos los modelos

## ■ Navegación \*

### ■ Brújula

Muestra la pantalla de brújula.

### ■ Indicaciones paso a paso

Cuando el sistema de navegación\*, Android Auto o Apple CarPlay proporciona las directrices de conducción, aparecen indicaciones detalladas hasta el destino.

➤ **Consulte el manual del sistema de navegación**

➤ **Android Auto™** P. 366

➤ **Apple CarPlay** P. 359

## » Navegación \*

Puede seleccionar si el navegador paso a paso aparece o no durante las indicaciones de ruta.

➤ **Funciones personalizadas** P. 392

Las indicaciones paso a paso podrían no estar disponibles para todas las aplicaciones.

### Modelos con sistema de navegación

Cuando se muestran la brújula o las indicaciones paso a paso, puede controlar algunas funciones del sistema de navegación en la interfaz de información para el conductor desplazando la rueda de selección izquierda.

➤ **Consulte el manual del sistema de navegación**



## ■ Avisador de velocidad\*

Permite activar el avisador de velocidad y cambiar el ajuste del avisador de velocidad.

Gire la rueda de selección izquierda y el ajuste del avisador de velocidad cambia de la siguiente forma:

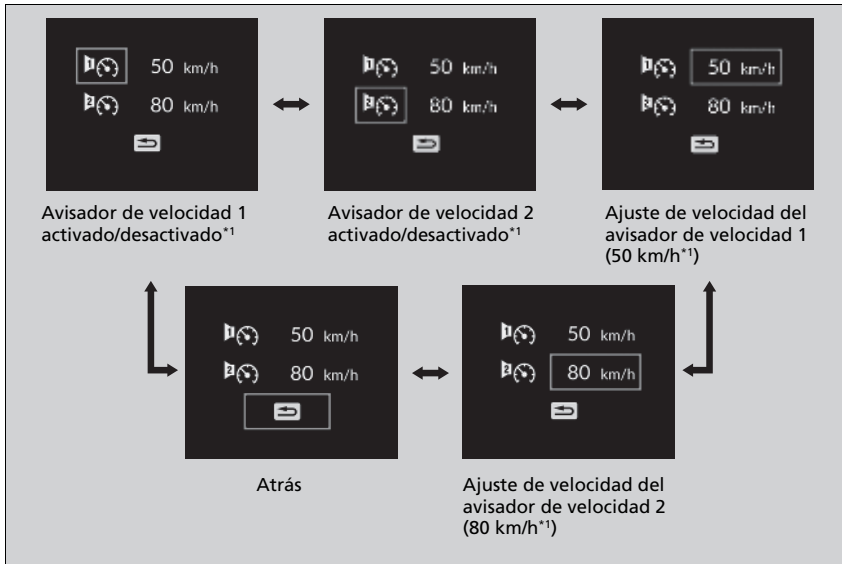

\*1: Configuración inicial

## ■ Monitor de atención del conductor

El monitor de atención del conductor analiza las acciones sobre el volante para determinar si el vehículo se está conduciendo de manera coherente o por una persona somnolienta o distraída. Si determina que el vehículo se está conduciendo de esta forma, mostrará el nivel de atención del conductor en la interfaz de información del conductor.

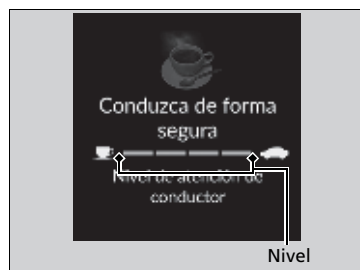
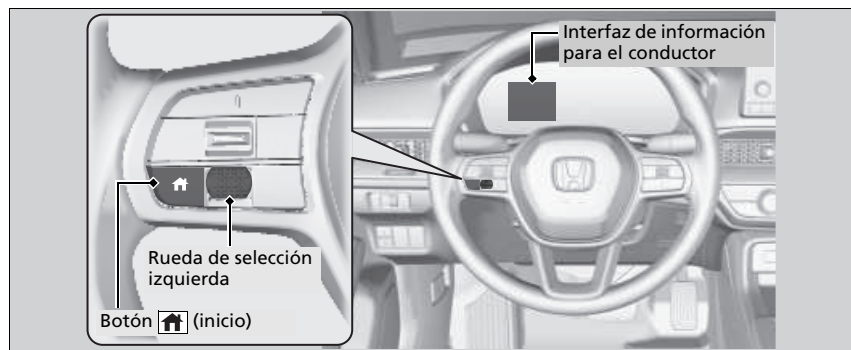

Al seleccionar **Atención del conductor** en la interfaz de información del conductor, se iluminan las barras en blanco para indicar el grado de atención del conductor.

► **Acceso al contenido en la pantalla P. 138**

## ►► Monitor de atención del conductor

El monitor de atención del conductor no puede detectar siempre si el conductor está cansado o distraído. Independientemente de la información del sistema, si se siente cansado, deténgase en un lugar seguro y descance tanto tiempo como sea necesario.

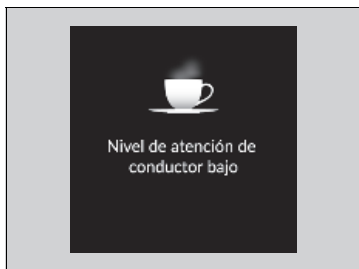

Si se encienden dos barras, aparece el mensaje  
**Nivel de atención de conductor bajo.**

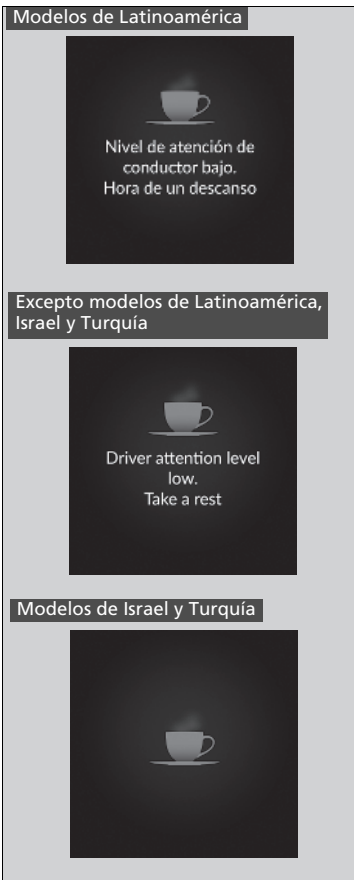

Si el número de barras disminuye a una, sonará un pitido, el volante vibrará y la taza de café se mostrará de color ámbar para avisar al conductor de que necesita descansar ya que su nivel de atención es muy bajo.

Si la taza de café se enciende de color ámbar, deténgase en un lugar seguro y descanse el tiempo necesario.

La taza de café de color ámbar desaparecerá cuando se pulse la rueda de selección izquierda o cuando el sistema determine que el conductor conduce con normalidad.

Si el conductor no descansa y el monitor sigue detectando que está muy cansado, la taza de café se encenderá de nuevo de color ámbar tras 15 minutos aproximadamente, se emitirá un pitido y el volante vibrará.

La advertencia no aparece si el tiempo del viaje es de 30 minutos o menos.

■ **El monitor de atención del conductor se restablece cuando:**

- El motor se apaga.
- El conductor se desabrocha el cinturón de seguridad y abre la puerta con el vehículo detenido.

■ **Para que el monitor de atención al conductor funcione:**

- El vehículo debe circular a una velocidad superior a 40 km/h.
- El indicador del sistema dirección asistida eléctrica (EPS) debe estar apagado.

■ **Dependiendo de las condiciones de conducción u otros factores, es posible que el monitor de atención del conductor no funcione en las siguientes circunstancias:**

- La función de asistencia a la dirección del sistema de asistencia para mantener el carril (LKAS)\* está activa.
  - **Sistema de asistencia de permanencia en carril (LKAS)** P. 550
- La carretera está en mal estado, p. ej. si la superficie no está pavimentada o está llena de baches.
- Hay viento.
- El conductor suele conducir el vehículo de forma enérgica, cambiando de carril o acelerando.

■ **Personalización**

Puede cambiar la configuración del monitor de atención del conductor. Seleccione **Alerta audible y táctil**, **Alerta táctil**<sup>\*1</sup>/**Tactile alert only**<sup>\*2</sup> o **Apagado**.

- **Ajustes**\* P. 156
- **Funciones personalizadas** P. 392

\*1: Modelos de Latinoamérica

\*2: Excepto modelos de Latinoamérica

\* No disponible en todos los modelos

►► Para que el monitor de atención al conductor funcione:

Las barras de la interfaz de información al conductor permanecen atenuadas a menos que el monitor de atención del conductor esté en funcionamiento.

## ■ Cinturones de seguridad

Aparece en determinadas condiciones cuando se abrochan o desabrochan los cinturones de seguridad.

➤ **Recordatorio del cinturón de seguridad** P. 44

## ■ Mantenimiento \*

Muestra el sistema de control del aceite.

➤ **Sistema de monitor de aceite\*** P. 619

## ■ Apoyo de seguridad\*

Indica el estado del sistema de mitigación de salida de carretera y CMBS, como encendido, apagado o fallo, mediante el color y los mensajes.

Los siguientes colores indican el estado de los sistemas mencionados anteriormente:

- Verde: El sistema está encendido.
- Gris: El sistema está apagado.
- Ámbar: Hay un problema en el sistema.



\* No disponible en todos los modelos

## ☒ Apoyo de seguridad\*

Si un indicador ámbar señala a algún sistema, acuda a un distribuidor de inmediato para que revisen su vehículo.

Encienda y apague todos los sistemas, primero gire la rueda de selección izquierda para cambiar entre las pantallas.

Desde la siguiente pantalla puede seleccionar qué sistema va a encender o apagar.

- ☒ **Activación y desactivación del sistema de mitigación de salida de carretera** P. 577
- ☒ **Activación y desactivación del CMBS** P. 520

También puede confirmar el estado de cada función con el color del indicador de apoyo de seguridad.

- ☒ **Indicador de apoyo de seguridad (ámbar)\*** P. 121
- ☒ **Indicador de apoyo de seguridad (verde/gris)\*** P. 122

## ■ Display Personal

Puede seleccionar qué iconos aparecerán en la pantalla de inicio.

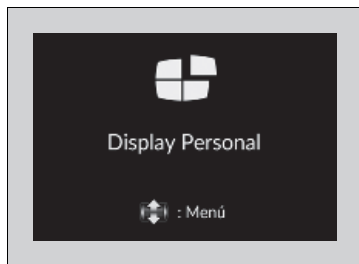

1. Gire la rueda de selección izquierda para seleccionar **Display Personal** y, a continuación, pulse la rueda de selección izquierda.
2. Mueva la rueda de selección izquierda.

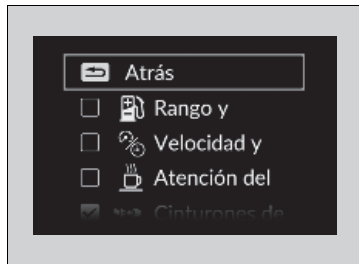

3. Gire la rueda de selección izquierda para cambiar entre los iconos y, a continuación, pulse la rueda de selección izquierda para seleccionarlos o descartarlos.

## »» Display Personal

Los iconos grises no se pueden eliminar de la pantalla de inicio.

Al personalizar la configuración, cambie a **P**.



## Unids. velocidad/distancia \*

### Modelos de México

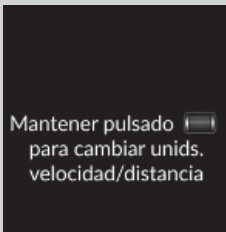

### Excepto modelos de México

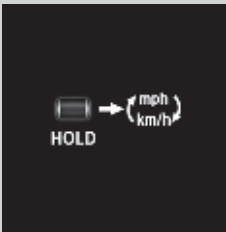

Le permite mostrar otra unidad en la interfaz de información del conductor y programar las mediciones para que las lecturas se visualicen en km y km/h o millas y mph.

Mantenga pulsada la rueda de selección izquierda cuando seleccione **No hay contenido** en la interfaz de información del conductor. Cada vez que lo haga, la unidad cambiará de km y km/h a millas o viceversa. A continuación, aparecerá una pantalla de confirmación durante unos segundos.

## Advertencias\*1/Información\*2

Puede comprobar si hay algún mensaje de advertencia activo.

➤ **Mensajes de advertencia e información de la interfaz de información para el conductor** P. 123

\*1: Modelos de Latinoamérica

\*2: Excepto modelos de Latinoamérica

\* No disponible en todos los modelos

### Advertencias\*1/Información\*2

Si hay varias advertencias, puede mover la rueda de selección izquierda para ver otras advertencias.

## ■ Ajustes\*

Utilice la interfaz de información del conductor para personalizar determinadas funciones.

### ■ Personalización

Pulse el botón  (inicio), seleccione la pantalla **Ajustes** girando la rueda de selección izquierda mientras el modo de alimentación se encuentra en CONTACTO, el vehículo está totalmente parado y la palanca de cambios en la posición **P**. A continuación, pulse la rueda de selección izquierda.

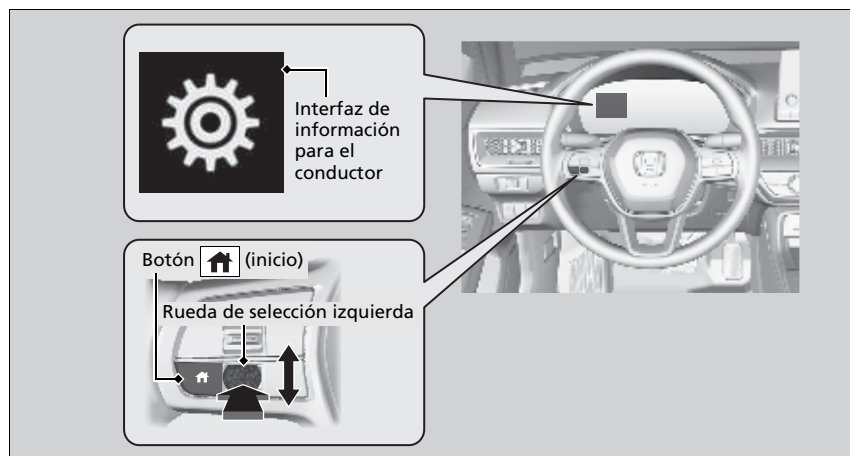

## ► Ajustes\*

Para personalizar otras funciones, gire la rueda de selección izquierda.

- **Lista de opciones personalizables** P. 157
- **Ejemplo de la configuración de personalización** P. 164

Al personalizar la configuración, cambie a **P**.

■ Lista de opciones personalizables

Grupo de configuración	Funciones personalizables	Descripción	Configuraciones disponibles
Modelos de Latinoamérica <b>Calibración TPMS</b> Excepto modelos de Latinoamérica <b>Deflation warning system*</b>	—	Calibra el TPMS/sistema de advertencia de desinflado.	Modelos de Latinoamérica <b>Cancelar/Calibrar</b> Excepto modelos de Latinoamérica <b>Cancelar/Initialise</b>
<b>Asistente de configuración de sistema</b>	<b>Distancia de Alerta de colisión frontal*</b>	Permite cambiar la distancia a la que alerta el CMBS.	<b>Alejado/Normal*<sup>1</sup>/Cercano</b>
	<b>ACC Alerta de detección de vehículo adelante*</b>	Hace que el sistema emita un aviso acústico cuando detecta un vehículo o cuando el vehículo sale del alcance del ACC con seguimiento de baja velocidad.	<b>Encendido/Apagado*<sup>1</sup></b>
	<b>Configuración de Mitigación de Salida de Carretera*</b>	Cambia el ajuste del sistema de mitigación de salida de carretera.	<b>Estrecho/Normal*<sup>1</sup>/Ancho/Advertencia Solamente</b>
	<b>Suspender señal de Asistente de cambio involuntario de carril*</b>	Hace que el sistema active el aviso acústico cuando se suspende el LKAS.	<b>Encendido/Apagado*<sup>1</sup></b>
	<b>Monitor de atención del conductor</b>	Cambia el ajuste del monitor de atención del conductor.	Modelos de Latinoamérica <b>Alerta audible y táctil*<sup>1</sup>/Alerta táctil/Apagado</b> Excepto modelos de Latinoamérica <b>Alerta audible y táctil*<sup>1</sup>/Tactile alert only/Apagado</b>

\*1: Configuración inicial

\* No disponible en todos los modelos

Grupo de configuración	Funciones personalizables	Descripción	Configuraciones disponibles
Configuración del medidor	<b>Warning message*</b>	Enciende y apaga el mensaje de advertencia de la interfaz de información para el conductor.	<b>ON/OFF*1</b>
	<div style="background-color: #444; color: white; padding: 2px;">Modelos de Latinoamérica</div> <b>Selección de idioma</b> <div style="background-color: #444; color: white; padding: 2px;">Excepto modelos de Latinoamérica</div> <b>Language</b>	Permite cambiar el idioma que se muestra.	<div style="background-color: #444; color: white; padding: 2px;">Modelos de Latinoamérica</div> <b>English/Français/Español*1</b> <div style="background-color: #444; color: white; padding: 2px;">Excepto modelos de Latinoamérica, Israel y Turquía</div> <b>Arabic*1/English</b> <div style="background-color: #444; color: white; padding: 2px;">Modelos de Israel y Turquía</div> <b>ENGLISH*1/DEUTSCH/ITALIANO/FRANÇAIS/ESPAÑOL/PolSKI/PORTUGUÊS/NEDERLANDS/DANSK/SVENSKA/NORSK/SUOMI/РУССКИЙ/ТÜRK</b>
	<b>Ajuste vista de temp. Exterior</b>	Permite ajustar la indicación de temperatura en unos grados.	<b>-3 °C ~ ±0 °C*1 ~ +3 °C</b>

\*1: Configuración inicial

Grupo de configuración	Funciones personalizables	Descripción	Configuraciones disponibles
Configuración del medidor	<b>Reinicio "Viaje A"</b>	Permite cambiar el ajuste de cómo reiniciar el cuentakilómetros parcial A, el consumo medio de combustible A, la velocidad media A y el tiempo transcurrido A.	<p>Modelos de Latinoamérica</p> <p><b>Cuando totalmente abastecido/IGN Off/ Reiniciar manualmente</b>*<sup>1</sup></p> <p>Excepto modelos de Latinoamérica</p> <p><b>Cuando totalmente abastecido/When ignition is turned OFF/Manual reset</b>*<sup>1</sup></p>
	<b>Reinicio "Viaje B"</b>	Permite cambiar el ajuste de cómo reiniciar el cuentakilómetros parcial B, el consumo de combustible medio B, la velocidad media B y el tiempo transcurrido B.	<p>Modelos de Latinoamérica</p> <p><b>Cuando totalmente abastecido/IGN Off/ Reiniciar manualmente</b>*<sup>1</sup></p> <p>Excepto modelos de Latinoamérica</p> <p><b>Cuando totalmente abastecido/When ignition is turned OFF/Manual reset</b>*<sup>1</sup></p>
	<p>Modelos de Latinoamérica</p> <p><b>Ajustar volumen de alarma</b></p> <p>Excepto modelos de Latinoamérica</p> <p><b>Alarm volume control</b></p>	Permite cambiar el volumen de alarma, por ejemplo, de los avisos acústicos, las advertencias, el sonido de los intermitentes, etc.	<p>Modelos de Latinoamérica</p> <p><b>Alto/Medio</b>*<sup>1</sup>/<b>Bajo</b></p> <p>Excepto modelos de Latinoamérica</p> <p><b>Max/Medio</b>*<sup>1</sup>/<b>Min</b></p>
	<b>Iluminación de fondo de eficiencia de combustible</b>	Activa o desactiva la función de medidor ambiental.	<b>Encendido</b> * <sup>1</sup> / <b>Apagado</b>
	<b>Recordatorio asiento trasero</b>	Activa y desactiva la función de recordatorio de los asientos traseros.	<b>Encendido</b> * <sup>1</sup> / <b>Apagado</b>
	<b>Unids. velocidad/distancia</b> *	Selecciona las unidades del ordenador de viaje.	<b>km/h-km</b> * <sup>1</sup> / <b>mph-miles</b>
	<b>Tacómetro</b>	Selecciona si el tacómetro se muestra en el panel de instrumentos.	<b>Encendido</b> * <sup>1</sup> / <b>Apagado</b>

\* 1: Configuración inicial

\* No disponible en todos los modelos

Grupo de configuración	Funciones personalizables	Descripción	Configuraciones disponibles
<b>Configuración de acceso sin llave*</b>	<b>Modo de desbloqueo de puerta*</b>	Permite cambiar las puertas que se desbloquean al sujetar la manija de la puerta del conductor.	<b>Sólo puerta del conductor*<sup>1</sup>/ Todas las puertas</b>
	<b>Volumen señal de acceso sin llave</b>	Permite cambiar el tono del aviso acústico que suena cuando lleva encima un control a distancia de acceso sin llave y agarra la manija de una de las puertas delanteras.	<b>Alto*<sup>1</sup>/Bajo</b>
	<b>Luz intermitente de acceso sin llave</b>	Hace que algunas luces exteriores parpadeen al desbloquear/bloquear las puertas.	<b>Encendido*<sup>1</sup>/Apagado</b>
	<b>Señal de acceso sin llave</b>	Permite activar o desactivar el aviso acústico al sujetar la manija de alguna de las puertas delanteras.	<b>Encendido*<sup>1</sup>/Apagado</b>
	<b>Sistema de arranque remoto Enc./Apgdo.</b>	Permite activar y desactivar la característica de arranque remoto del motor.	<b>Encendido*<sup>1</sup>/Apagado</b>
<b>Configuración de iluminación</b>	<b>Luces de carretera automáticas*</b>	Permite encender y apagar las luces de carretera automáticas.	<b>Encendido*<sup>1</sup>/Apagado</b>
	<b>Modelos de Latinoamérica</b>		
	<b>Temporizador de luz interior</b> <b>Excepto modelos de Latinoamérica</b>	Permite cambiar el tiempo que permanecen encendidas las luces interiores después de cerrar las puertas.	<b>60s/30s*<sup>1</sup>/15s</b>
	<b>Interior light dimmer duration</b>		

\*1: Configuración inicial

Grupo de configuración	Funciones personalizables	Descripción	Configuraciones disponibles
Configuración de iluminación	<p>Modelos de Latinoamérica</p> <p><b>Temporiz. apagado autom. Faros</b></p> <p>Excepto modelos de Latinoamérica</p> <p><b>Headlight auto OFF timer</b></p>	<p>Permite cambiar el tiempo que permanecen encendidas las luces exteriores después de cerrar la puerta del conductor.</p>	<p><b>60s/30s/15s<sup>*1</sup>/0s</b></p>
	<p>Modelos de Latinoamérica</p> <p><b>Faros automáticos encendido con limpiaparabrisas encendido*</b></p> <p>Excepto modelos de Latinoamérica</p> <p><b>Headlight integration with wipers</b></p>	<p>Permite cambiar el ajuste de funcionamiento del limpiaparabrisas cuando los faros se encienden automáticamente mientras el interruptor de los faros está en la posición <b>AUTO</b>.</p>	<p><b>Encendido<sup>*1</sup>/Apagado</b></p>
Configuración puertas	<p><b>Bloqueo de puertas automático*</b></p>	<p>Permite cambiar el ajuste de cuándo se bloquean las puertas automáticamente.</p>	<p><b>Con Velocidad del Vehículo<sup>*1</sup>/ Cambiar desde P/Apagado</b></p>
	<p><b>Desbloqueo de puertas automático*</b></p>	<p>Permite cambiar el ajuste de cuándo se desbloquean las puertas automáticamente.</p>	<p>Modelos de México</p> <p><b>Todas las puertas cuando abre la puerta del conductor<sup>*1</sup>/ Todas las puertas cuando se cambia a P/Todas las puertas cuando ignición OFF/Apagado</b></p> <p>Excepto modelos de México</p> <p><b>Puerta conductor con cambio a P<sup>*1</sup>/Todas las puertas con cambio a P/Pta. conductor ignición OFF/Todas las puertas sin contacto/Apagado</b></p>

\*1: Configuración inicial

\* No disponible en todos los modelos

Grupo de configuración	Funciones personalizables	Descripción	Configuraciones disponibles
<b>Configuración puertas</b>	<b>Modo Desbloqueo -llave remote*</b>	Ajusta si se desbloqueará la puerta del conductor o todas las puertas al accionar por primera vez el control a distancia o la llave integrada.	<b>Puerta del conductor*<sup>1</sup>/ Todas las puertas</b>
	<b>Auto cerrar al alejarse*</b> Modelos de Latinoamérica Excepto modelos de Latinoamérica	Permite cambiar los ajustes de bloqueo automático de las puertas al alejarse del vehículo llevando encima el control a distancia de acceso sin llave.	<b>Encendido/Apagado*<sup>1</sup></b>
	<b>Auto cerrar al alejarse*</b> Modelos de Latinoamérica	<b>Reconocim. bloqueo sin llaves</b> BLOQUEO/DESBLOQUEO: Las luces exteriores parpadear. Modelos de Latinoamérica BLOQUEO (2ª pulsación): Suena el aviso acústico.	<b>Encendido*<sup>1</sup>/Apagado</b>
	<b>Keyless lock notification</b>		
	<b>Control de ventanas eléctricas con control a distancia*</b>	Activa y desactiva el control remoto de las ventanillas con el control a distancia de acceso sin llave.	<b>Encendido*<sup>1</sup>/Apagado</b>
	<b>Espejo de puerta plegable automático*</b>	Permite cambiar el modo de plegar los retrovisores.	<b>Plegable automatico sin llave*<sup>1</sup>/Sólo Manual</b>

\*1: Configuración inicial





Grupo de configuración	Funciones personalizables	Descripción	Configuraciones disponibles
Modelos de México <b>Reiniciar mantenimiento</b>	—	Permite poner a cero la pantalla del recordatorio de mantenimiento si se ha realizado el servicio de mantenimiento.	<b>Cancelar/Reiniciar</b>
Excepto modelos de México <b>Reiniciar mantenimiento</b>	—	Permite restablecer la información del sistema de monitor del aceite después de cambiar el aceite.	<b>Cancelar/Reiniciar</b>
<b>Valores predeterminados</b>	—	Cancela los cambios personalizados realizados o los restaura a su valor predeterminado.	Modelos de Latinoamérica <b>Cancelar/Listo</b> Excepto modelos de Latinoamérica <b>Cancelar/OK</b>

\*1: Configuración inicial

### ■ Ejemplo de la configuración de personalización

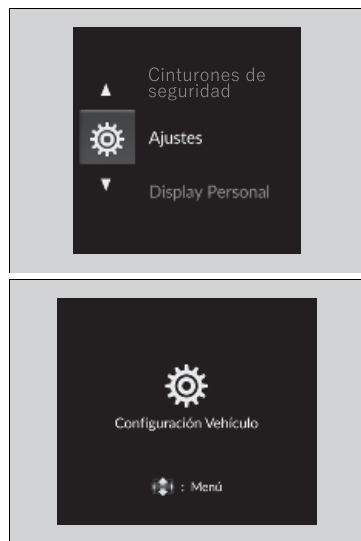
A continuación se muestran los pasos para cambiar el ajuste de **Reinicio "Viaje A"** para. **Cuando totalmente abastecido**. El ajuste por defecto de **Reinicio "Viaje A"** es **Reiniciar manualmente**\*1/**Manual reset**\*2.



1. Pulse el botón  (inicio) para seleccionar **Ajustes** y pulse la rueda de selección izquierda.

\*1 : Modelos de Latinoamérica

\*2 : Excepto modelos de Latinoamérica

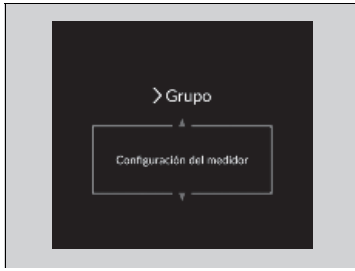

2. Gire la rueda de selección izquierda hasta que aparezca **Configuración del medidor** en la pantalla.
3. Pulse la rueda de selección izquierda.
  - Primero aparece **Selección de idioma**<sup>\*1/</sup> **Language**<sup>\*2</sup> en la pantalla.
4. Gire la rueda de selección izquierda hasta que aparezca **Reinicio "Viaje A"** en la pantalla y, a continuación, pulse la rueda de selección izquierda.
  - La pantalla cambia a la pantalla de configuración personalizada, en la que podrá seleccionar **Cuando totalmente abastecido**, **IGN Off**<sup>1/</sup>**When ignition is turned OFF**<sup>2</sup>, **Reiniciar manualmente**<sup>\*1/</sup>**Manual reset**<sup>\*2</sup> o **Atrás**.

\*1: Modelos de Latinoamérica

\*2: Excepto modelos de Latinoamérica

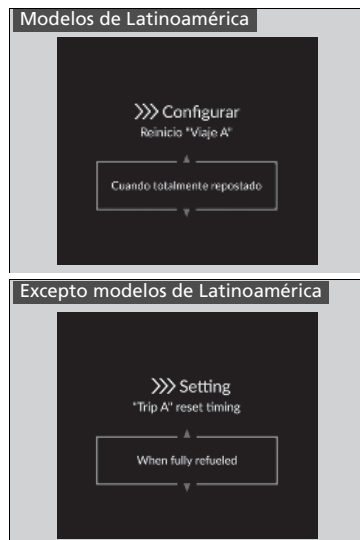

5. Gire la rueda de selección izquierda, seleccione **Cuando totalmente abastecido** y, a continuación, pulse la rueda de selección izquierda.
  - Aparece **Seleccionado**; a continuación, la pantalla vuelve a la pantalla del menú de personalización.



6. Pulse la rueda de selección izquierda hasta que aparezca **Atrás** en la pantalla.
7. Repita el paso 6 hasta volver a la pantalla normal.



## Área izquierda de la interfaz de información del conductor (medidor tipo B)

Muestra el modo actual para la información de audio y teléfono, etc.

- **Botones de control remoto de la unidad de audio** P. 280
- **Sistema Bluetooth® HandsFreeLink®/teléfono de manos libres\*** P. 440

### ■ Reloj

Muestra el reloj.

Puede ajustar la hora manualmente o cambiar la pantalla del reloj para ver la hora en formato de 12 o 24 horas.

- **Reloj** P. 192

### ☒ Reloj

Seleccione si el reloj se mostrará en la interfaz de información del conductor.

- **Display Personal** P. 169

## ■ Display Personal

### ■ Organice la fuente de audio en el área izquierda

Puede seleccionar qué fuentes aparecerán en la pantalla de fuente de audio.

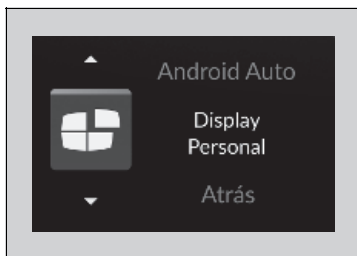

1. Gire la rueda de selección izquierda y seleccione **Display Personal** y, a continuación, pulse la rueda de selección izquierda.

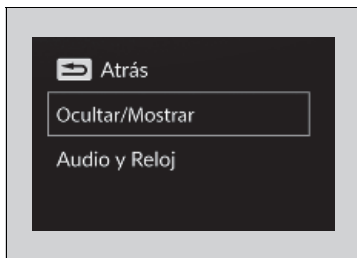

2. Gire la rueda de selección izquierda para seleccionar **Ocultar/Mostrar** y, a continuación, pulse la rueda de selección izquierda.

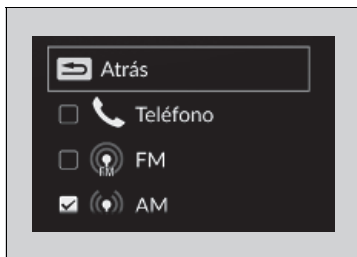

3. Gire la rueda de selección izquierda para cambiar entre las fuentes de audio y, a continuación, pulse la rueda de selección izquierda para seleccionarlas o descartarlas.

## »» Display Personal

Al personalizar la configuración, cambie a **P**.

### ■ Activa o desactiva la visualización en el área izquierda

Puede seleccionar si la información de audio actual y el reloj aparecerán en el área izquierda.

1. Gire la rueda de selección izquierda y seleccione **Display Personal** y, a continuación, pulse la rueda de selección izquierda.

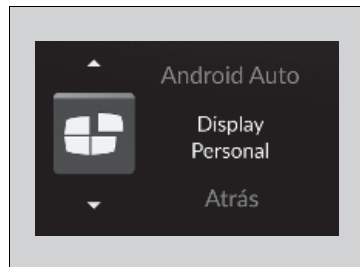

2. Gire la rueda de selección izquierda para seleccionar **Audio y Reloj** y, a continuación, pulse la rueda de selección izquierda.

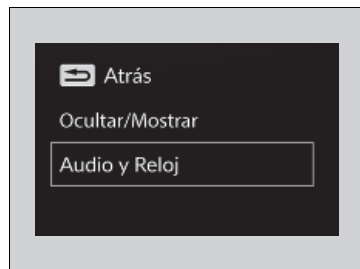

3. Gire la rueda de selección izquierda para seleccionar los ajustes que desee y, a continuación, pulse la rueda de selección izquierda.

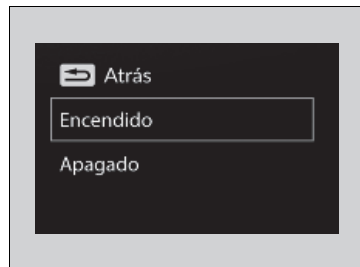



## Área derecha de la interfaz de información del conductor (medidor tipo B)

---

La interfaz de información para el conductor muestra datos como la distancia estimada que se puede recorrer y el consumo de combustible del vehículo. También muestra mensajes como advertencias y otro tipo de información útil.

Si aparece un mensaje de advertencia, compruebe el mensaje y póngase en contacto con un distribuidor para que, en caso necesario, inspeccionen el vehículo. Consulte las siguientes páginas si aparecen los mensajes **Presión baja del aceite del motor** o **Temperatura del motor demasiado caliente**.

- ☒ Si aparece la advertencia **Presión baja del aceite del motor** P. 720
- ☒ **Sobrecalentamiento** P. 718

## ■ Cambio de la pantalla

Gire la rueda de selección derecha para ver diferentes tipos de contenidos.

## » Cambio de la pantalla

Se pueden añadir o eliminar los contenidos del instrumento.

» **Display Personal** P. 188

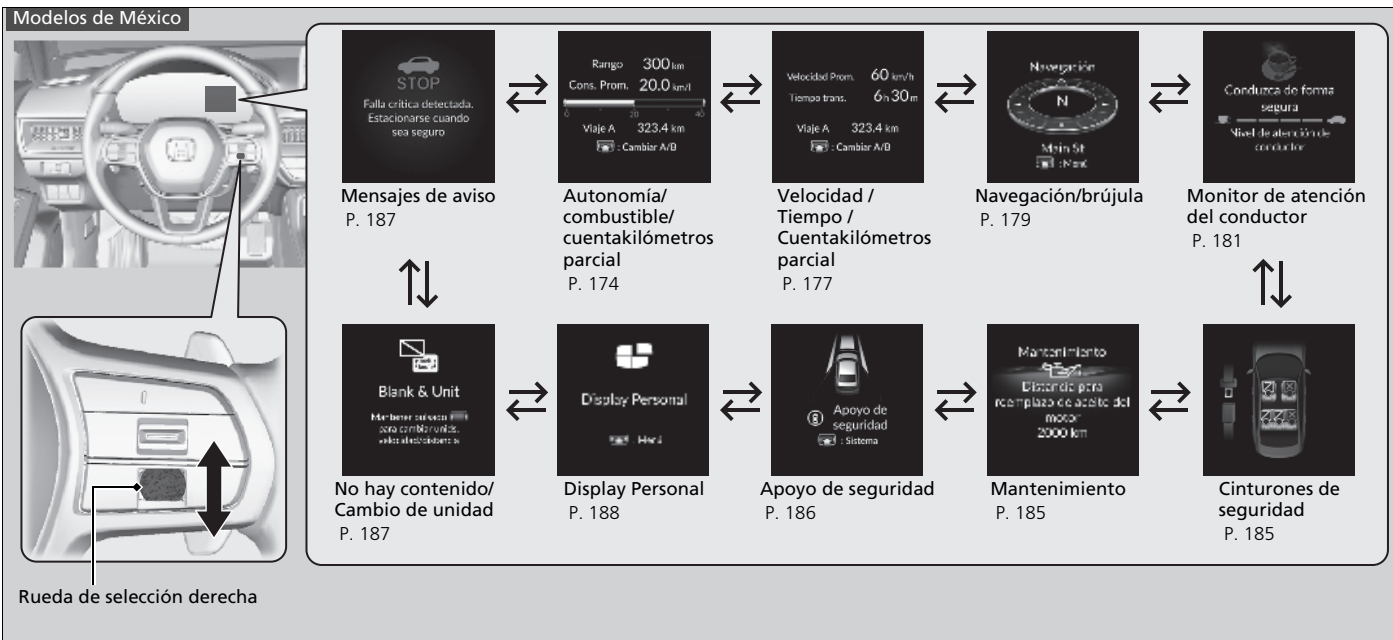

Excepto modelos de México

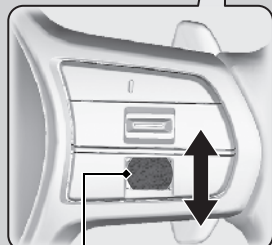
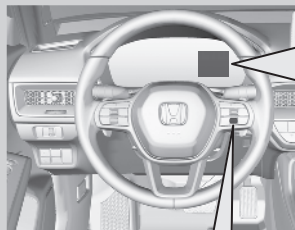

Rueda de selección derecha

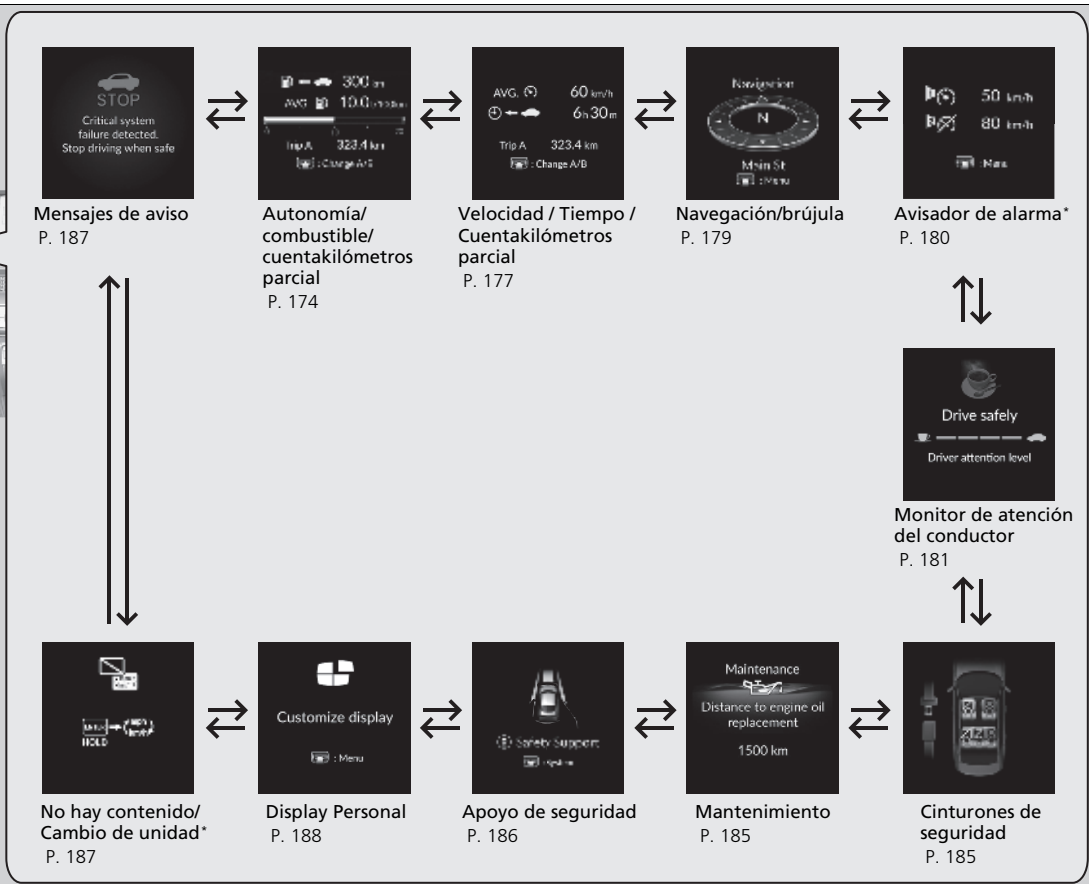

Tablero de instrumentos

\* No disponible en todos los modelos

### ■ Autonomía/combustible/cuentakilómetros parcial

Pulse la rueda de selección derecha para cambiar entre el cuentakilómetros parcial A y el cuentakilómetros parcial B.

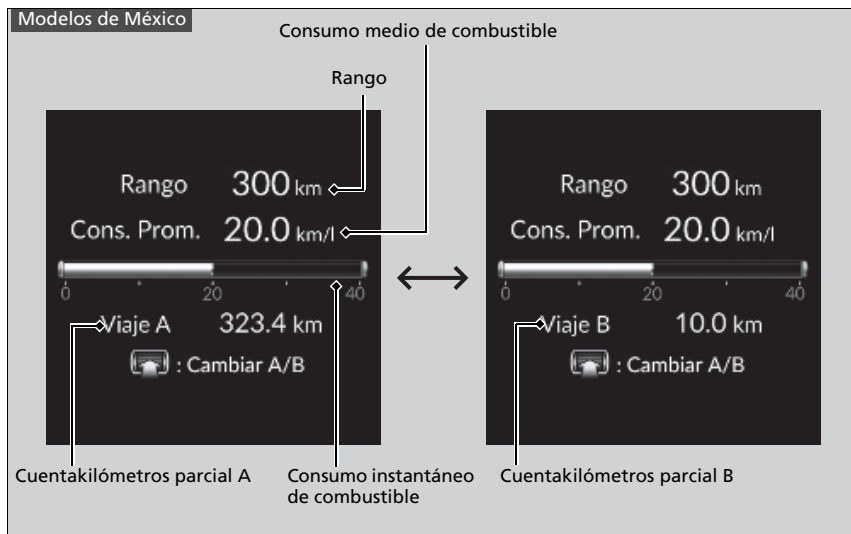

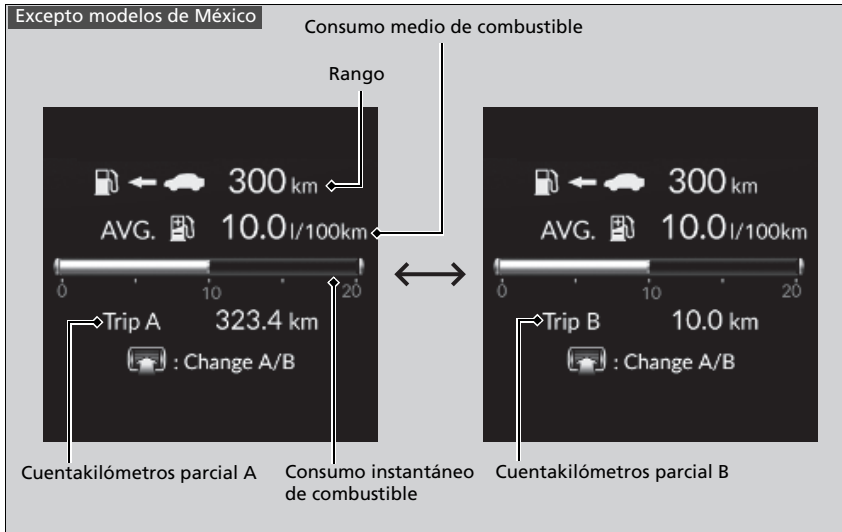

### ■ Cuentakilómetros parcial

Muestra el número total de kilómetros\* recorridos desde la última puesta a cero. Los cuentakilómetros A y B se pueden utilizar para medir dos recorridos independientes.

### Reiniciar cuentakilómetros

Para poner a cero el cuentakilómetros parcial, visualícelo, pulse la rueda de selección derecha y seleccione **Réinitialiser**.

- El cuentakilómetros se reinicia a 0,0.

### ■ Consumo medio de combustible

#### Modelos de México

Muestra el consumo medio de combustible estimado de cada viaje en km/l o mpg\*.

#### Excepto modelos de México

Muestra el consumo medio de combustible estimado de cada cuentakilómetros parcial en l/100 km o mpg\*.

#### Todos los modelos

La pantalla se actualiza a intervalos establecidos. Cuando se pone a cero el cuentakilómetros parcial, también se pone a cero el consumo de combustible medio.

### ■ Consumo instantáneo de combustible

#### Modelos de México

Muestra el consumo instantáneo de combustible en forma de gráfico de barras, en km/l o mpg\*.

#### Excepto modelos de México

Muestra el consumo instantáneo de combustible en forma de gráfico de barras, en l/100 km o mpg\*.

### ■ Rango

Muestra la distancia estimada que se puede recorrer con el combustible que queda. Esta distancia estimada se basa en el consumo actual de combustible del vehículo.

#### » Consumo medio de combustible

Se puede modificar cuándo se debe reiniciar el consumo medio de combustible.

» **Funciones personalizadas** P. 392

#### » Rango

La autonomía de conducción se muestra solo como una distancia estimada y podría diferir de la distancia real que puede recorrer el vehículo.

## ■ Velocidad / Tiempo / Cuentakilómetros parcial

Pulse la rueda de selección derecha para cambiar entre el cuentakilómetros parcial A y el cuentakilómetros parcial B.

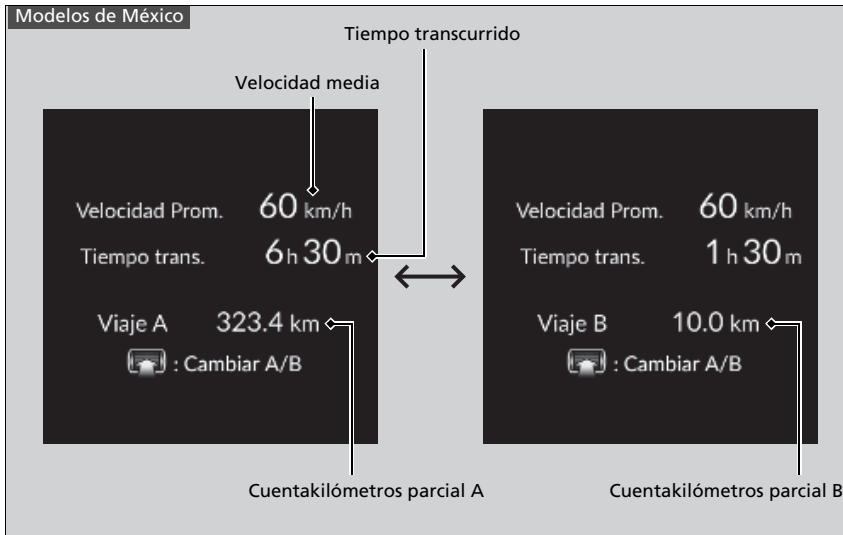

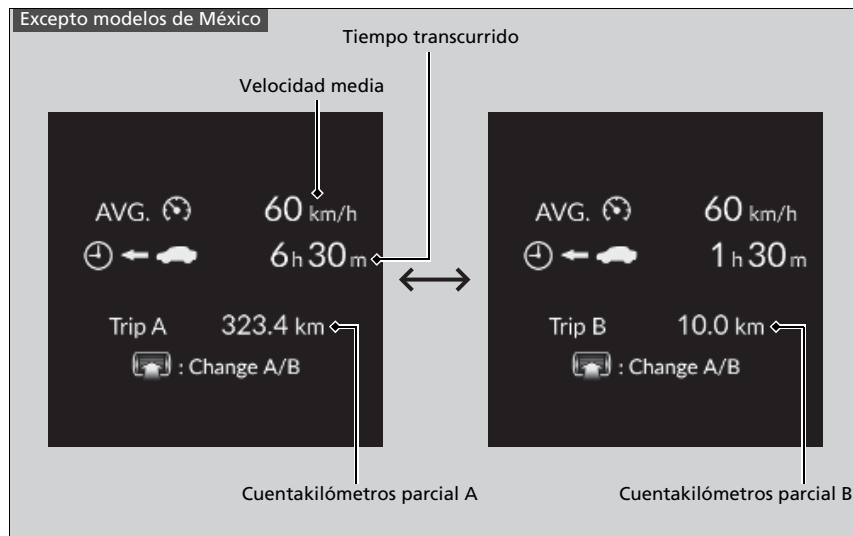



## ■ Cuentakilómetros parcial

➤ **Cuentakilómetros parcial** P. 175

## ■ Tiempo transcurrido

Muestra el tiempo transcurrido desde que se puso a cero el cuentakilómetros A o el cuentakilómetros B.

## ■ Velocidad media

Muestra la velocidad media en km/h\* desde que se reinició el viaje A o el viaje B.

## ■ Navegación

### ■ Brújula

Muestra la pantalla de brújula.

### ■ Indicaciones paso a paso

Cuando el sistema de navegación\* Apple CarPlay o Android Auto, aparecen indicaciones paso a paso hasta el destino.

➤ **Consulte el manual del sistema de navegación**

➤ **Apple CarPlay** P. 359

➤ **Android Auto™** P. 366

### ⌘ Tiempo transcurrido

Se puede modificar cuándo se debe reiniciar el tiempo transcurrido.

➤ **Funciones personalizadas** P. 392

### ⌘ Velocidad media

Se puede modificar cuándo se debe reiniciar la velocidad media.

➤ **Funciones personalizadas** P. 392

### ⌘ Navegación

Puede seleccionar si el navegador paso a paso aparece o no durante las indicaciones de ruta.

➤ **Funciones personalizadas** P. 392

Las indicaciones paso a paso podrían no estar disponibles para todas las aplicaciones.

### Modelos con sistema de navegación

Cuando se muestran la brújula o las indicaciones paso a paso, puede controlar algunas funciones del sistema de navegación en la interfaz de información al conductor pulsando la rueda de selección derecha.

➤ **Consulte el manual del sistema de navegación**

\* No disponible en todos los modelos

## ■ Avisador de velocidad\*

Permite activar el avisador de velocidad y cambiar el ajuste del avisador de velocidad.

Pulse la rueda de selección derecha para mostrar la pantalla de configuración, gírela y el ajuste del avisador de velocidad cambiará de la siguiente forma:

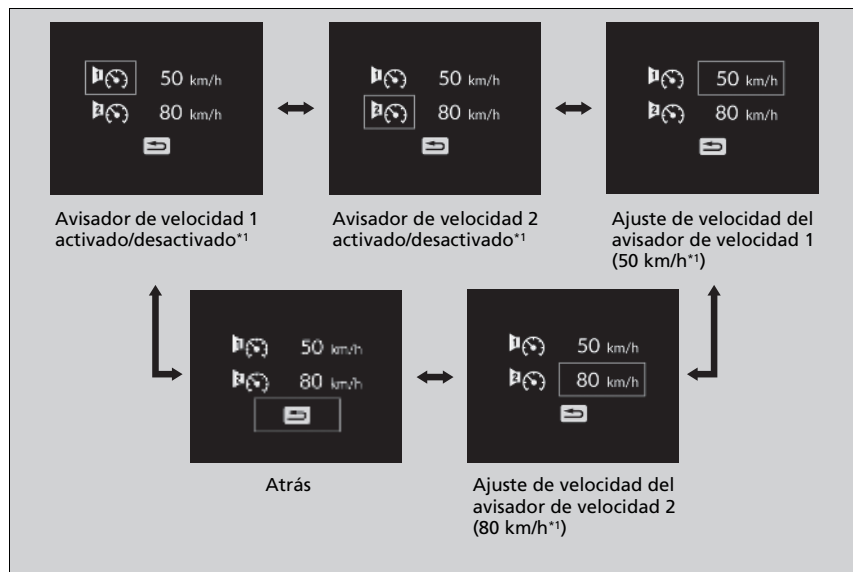

\*1: Configuración inicial

## ■ Monitor de atención del conductor

El monitor de atención del conductor analiza las acciones sobre el volante para determinar si el vehículo se está conduciendo de manera coherente o por una persona somnolienta o distraída. Si determina que el vehículo se está conduciendo de esta forma, mostrará el nivel de atención del conductor en la interfaz de información del conductor.

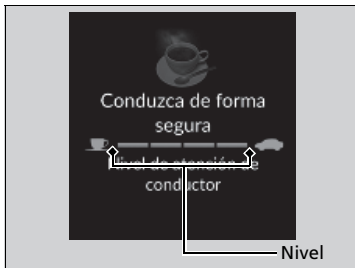
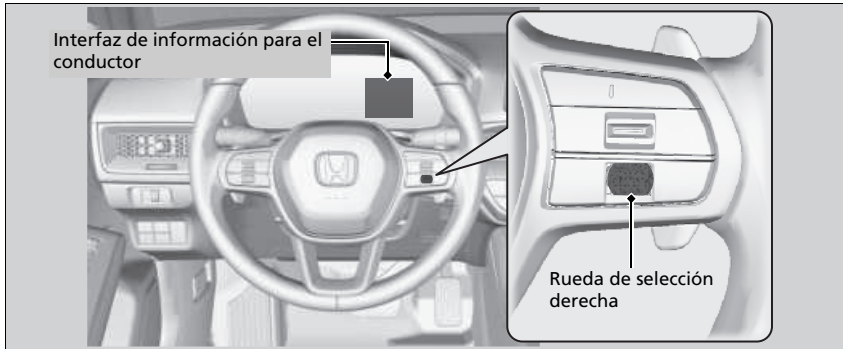

Al seleccionar Monitor de atención del conductor en la interfaz de información del conductor, se iluminan las barras en blanco para indicar el grado de atención del conductor.

➤ **Cambio de la pantalla P. 172**

## ☒ Monitor de atención del conductor

El monitor de atención del conductor no puede detectar siempre si el conductor está cansado o distraído. Independientemente de la información del sistema, si se siente cansado, deténgase en un lugar seguro y descanse tanto tiempo como sea necesario.

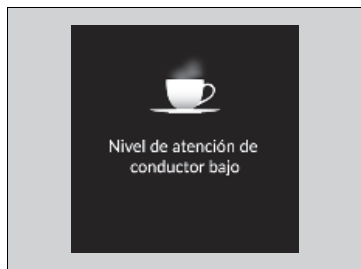

Si se encienden dos barras, aparece el mensaje  
**Nivel de atención de conductor bajo.**

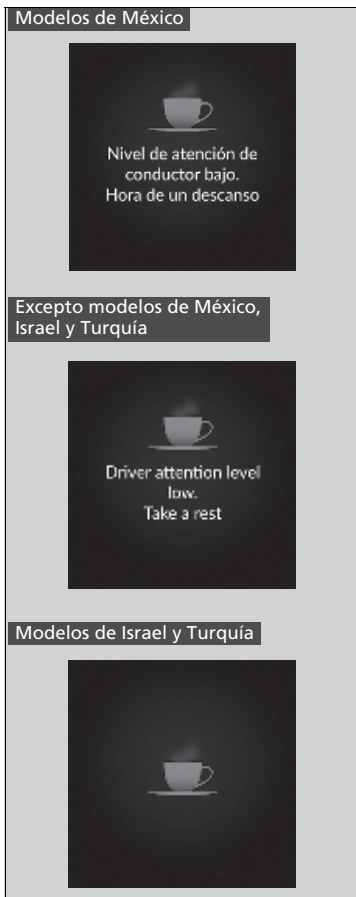

Si el número de barras disminuye a una, sonará un pitido, el volante vibrará y la taza de café se mostrará de color ámbar para avisar al conductor de que necesita descansar ya que su nivel de atención es muy bajo.

Si la taza de café se enciende de color ámbar, deténgase en un lugar seguro y descance el tiempo necesario.

La advertencia de taza de café ámbar desaparecerá cuando se gire la rueda de selección derecha o cuando el sistema determine que el conductor conduce con normalidad.

Si el conductor no descansa y el monitor sigue detectando que está muy cansado, la taza de café se encenderá de nuevo de color ámbar tras 15 minutos aproximadamente, se emitirá un pitido y el volante vibrará.

La advertencia no aparece si el tiempo del viaje es de 30 minutos o menos.

■ **El monitor de atención del conductor se restablece cuando:**

- El motor se apaga.
- El conductor se desabrocha el cinturón de seguridad y abre la puerta con el vehículo detenido.

■ **Para que el monitor de atención al conductor funcione:**

- El vehículo debe circular a una velocidad superior a 40 km/h.
- El indicador del sistema dirección asistida eléctrica (EPS) debe estar apagado.

■ **Dependiendo de las condiciones de conducción u otros factores, es posible que el monitor de atención del conductor no funcione en las siguientes circunstancias:**

- La función de asistencia a la dirección del sistema de asistencia para mantener el carril (LKAS) está activa.
  - ☒ **Sistema de asistencia de permanencia en carril (LKAS)** P. 550
- La carretera está en mal estado, p. ej. si la superficie no está pavimentada o está llena de baches.
- Hay viento.
- El conductor suele conducir el vehículo de forma enérgica, cambiando de carril o acelerando.

■ **Personalización**

Puede cambiar la configuración del monitor de atención del conductor. Seleccione **Alerta audible y táctil**, **Alerta táctil**<sup>\*1</sup>/**Tactile alert only**<sup>\*2</sup> u **Apagado**.

☒ **Funciones personalizadas** P. 392

☒ **Para que el monitor de atención al conductor funcione:**

Las barras de la interfaz de información al conductor permanecen atenuadas a menos que el monitor de atención del conductor esté en funcionamiento.

\*1 : Modelos de México

\*2 : Excepto modelos de México

## ■ Cinturones de seguridad

Aparece en determinadas condiciones cuando se abrochan o desabrochan los cinturones de seguridad.

🔍 **Recordatorio del cinturón de seguridad** P. 44

## ■ Mantenimiento

Muestra el sistema de control del aceite.

🔍 **Sistema de monitor de aceite\*** P. 619

## ■ Apoyo de seguridad

Indica el estado del sistema de mitigación de salida de carretera y CMBS, como encendido, apagado o fallo, mediante el color y los mensajes.

Los siguientes colores indican el estado de los sistemas mencionados anteriormente:

- Verde: El sistema está encendido.
- Gris: El sistema está apagado.
- Ámbar: Hay un problema en el sistema.



## ►► Apoyo de seguridad

Si un indicador ámbar señala a algún sistema, acuda a un distribuidor de inmediato para que revisen su vehículo.

Encienda y apague todos los sistemas, primero pulse la rueda de selección derecha para cambiar entre las pantallas. Desde la siguiente pantalla puede seleccionar qué sistema va a encender o apagar.

► **Activación y desactivación del sistema de mitigación de salida de carretera** P. 577

► **Activación y desactivación del CMBS** P. 520

También puede confirmar el estado de cada función con el color del indicador de apoyo de seguridad.

► **Indicador de apoyo de seguridad (ámbar)\***  
P. 121

► **Indicador de apoyo de seguridad (verde/gris)\*** P. 122



## ■ Advertencias

Puede comprobar si hay algún mensaje de advertencia activo.

### ■ Mensajes de advertencia e información de la interfaz de información para el conductor P. 123

## ■ Unids. velocidad/distancia \*

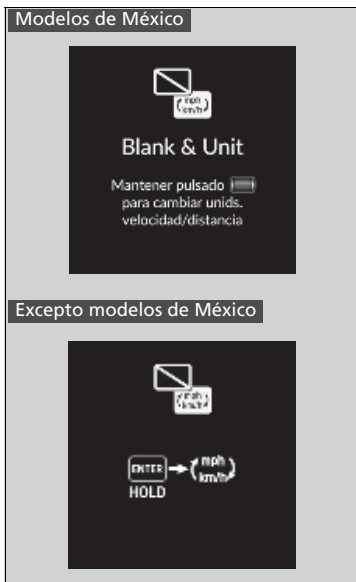

Le permite mostrar otra unidad en la interfaz de información del conductor y programar las mediciones para que las lecturas se visualicen en km y km/h o millas y mph.

Mantenga pulsada la rueda de selección derecha cuando seleccione No hay contenido/Cambio de unidad en la interfaz de información del conductor. Cada vez que lo haga, la unidad cambiará de km y km/h a millas o viceversa. A continuación, aparecerá una pantalla de confirmación durante unos segundos.

## ►► Advertencias

Si hay varias advertencias, puede mover la rueda de selección derecha para ver otras advertencias.

\* No disponible en todos los modelos

## ■ Display Personal

### ■ Organice el contenido en el área derecha

Puede seleccionar qué contenido aparecerá en el área derecha.

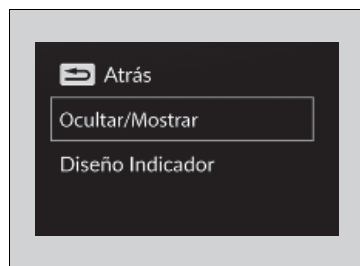

1. Pulse la rueda de selección derecha al seleccionar las **Display Personal** en la interfaz de información del conductor.
2. Gire la rueda de selección derecha para seleccionar **Ocultar/Mostrar** y, a continuación, pulse la rueda de selección derecha.

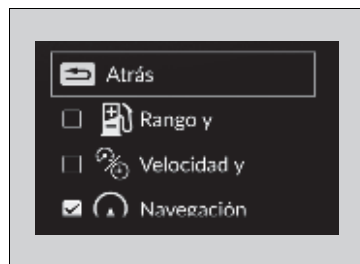

3. Gire la rueda de selección derecha para cambiar entre los contenidos y, a continuación, pulse la rueda de selección derecha para seleccionarlos o descartarlos.

### » Organice el contenido en el área derecha

Los contenidos grises no se pueden eliminar del área derecha.

Al personalizar la configuración, cambie a **[P]**.

## ■ Cambie el diseño de los indicadores

Puede cambiar el diseño de los indicadores a un círculo o una barra.

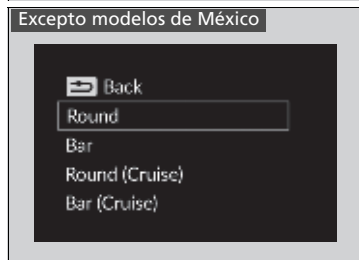
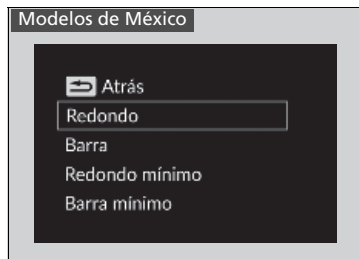
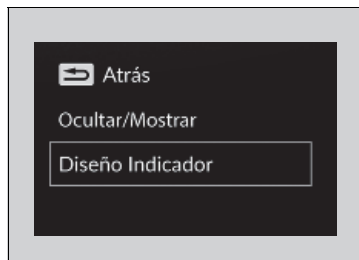

1. Pulse la rueda de selección derecha al seleccionar las **Display Personal** en la interfaz de información del conductor.
2. Gire la rueda de selección derecha para seleccionar **Diseño Indicador** y, a continuación, pulse la rueda de selección derecha.
3. Gire la rueda de selección derecha para seleccionar los ajustes que desee y, a continuación, pulse la rueda de selección derecha.

## ☒ Cambie el diseño de los indicadores

Al usar el diseño del indicador **Redondo mínimo<sup>\*1</sup>/Round (Cruise)<sup>\*2</sup>** o **Barra mínimo<sup>\*1</sup>/Bar (Cruise)<sup>\*2</sup>**, se usa una pantalla simplificada cuando el ACC con seguimiento de baja velocidad está activado.

\*1: Modelos de México

\*2: Excepto modelos de México



# Controles

En este capítulo se explica cómo manejar los diversos controles necesarios para la conducción.

<b>Reloj</b> .....	192
<b>Bloqueo y desbloqueo de las puertas</b>	
Llave .....	194
Potencia baja de la señal del control a distancia de acceso sin llave.....	196
Bloqueo/desbloqueo de puertas desde el exterior .....	197
Bloqueo/desbloqueo de puertas desde el interior .....	206
Bloqueo de seguridad para niños .....	209
Bloqueo/desbloqueo automático* .....	210
<b>Apertura y cierre del maletero</b> .....	211
<b>Sistema de seguridad</b>	
Sistema inmovilizador.....	214

Alarma del sistema de seguridad.....	215
<b>Elevalunas</b> .....	218
<b>Techo solar*</b> .....	221
<b>Funcionamiento de los botones alrededor del volante</b>	
Botón ENGINE START/STOP.....	222
Intermitentes .....	225
Interruptores de luces .....	226
Luces antiniebla delanteras* y traseras* ...	230
Luces de conducción de día.....	232
Regulador de los faros* .....	233
Luces de carretera automáticas* .....	234
Limpia/lavaparabrisas .....	237

Botón de los retrovisores de puertas térmicos/desempañador trasero*.....	239
<b>Modelos con medidor tipo A</b>	
Control de brillo .....	240
<b>Modelos con medidor tipo B</b>	
Control de brillo .....	241
Ajuste del volante.....	242
<b>Retrovisores</b> .....	243
<b>Asientos</b> .....	245
<b>Elementos auxiliares interiores</b> .....	254
<b>Sistema de aire acondicionado</b>	
Uso del aire acondicionado automático .....	268
Sensores de aire acondicionado automático...273	

\* No disponible en todos los modelos

## Ajuste del reloj

Puede ajustar la hora que aparece en la pantalla del reloj con el modo de alimentación en CONTACTO.

### Ajuste de la hora

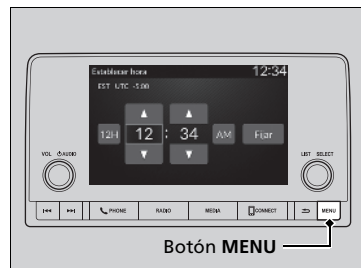

#### Modelos con sistema de audio con pantalla en color

1. Pulse el botón **MENU**.
2. Seleccione **Configuración del reloj**.
3. Seleccione **Tiempo automático** y, a continuación, **Apagada**.
4. Seleccione **Establecer hora**.
5. Seleccione **12H(12H)/24H(24H)** para cambiar al reloj de 12 o 24 horas.
6. Seleccione ▲ o ▼.
7. Seleccione **Fijar** para ajustar la hora.

#### » Ajuste del reloj

El reloj se actualiza automáticamente a través del sistema de audio.

#### Modelos con sistema de audio con pantalla en color

Puede también seleccionar y acceder con el control **LIST / SELECT** (Lista / Selector) en lugar del panel táctil.

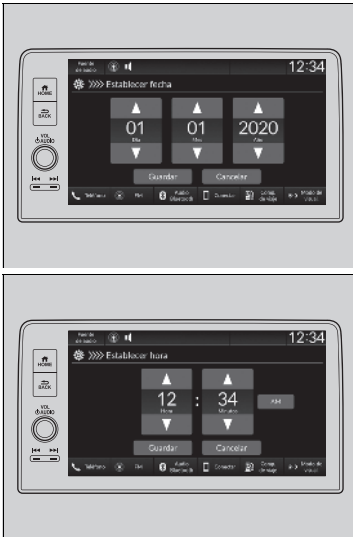

**Modelos con sistema de audio con pantalla**

1. Pulse el botón **HOME**.
2. Seleccione **Configuración general**.
3. Seleccione **Sistema**.
4. Seleccione **Fecha y hora**.
5. Seleccione **Establecer fecha y hora**.
6. Seleccione **Fecha y hora automáticas** y, a continuación, **Apagada**.

**Para ajustar la fecha:**

7. Seleccione **Establecer fecha**.
8. Seleccione **▲** o **▼**.
9. Seleccione **Guardar** para ajustar la fecha.

**Para ajustar la hora:**

7. Seleccione **Establecer hora**.
8. Seleccione **▲** o **▼**.
9. Seleccione **Guardar** para ajustar la hora.

►► Ajuste del reloj

**Modelos con sistema de audio con pantalla**

También puede ajustar el reloj si toca el reloj que se muestra en el encabezado de la pantalla del sistema de audio/información, **Reloj** en la pantalla de inicio o **Todas apl.**

1. Toque el reloj en la pantalla.  
Aparece la pantalla del reloj con el tipo de esfera.
2. Seleccione **Ajustes**.
3. Seleccione **Fecha y hora**.
4. Seleccione **Establecer fecha y hora**.
5. Seleccione **Fecha y hora automáticas** y, a continuación, **Apagada**.
6. Seleccione **Establecer fecha** o **Establecer hora**.
7. Ajuste la fecha, las horas y los minutos mediante **▲** o **▼**.
8. Seleccione **Guardar** para ajustar la fecha o la hora.

Puede personalizar la pantalla del reloj para mostrar el reloj de 12 horas o de 24 horas.

► **Funciones personalizadas** P. 392

Puede personalizar el formato de la fecha como **MM/DD/AAAA**, **DD/MM/AAAA** o **AAAA/MM/DD**.

► **Funciones personalizadas** P. 392

## Llave

Este vehículo se entrega con las llaves siguientes:

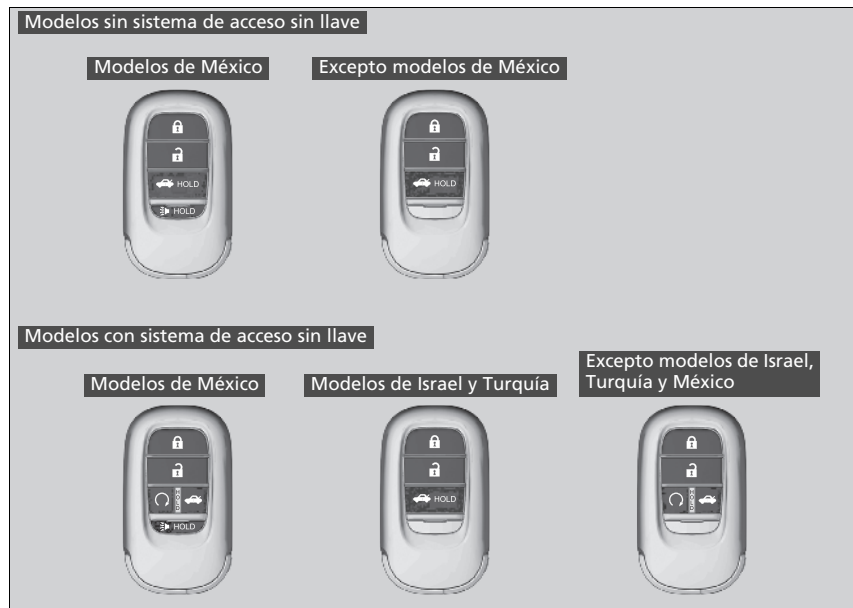

Use las llaves para arrancar y parar el motor, y para bloquear y desbloquear las puertas y la tapa del depósito de combustible.

### » Llave

Todas las llaves tienen un sistema inmovilizador. El sistema inmovilizador ayuda a evitar el robo del vehículo.

➤ **Sistema inmovilizador** P. 214

Siga el siguiente consejo para evitar dañar las llaves:

- No deje las llaves expuestas a la luz solar directa o en lugares a temperatura elevada o con un elevado nivel de humedad.
- Evite que las llaves se caigan o depositar objetos pesados sobre ellas.
- Mantenga las llaves apartadas de líquidos, polvo y arena.
- No abra las llaves excepto para sustituir la pila.

Si los circuitos de las llaves resultan dañados, puede ocurrir que el motor no arranque y que el control a distancia no funcione.

Si las llaves no funcionan correctamente, llévalas a un distribuidor para que las revisen.

### » Modelos con sistema de arranque del motor remoto

Puede arrancar el motor de forma remota mediante el arranque del motor con control a distancia.

➤ **Arranque remoto del motor\*** P. 470



## ■ Llave integrada

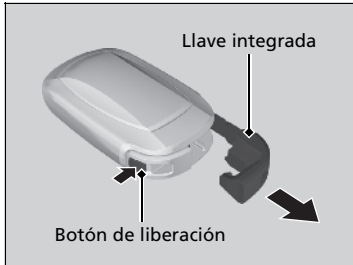

Se puede utilizar la llave integrada para desbloquear las puertas cuando la pila del control a distancia de acceso sin llave se está agotando y la función de desbloqueo eléctrica de las puertas está deshabilitada.

Para retirar la llave integrada, empuje el botón de liberación y tire de la llave hacia afuera. Para volver a instalar la llave integrada, empújela en el control a distancia de acceso sin llave hasta oír un clic.

## ■ Etiqueta con el número de llave

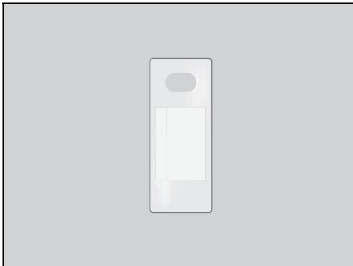

Contiene un número que es necesario para adquirir una llave de repuesto.

## ▣ Etiqueta con el número de llave

Guarde la etiqueta con el número de llave por separado en un lugar seguro fuera del vehículo. Si desea adquirir una llave adicional, póngase en contacto con un distribuidor.

Si perdiera la llave y no pudiera arrancar el motor, póngase en contacto con un distribuidor.

## Potencia baja de la señal del control a distancia de acceso sin llave

El vehículo transmite ondas de radio para localizar el control a distancia de acceso sin llave al bloquear/desbloquear las puertas\* y la tapa del depósito de combustible\*, abrir el maletero o arrancar el motor.

En los siguientes casos, el bloqueo/desbloqueo\* de las puertas, la apertura del maletero o el arranque del motor pueden verse inhibidos o su funcionamiento puede ser inestable:

- Algún equipo cercano está transmitiendo ondas de radio potentes.
- Lleva el control a distancia de acceso sin llave junto con equipos de telecomunicaciones como ordenadores portátiles, teléfonos móviles o dispositivos inalámbricos.
- Un objeto metálico toca o cubre el control a distancia de acceso sin llave.

### »Potencia baja de la señal del control a distancia de acceso sin llave

La comunicación entre el control a distancia de acceso sin llave y el vehículo consume la pila del control.

La duración de la pila es de unos dos años, aunque varía según la regularidad de uso.

La pila se consume siempre que el control a distancia sin llave recibe ondas de radio potentes. Evite colocarlo cerca de aparatos eléctricos como televisores y ordenadores personales.

#### Excepto modelos de México

Es posible reducir el consumo de la pila apagando la recepción de ondas de radio. Si mantiene pulsados los botones de bloqueo y desbloqueo a la vez durante unos 3 segundos, el LED parpadeará dos veces y la recepción de ondas de radio se desactivará.

Si pulsa un botón del control a distancia de acceso sin llave una vez, volverá a recibir de nuevo ondas de radio.

## Bloqueo/desbloqueo de puertas desde el exterior

### ■ Uso del sistema de acceso sin llave\*

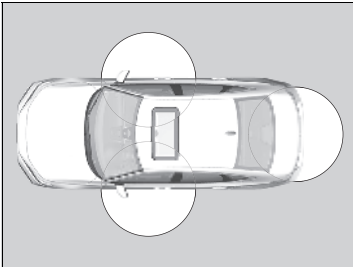

Cuando lleva consigo el control a distancia de acceso sin llave, puede bloquear/desbloquear las puertas, la tapa del depósito de combustible y abrir el maletero.

Puede bloquear/desbloquear las puertas y la tapa del depósito de combustible dentro de un radio de unos 80 cm de la manija exterior de la puerta. Puede abrir el maletero dentro de un radio de unos 80 cm desde el botón de apertura del maletero.

### ■ Bloqueo de las puertas y el maletero

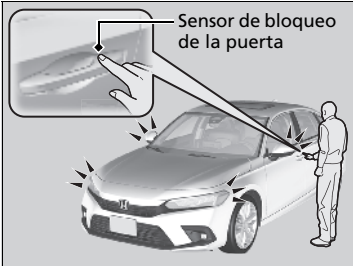

Pulse el botón de bloqueo de puertas situado en la puerta delantera.

- Todas las puertas y el maletero se bloquean, y el sistema de seguridad se activa.

#### Excepto modelos de Israel y Turquía

- Algunas luces exteriores parpadean una vez y el aviso acústico suena una vez.

#### Modelos de Israel y Turquía

- Algunas luces exteriores parpadean tres veces.

### ☒ Bloqueo/desbloqueo de puertas desde el exterior

Si el interruptor de la luz interior está en la posición de activación por la posición de las puertas, la luz interior se enciende cuando se desbloquean las puertas.

No se abre ninguna puerta: La luz se apaga transcurridos 30 segundos.

Las puertas se bloquean de nuevo: Las luces se apagan inmediatamente.

► **Luces interiores** P. 254

### ☒ Uso del sistema de acceso sin llave\*

Si no abre alguna puerta antes de que transcurran 30 segundos desde el desbloqueo del vehículo con el sistema de acceso sin llave, las puertas y el maletero se bloquearán de nuevo automáticamente.

Solo puede bloquear o desbloquear las puertas mediante el sistema de acceso sin llave cuando el modo de alimentación está en la posición VEHÍCULO APAGADO.

\* No disponible en todos los modelos

## ■ Desbloqueo de las puertas y el maletero

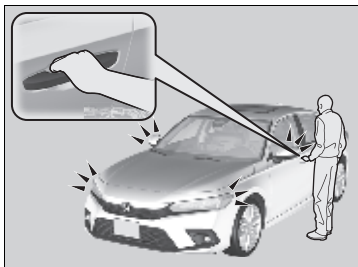

### Modelos de Latinoamérica

Agarre la manija de la puerta del conductor:

- La puerta del conductor y el depósito de combustible se desbloquean.
- Algunas luces exteriores parpadean dos veces y el aviso acústico suena dos veces.

Agarre la manija de la puerta del acompañante:

- Todas las puertas y el maletero se desbloquean.
- Algunas luces exteriores parpadean dos veces y el aviso acústico suena dos veces.

### Excepto modelos de Latinoamérica

Agarre la manija de la puerta delantera:

- Todas las puertas y la tapa del depósito de combustible se desbloquean.

### Excepto modelos de Israel y Turquía

- Algunas luces exteriores parpadean dos veces y el aviso acústico suena dos veces.

### Modelos de Israel y Turquía

- Algunas luces exteriores parpadean una vez.

## ►► Uso del sistema de acceso sin llave\*

- No deje el control a distancia de acceso sin llave en el vehículo al salir. Llévelo consigo.
- Aunque no lleve encima el control a distancia de acceso sin llave, puede bloquear/desbloquear las puertas si una persona que lo lleva se encuentra dentro de la zona de cobertura.
- Es posible que la puerta se desbloquee si la manija de la puerta está mojada debido a una lluvia intensa o al lavado del auto, cuando el control a distancia de acceso sin llave se encuentra dentro del alcance.
- Si sujeta la manija de una de las puertas delanteras o toca el sensor de bloqueo de una de las puertas con guantes puestos, es posible que el sensor de la puerta tarde en reaccionar o que no responda para desbloquear o bloquear las puertas.
- Tras bloquear la puerta, dispone de un máximo de 2 segundos durante los cuales puede tirar de la manija de la puerta para confirmar que la puerta está bloqueada. Si tiene que desbloquear la puerta inmediatamente tras bloquearla, espere como mínimo dos segundos antes de tirar de la manija, de lo contrario la puerta no se desbloqueará.
- Es posible que la puerta no se abra si tira de ella inmediatamente después de sujetar la manija de la puerta. Vuelva a sujetar la manija y verifique que la puerta está desbloqueada antes de tirar de ella.
- Incluso dentro de un radio de 80 cm, es posible no pueda bloquear/desbloquear las puertas con el control a distancia de acceso sin llave si se encuentra por encima o por debajo de la manija exterior.
- Es posible que el control a distancia de acceso sin llave no funcione si está demasiado cerca de la puerta y del cristal de la puerta.

La configuración del parpadeo, el aviso acústico\* y modo de desbloqueo de las puertas\* se puede personalizar.

► Ajustes\* P. 156

► Funciones personalizadas P. 392



Pulse el botón de apertura del maletero:

- El maletero se desbloquea y se abre.

**Excepto modelos de Israel y Turquía**

- Algunas luces exteriores parpadean dos veces y el aviso acústico suena una vez.

**Modelos de Israel y Turquía**

- Algunas luces exteriores parpadean una vez.

➤ **Uso del botón de apertura del maletero\***

P. 212

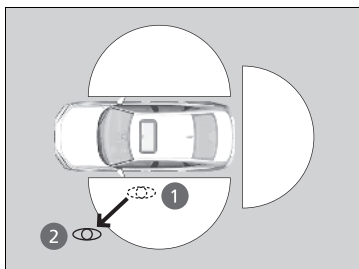
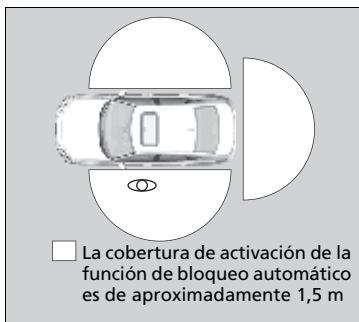

### ■ Bloqueo de las puertas (bloqueo automático al alejarse)\*

Si se aleja del vehículo con todas las puertas cerradas mientras lleva consigo el control a distancia sin llave, las puertas se bloquearán automáticamente.

La función de bloqueo automático se activa cuando todas las puertas están cerradas y el control a distancia de acceso sin llave está a menos de aproximadamente 1,5 m de la manija exterior de la puerta o del botón de apertura del maletero. Salga del vehículo llevando encima el control a distancia de acceso sin llave y cierre las puertas.

1. Mientras que está a menos de aproximadamente 1,5 m del vehículo.
  - Suena el aviso acústico y se activa la función de bloqueo automático.
2. Lleve el control a distancia de acceso sin llave más lejos de la distancia de 1,5 m del vehículo y permanezca fuera de este alcance durante al menos 2 segundos.
  - Algunas luces exteriores parpadean, suena el aviso acústico y todas las puertas y el maletero se bloquean.

### ►► Bloqueo de las puertas (bloqueo automático al alejarse)\*

La función de bloqueo automático viene desactivada de fábrica de forma predeterminada. La función de bloqueo automático se puede activar mediante la pantalla de audio/información.

Al configurar como activada la función de bloqueo automático mediante la pantalla del sistema de audio/información o la interfaz de información para el conductor, solo el control a distancia que se usó para desbloquear la puerta del conductor antes del cambio de configuración puede activar el bloqueo automático.

► **Ajustes\*** P. 156

► **Funciones personalizadas** P. 392

Una vez activada la función de bloqueo automático, si permanece dentro de la cobertura de funcionamiento de bloqueo/desbloqueo, el indicador del control a distancia de acceso sin llave continuará parpadeando hasta que las puertas queden bloqueadas.

Si permanece junto al vehículo dentro de la cobertura de funcionamiento, las puertas se bloquearán automáticamente aproximadamente 30 segundos después de que suene el aviso acústico de activación de la función de bloqueo automático.

Cuando abra una puerta después de que suene el aviso acústico de activación de la función de bloqueo automático, la función de bloqueo automático se cancelará.

En las siguientes circunstancias, la función de bloqueo automático no se activa:

- El control de acceso sin llave está dentro del vehículo.
  - No sonará el aviso acústico.
- El control de acceso sin llave está fuera del área de cobertura antes de que se cierren todas las puertas.
  - Sonará el aviso acústico.

Para desactivar temporalmente la función:

1. Pase la modalidad de alimentación a APAGADO.
2. Abra la puerta del conductor.
3. Utilizando el interruptor de bloqueo principal de las puertas, accione el bloqueo como se indica a continuación:  
Bloquear → Desbloquear → Bloquear → Desbloquear.  
► Suena el aviso acústico y la función queda desactivada.

Para restaurar la función:

- Fije el modo de alimentación en CONTACTO.
- Bloquee el vehículo sin usar la función de bloqueo automático.
- Con el control a distancia de acceso sin llave encima, salga de la cobertura de funcionamiento del bloqueo automático.
- Abra cualquier puerta.

#### ►► Bloqueo de las puertas (bloqueo automático al alejarse)\*

La función de bloqueo automático no funciona cuando se cumple alguna de las condiciones siguientes.

- El control de acceso sin llave está dentro del vehículo.
- Una puerta o el cofre no están cerrados.
- La modalidad de alimentación está en una modalidad distinta de APAGADO.
- El control a distancia de acceso sin llave no se encuentra en un radio aproximado de 1,5 m del vehículo cuando usted sale del vehículo y cierra las puertas.

#### **Aviso acústico de parada de la función de bloqueo automático**

Una vez que la función de bloqueo automático se ha activado, el aviso acústico de parada de la función de bloqueo automático suena durante aproximadamente dos segundos en los casos siguientes.

- El control de acceso sin llave se introduce en el vehículo por una ventanilla.
- Usted se encuentra demasiado cerca del vehículo.
- El control de acceso sin llave está dentro del maletero.

Si suena el aviso acústico de advertencia, compruebe que lleva encima el control de acceso sin llave. A continuación, abra/cierre una puerta y confirme que el aviso acústico de activación del bloqueo automático suena una vez.

## ■ Uso del control a distancia

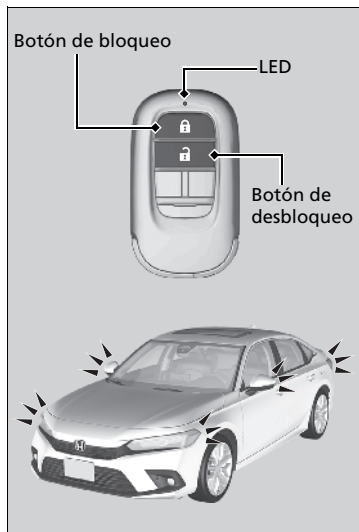

### ■ Bloqueo de las puertas

**Excepto modelos de Israel y Turquía**

Pulse el botón de bloqueo.

#### Una vez:

- Parpadean algunas luces exteriores, se bloquean todas las puertas y la tapa del depósito de combustible, y se activa el sistema de seguridad.

#### Dos veces (en los cinco segundos siguientes a la primera pulsación):

- Parpadean algunas luces exteriores, suena el aviso acústico y verifica que el sistema de seguridad está activado.

**Modelos de Israel y Turquía**

Pulse el botón de bloqueo.

- Algunas luces exteriores parpadean tres veces, se bloquean todas las puertas y la tapa del depósito de combustible, y se activa el sistema de seguridad.

## ►► Uso del control a distancia

Si abre la puerta antes de que transcurran 30 segundos de haber desbloqueado el vehículo con el control a distancia, las puertas se bloquearán de nuevo automáticamente.

Solo puede bloquear o desbloquear las puertas mediante el control a distancia cuando el modo de alimentación está en la posición VEHÍCULO APAGADO.

El control a distancia utiliza señales de baja potencia, de modo que su funcionamiento puede variar dependiendo del entorno.

El control a distancia no puede bloquear el vehículo con una puerta abierta.

Si varía la distancia a la que funciona el control a distancia, es probable que la pila tenga poca carga. Si el LED no se enciende al pulsar el botón, la pila está agotada.

- **Sustitución de la pila del control a distancia**  
P. 668

**Modelos de Latinoamérica**

Puede personalizar el ajuste del modo de desbloqueo de las puertas.

- **Ajustes\*** P. 156
- **Funciones personalizadas** P. 392



## ■ Desbloqueo de las puertas

### Modelos de Latinoamérica

Pulse el botón de desbloqueo.

#### Una vez:

- ▶ Algunas luces exteriores parpadean dos veces y la puerta del conductor y la tapa del depósito de combustible se desbloquean.

#### Dos veces:

- ▶ Se desbloquean las demás puertas.

### Excepto modelos de Latinoamérica

Pulse el botón de desbloqueo.

### Excepto modelos de Israel y Turquía

- ▶ Algunas luces exteriores parpadean dos veces y todas las puertas y la tapa del depósito de combustible se desbloquean.

### Modelos de Israel y Turquía

- ▶ Algunas luces exteriores parpadean una vez y se desbloquean todas las puertas y la tapa del depósito de combustible.

## ■ Desbloqueo de las puertas con una llave

Si el botón de desbloqueo del control a distancia de acceso sin llave no funciona, utilice la llave integrada en su defecto. El orificio para la llave está detrás de la manija de la puerta.



Inserte la llave integrada en el cilindro de la llave situado debajo de la manija y gírela.

## »» Desbloqueo de las puertas con una llave

### Modelos de Chile, Costa Rica, México y Perú

Al desbloquear, la puerta del conductor se desbloquea en primer lugar. Gire la llave una segunda vez en pocos segundos para desbloquear el resto de las puertas.

### Modelos de Latinoamérica, excepto modelos de Chile, Costa Rica, México y Perú

Al desbloquear, la puerta del conductor se desbloquea en primer lugar. Al girar la llave una segunda vez en pocos segundos no se desbloquean el resto de las puertas.

### Excepto modelos de Latinoamérica

Al desbloquear la puerta del conductor con la llave, todas las demás puertas se desbloquean al mismo tiempo.

### Modelos de Latinoamérica

Puede personalizar el ajuste del modo de desbloqueo de las puertas.

» **Ajustes** \* P. 156

» **Funciones personalizadas** P. 392

Si el botón de bloqueo del control a distancia de acceso sin llave no funciona, realice lo siguiente.

» **Bloqueo de una puerta sin llave** P. 205

## ■ Bloqueo de una puerta sin llave

Si no tiene la llave con usted, o si por algún motivo no puede bloquear una puerta con la llave, puede bloquearla sin ella.

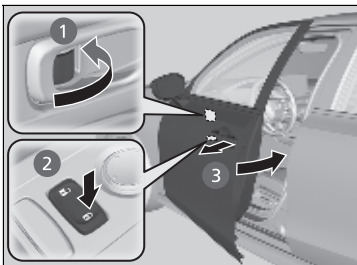

### ■ Bloqueo de la puerta del conductor

Empuje la lengüeta de bloqueo hacia delante ❶ o empuje el interruptor de bloqueo centralizado de puertas en la dirección de bloqueo ❷ y después mantenga estirada la manija exterior de la puerta ❸. Cierre la puerta y suelte la manija.

### ■ Bloqueo de la puerta del acompañante

Empuje la lengüeta de bloqueo hacia delante y cierre la puerta.

### ■ Sistema de prevención de bloqueo involuntario

Las puertas no se pueden bloquear cuando el control a distancia de acceso sin llave se encuentra en el interior del vehículo.

## ⌘ Bloqueo de una puerta sin llave

Cuando cierre la puerta del conductor, el resto de puertas y la tapa del depósito de combustible se bloquearán al mismo tiempo.

Antes de bloquear una puerta, asegúrese de que la llave no se ha quedado dentro del vehículo.

## Bloqueo/desbloqueo de puertas desde el interior

### ■ Con la lengüeta de bloqueo

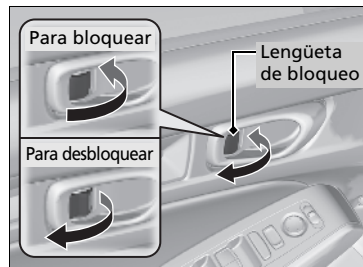

#### ■ Bloqueo de una puerta

Pulse la lengüeta de bloqueo hacia delante.

#### ■ Desbloqueo de una puerta

Tire de la lengüeta de bloqueo hacia atrás.

### » Con la lengüeta de bloqueo

#### Modelos de Latinoamérica

Al bloquear la puerta del conductor con la lengüeta de bloqueo, todas las demás puertas se bloquean al mismo tiempo.

Al desbloquear la puerta del conductor con la lengüeta de bloqueo, solamente se desbloquea la puerta del conductor.

#### Excepto modelos de Latinoamérica

Al bloquear/desbloquear la puerta del conductor con la lengüeta de bloqueo, todas las puertas se bloquean/desbloquean al mismo tiempo.

## ■ Desbloqueo utilizando la manija interior de la puerta delantera

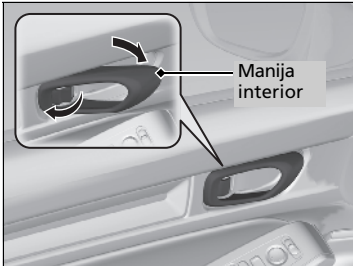

Tire de la manija interior de la puerta delantera.

- La puerta se desbloquea y se abre en un único movimiento.

### Modelos de México

El desbloqueo y la apertura de la puerta del conductor desde la manija interior desbloquean las demás puertas.

Para evitar que se desbloqueen todas las puertas, utilice la lengüeta de bloqueo de la puerta del conductor para desbloquear y, a continuación, vuelva a bloquear antes de abrir la puerta.

- Este ajuste funciona solo una vez.

Si no desea que todas las puertas se desbloqueen al mismo tiempo, personalice la configuración de **Desbloqueo de puertas automático**<sup>\*1</sup>/**Desbloqueo de puertas automático**<sup>\*2</sup> en **Apagado** desde la información para el conductor o la pantalla del sistema de audio/información.

➤ **Ajustes**\* P. 156

➤ **Funciones personalizadas** P. 392

\*1: Modelos con sistema de audio con pantalla en color

\*2: Modelos con sistema de audio con pantalla

\* No disponible en todos los modelos

## ⌘ Desbloqueo utilizando la manija interior de la puerta delantera

Las manijas interiores de las puertas delanteras están diseñadas para que los ocupantes de los asientos delanteros abran la puerta con un solo movimiento. Sin embargo, esta característica requiere que los ocupantes de los asientos delanteros nunca tiren de la manija interior de la puerta con el vehículo en movimiento.

Los niños siempre deberán viajar en los asientos traseros, donde se dispone de bloqueos de seguridad para niños en las puertas.

➤ **Bloqueo de seguridad para niños** P. 209

### ■ Con el interruptor de bloqueo principal de las puertas

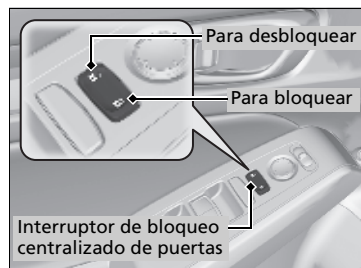

Pulse el interruptor de bloqueo principal de las puertas hacia dentro como se muestra para bloquear o desbloquear todas las puertas y la tapa del depósito de combustible.

### ☒ Con el interruptor de bloqueo principal de las puertas

Si bloquea o desbloquea con el interruptor de bloqueo principal en cualquiera de las puertas delanteras, el resto de puertas y la tapa del depósito de combustible de combustible se bloquearán/desbloquearán al mismo tiempo.

## Bloqueo de seguridad para niños

El bloqueo de seguridad para niños evita que las puertas traseras se puedan abrir desde el interior independientemente de la posición de la lengüeta de bloqueo.

### ■ Ajuste del bloqueo de seguridad para niños

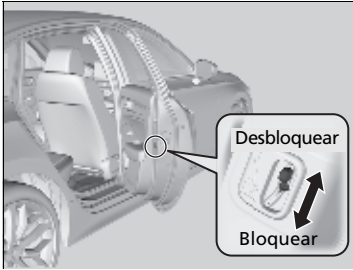

Desplace la palanca de la puerta trasera a la posición de bloqueo y cierre la puerta.

### ■ Al abrir la puerta

Utilice la manija exterior de la puerta para abrir.

### ☒ Bloqueo de seguridad para niños

Para abrir la puerta desde el interior cuando el bloqueo de seguridad para niños está activado, coloque la lengüeta de bloqueo en la posición de desbloqueo, baje la ventanilla trasera, saque la mano por la ventana y tire de la manija exterior.

## Bloqueo/desbloqueo automático\*

El vehículo bloquea todas las puertas o desbloquea todas las puertas/la puerta del conductor automáticamente cuando se cumple una determinada condición.

### ■ Bloqueo de puertas automático

#### ■ Modo de bloqueo de la conducción

Todas las puertas se bloquean cuando la velocidad del vehículo alcanza unos 15 km/h.

### ■ Desbloqueo de puertas automático

Modelos de México

#### ■ Modalidad de apertura de la puerta del conductor

Todas las puertas se desbloquean al abrir la puerta del conductor.

Excepto modelos de México

#### ■ Modo de desbloqueo de estacionamiento

La puerta del conductor se desbloquea cuando se mueve la palanca de cambios a la posición

**P** con el pedal de freno pisado.

Los ajustes se pueden cambiar para desbloquear todas las puertas.

### » Bloqueo/desbloqueo automático\*

Puede desactivarlo o cambiar a otro ajuste de cierre/apertura automático mediante la interfaz de información del conductor o la pantalla del sistema de audio/información.

» **Ajustes\*** P. 156

» **Funciones personalizadas** P. 392



## Precauciones para abrir/cerrar el maletero

Modelos sin apertura automática de la tapa del maletero

### ■ Apertura del maletero

Apertura completa del maletero.

- ▶ Si no se abre del todo, la tapa del maletero puede empezar a cerrarse por su propio peso.

Todos los modelos

### ■ Cierre del maletero

Mantenga la tapa del maletero cerrada durante la conducción para:

- ▶ Evitar posibles daños.
- ▶ Impedir la entrada de gases de escape al interior del vehículo.

☒ **Gases de escape y sus riesgos** P. 100

## Uso del dispositivo de apertura del maletero

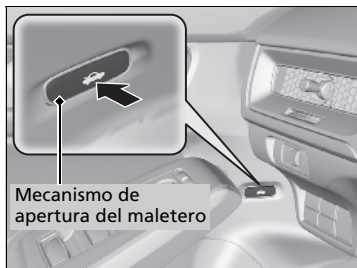

Mantenga pulsado el mecanismo de apertura del maletero en la puerta del conductor para desbloquear y abrir el maletero.

☒ **Si no puede abrir el maletero** P. 739

## Uso del botón de apertura del maletero \*

Botón de apertura del maletero

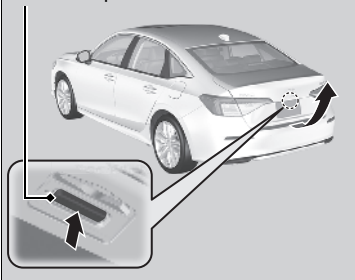

Empuje hacia arriba el botón de apertura en la tapa del maletero después de desbloquear las puertas.

► **Si no puede abrir el maletero** P. 739

Aunque el maletero esté bloqueado, se podrá abrir si lleva consigo el control a distancia de acceso sin llave.

**Excepto modelos de Israel y Turquía**

► Algunas luces exteriores parpadean dos veces y el aviso acústico suena una vez.

**Modelos de Israel y Turquía**

► Algunas luces exteriores parpadean una vez.

## Uso del control a distancia

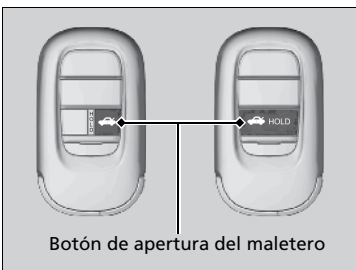

Botón de apertura del maletero

Pulse el botón de apertura del maletero durante aproximadamente un segundo para desbloquear y abrir el maletero.

### ►► Uso del botón de apertura del maletero \*

- Si olvida el control a distancia de acceso sin llave en el interior, sonará el aviso acústico y el maletero no se cerrará.
- Una persona que no lleve encima el control a distancia de acceso sin llave puede desbloquear el maletero si una persona que lo lleva se encuentra dentro del alcance.
- Si suena el aviso acústico después de cerrar el maletero, aleje el control a distancia sin llave del maletero y vuelva a cerrarlo.
- Es posible que el control a distancia de acceso sin llave no funcione si está demasiado cerca del maletero.

### ►► Uso del control a distancia

Si la puerta del conductor está bloqueada, el maletero se bloqueará automáticamente cuando lo cierre. De lo contrario, tendrá que bloquearlo manualmente.

## Apertura de emergencia del maletero\*

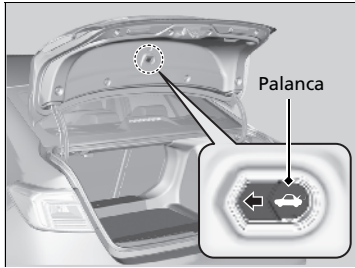

La palanca de apertura del maletero permite abrir el maletero desde el interior para su seguridad.

Desplace la palanca de apertura hacia donde indica la flecha.

### Apertura de emergencia del maletero\*

Es decisión de los padres si los niños deben aprender cómo utilizar esta función.

\* No disponible en todos los modelos

## Sistema inmovilizador

El sistema evita que se pueda arrancar el vehículo con una llave que no haya sido registrada previamente.

Preste atención a lo siguiente al pulsar el botón **ENGINE START/STOP**:

- No acerque objetos que emitan ondas de radio potentes al botón **ENGINE START/STOP**.
- Asegúrese de que la llave no está tapada ni en contacto con objetos metálicos.
- No acerque una llave del sistema inmovilizador de otro vehículo al botón **ENGINE START/STOP**.
- No coloque la llave cerca de los elementos magnéticos. Los dispositivos electrónicos, como televisores y sistemas de audio, emiten campos magnéticos fuertes. Tenga en cuenta que incluso un llavero puede ser magnético.

### » Sistema inmovilizador

#### AVISO

Dejar la llave en el vehículo puede provocar el robo o desplazamiento accidental del vehículo. Lévese siempre la llave al abandonar el vehículo.

No modifique este sistema ni agregue otros dispositivos. De lo contrario puede causar daños al sistema y que no funcione el vehículo.

Si el sistema no reconoce repetidamente la codificación de la llave, póngase en contacto con un distribuidor. Si ha perdido la llave y no puede arrancar el vehículo, póngase en contacto con un distribuidor.

## Alarma del sistema de seguridad

La alarma del sistema de seguridad se activa al abrir por la fuerza el maletero, el cofre o las puertas. La alarma no se activa si se abren el maletero o las puertas con la llave\*, el control a distancia o el sistema de acceso sin llave\*.

### Modelos de México

No obstante, la alarma se activa cuando se abre una puerta con la llave y la transmisión se cambia de **P** o cuando se abre el cofre antes de que el modo de alimentación pase a CONTACTO.

### ■ Cuando se activa la alarma del sistema de seguridad

La bocina suena de forma intermitente y algunas luces exteriores parpadean.

### ■ Para desactivar la alarma del sistema de seguridad

Desbloquee el vehículo usando la llave\*, el control a distancia o el sistema de acceso sin llave\*, o cuando el modo de funcionamiento esté en CONTACTO. Se desactiva el sistema, junto con la bocina y las luces intermitentes.

### ⌘ Alarma del sistema de seguridad

No modifique este sistema ni agregue otros dispositivos. De lo contrario puede causar daños al sistema y que no funcione el vehículo.

### Modelos de México

La alarma del sistema de seguridad continúa durante un máximo de dos minutos hasta que la alarma del sistema de seguridad se desactiva.

### Excepto modelos de México

La alarma del sistema de seguridad continuará durante aproximadamente cinco minutos antes de que la alarma del sistema de seguridad se desactive.

El sistema entrará en diez ciclos de 30 segundos, durante los cuales la alarma sonará y el indicador de emergencia se iluminará.

Dependiendo de las circunstancias, el sistema de seguridad puede continuar funcionando durante más de cinco minutos.

### ■ Ajuste de la alarma del sistema de seguridad

La alarma del sistema de seguridad se activa automáticamente cuando se cumplen las condiciones siguientes:

- La modalidad de alimentación se pasa a VEHÍCULO APAGADO.
- El cofre está cerrado.
- Todas las puertas y el maletero se bloquean con el control a distancia o el sistema de acceso sin llave\*.

### ■ Cuando se ajusta la alarma del sistema de seguridad

El indicador de la alarma del sistema de seguridad del panel de instrumentos parpadea y el intervalo de parpadeo cambia pasados aproximadamente 15 segundos.

### ■ Para cancelar el sistema de alarma de seguridad

La alarma del sistema de seguridad se cancela cuando se desbloquea el vehículo con la llave\*, el control a distancia o el sistema de acceso sin llave\*, o cuando el modo de alimentación se pasa a CONTACTO. Al mismo tiempo se apaga el indicador de alarma del sistema de seguridad.

### » Alarma del sistema de seguridad

No active la alarma del sistema de seguridad con alguna persona en el interior del vehículo o con alguna ventana abierta. El sistema se puede activar accidentalmente en los casos siguientes:

- Desbloqueo de la puerta con la lengüeta de bloqueo.
- Apertura del maletero con el mecanismo de apertura del maletero de la puerta del conductor o el mecanismo de apertura de emergencia del maletero.
- Apertura del cofre con la manija de apertura del cofre.

#### Modelos de México

- Se cambia la transmisión de **P**.

Si la batería se descarga completamente con la alarma del sistema de seguridad activada, se puede activar la alarma al recargar o sustituir la batería.

Si ocurre esto, desactive la alarma del sistema de seguridad desbloqueando una puerta con la llave\*, el control a distancia o el sistema de acceso sin llave\*.

#### Modelos de Israel y Turquía

#### Modelos de Latinoamérica, excepto modelos de Chile, Costa Rica, México y Perú

Si desbloquea una puerta con la llave mientras el sistema de seguridad está activado, la alarma se apagará.

## ■ Modo de pánico \*

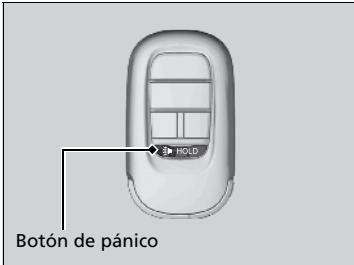

### ■ El botón de pánico del control a distancia

Si pulsa el botón de pánico durante un segundo aproximadamente, ocurrirá lo siguiente durante unos 30 segundos:

- Suena la bocina.
- Algunas luces exteriores parpadean.

### ■ Cancelación del modo de pánico

- Mantenga pulsado un botón del control a distancia.
- Fije el modo de alimentación en CONTACTO.

\* No disponible en todos los modelos

## Apertura y cierre de los elevalunas eléctricos

Los elevalunas eléctricos pueden abrir y cerrar las ventanillas mediante los interruptores de las puertas cuando el modo de alimentación está en CONTACTO.

Los interruptores del lado del conductor se pueden utilizar para abrir y cerrar todas las ventanillas. El botón de bloqueo de los elevalunas eléctricos del lado del conductor debe estar desactivado (indicador apagado) para poder abrir y cerrar las ventanillas desde cualquier otro sitio que no sea el asiento del conductor.

Al pulsar el botón de bloqueo del elevalunas eléctrico, se encenderá el indicador y solamente se podrá accionar la ventanilla del conductor. Accione el botón de bloqueo del elevalunas cuando haya niños en el vehículo.

### Apertura y cierre de las ventanillas con la función de apertura/cierre automáticos

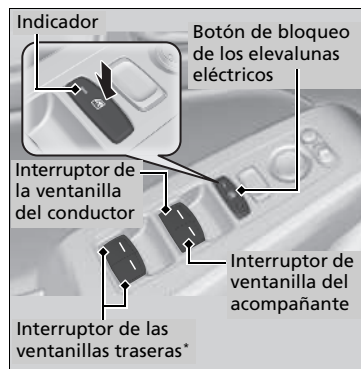

#### Funcionamiento manual

**Para abrir:** Presione ligeramente el interruptor hacia abajo hasta que se alcance la posición que se desee.

**Para cerrar:** Tire ligeramente del interruptor hacia arriba hasta que se alcance la posición que se desee.

#### Funcionamiento automático

**Para abrir:** Presione firmemente el interruptor hacia abajo.

**Para cerrar:** Tire firmemente del interruptor hacia arriba.

La ventanilla se abre o se cierra completamente. Para detener la ventanilla en cualquier momento, presione o tire del interruptor brevemente.

### Apertura y cierre de los elevalunas eléctricos

## ⚠️ ADVERTENCIA

Los elevalunas eléctricos pueden producir lesiones graves si al cerrarse atrapan la mano o los dedos de una persona.

Asegúrese de que los ocupantes están apartados de las ventanillas al cerrarlas.

**ADVERTENCIA:** Llévase siempre consigo la llave de contacto al salir del vehículo con o sin ocupantes dentro.

Los elevalunas eléctricos pueden funcionar hasta 10 minutos después de pasar el modo de alimentación a VEHÍCULO APAGADO.

**Modelos con función de apertura/cierre automático en todas las ventanillas**

Esta función se anula si se cierra la puerta del conductor.

**Otros modelos**

Si se abre cualquiera de las puertas delanteras se cancela esta función.

#### Autorretroceso

Si el elevalunas eléctrico detecta resistencia al cerrar las ventanillas automáticamente, detiene el cierre y acciona la apertura.

La función de autorretroceso de la ventanilla del conductor se desactiva si se tira continuamente del interruptor hacia arriba.

La función de autorretroceso cancela la detección cuando la ventanilla está a punto de cerrarse para asegurarse de que se cierra completamente.



### ■ Apertura/cierre de ventanillas sin la función de apertura/cierre automático\*

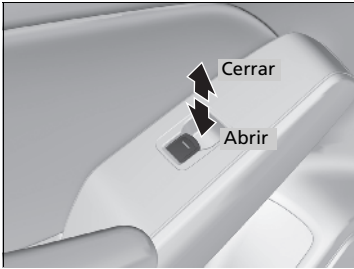

**Para abrir:** Presione el interruptor hacia abajo.  
**Para cerrar:** Tire del interruptor hacia arriba.

Suelte el interruptor cuando la ventanilla llegue a la posición que desea.

### ■ Apertura\*/cierre\* de ventanillas con el control a distancia

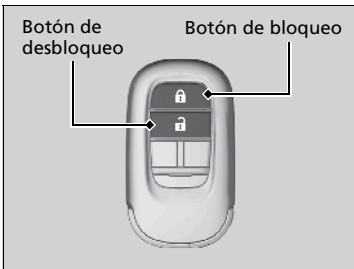

**Para abrir\*:** Pulse el botón de desbloqueo y, en 10 segundos, púselo de nuevo y manténgalo pulsado.  
**Para cerrar\*:** Pulse el botón de bloqueo y, en 10 segundos, púselo de nuevo y manténgalo pulsado.

Si las ventanillas se detienen en la posición intermedia, vuelva a repetir este procedimiento.

### ► Apertura\*/cierre\* de ventanillas con el control a distancia

#### Modelos con techo solar

Si abre/cierra\* las ventanillas con control a distancia, el techo solar se abrirá automáticamente junto con ellas.

Puede desactivar o activar la apertura de las ventanillas con el control a distancia de acceso sin llave mediante interfaz de información para el conductor o la pantalla del sistema de audio/información.

► **Ajustes\*** P. 156

► **Funciones personalizadas** P. 392

\* No disponible en todos los modelos

## ■ Apertura de ventanillas con la llave\*

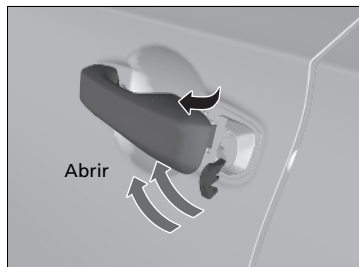

**Para abrir:** Desbloquee la puerta del conductor con la llave. Antes de que transcurran 10 segundos desde que la llave se colocó de nuevo en la posición central, gire la llave en el sentido de desbloqueo y manténgala en esa posición.

Suelte la llave para detener las ventanillas en la posición que desee. Si desea reajustar la posición, repita la misma operación.

## ►► Apertura de ventanillas con la llave\*

### Modelos con techo solar

Si abre las ventanillas con la llave, el techo solar también se abrirá automáticamente.

## Apertura y cierre del techo solar

Puede hacer funcionar el techo solar con el modo de alimentación en CONTACTO. Utilice el interruptor en la parte delantera del techo para abrir y cerrar el techo solar.

### Uso del interruptor del techo solar

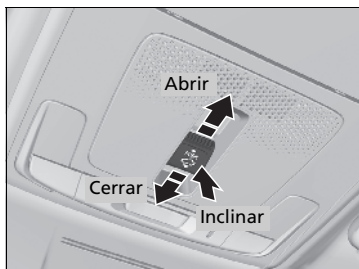

#### ■ Funcionamiento automático

**Para abrir:** Tire del interruptor hacia atrás firmemente.

**Para cerrar:** Presione el interruptor hacia delante firmemente.

El techo solar se abrirá o cerrará automáticamente del todo. Para detener el techo solar antes de que se abra del todo, tire o empuje brevemente el interruptor.

#### ■ Funcionamiento manual

**Para abrir:** Tire ligeramente del interruptor hacia atrás hasta que se alcance la posición que se desee.

**Para cerrar:** Presione ligeramente el interruptor hacia delante hasta que se alcance la posición que se desee.

#### ■ Inclinación del techo solar hacia arriba

**Para inclinar:** Pulse en el centro del interruptor del techo solar.

**Para cerrar:** Presione el interruptor hacia delante firmemente y, a continuación, suéltelo.

### Apertura y cierre del techo solar

## ⚠ ADVERTENCIA

El techo solar puede producir lesiones graves si al abrirse o cerrarse atrapa la mano o los dedos de una persona.

Antes de abrir o cerrar el techo solar asegúrese de que nadie tiene las manos o dedos cerca.

**ADVERTENCIA:** Llévase siempre consigo la llave de contacto al salir del vehículo con o sin ocupantes dentro.

#### AVISO

El accionamiento del techo solar a temperaturas bajo cero cuando está cubierto de nieve o hielo, puede producir daños en el panel del techo solar o en el motor.

El techo solar puede funcionar hasta 10 minutos después de fijar el modo de alimentación en la posición de VEHÍCULO APAGADO.

**Modelos con función de apertura/cierre automático en todas las ventanillas**

Esta función se anula si se cierra la puerta del conductor.

#### Otros modelos

Si se abre cualquiera de las puertas delanteras se cancela esta función.

Cuando se detecta resistencia, la función de autorretroceso hace que el techo solar cambie el sentido de accionamiento y, finalmente, se detenga. La función de autorretroceso cancela la detección cuando el techo solar está a punto de cerrarse para asegurarse de que se cierra completamente.

Puede utilizar el control a distancia o la llave para accionar el techo solar.

➤ **Apertura\*/cierre\* de ventanillas con el control a distancia** P. 219

➤ **Apertura de ventanillas con la llave\*** P. 220

\* No disponible en todos los modelos

## Botón ENGINE START/STOP

### ■ Cambio de la modalidad de alimentación

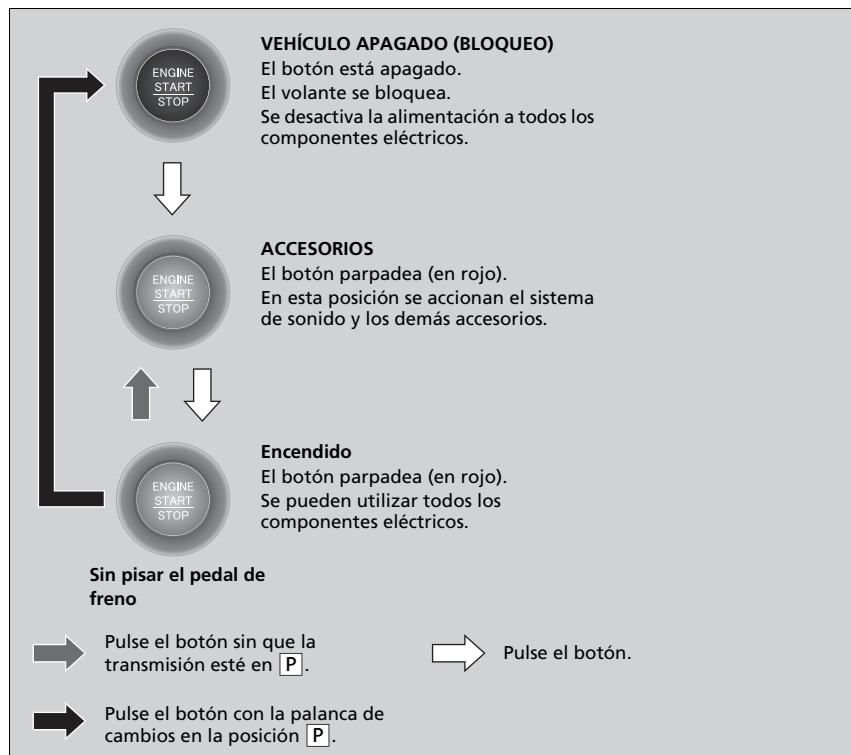

### 🔍 Botón ENGINE START/STOP

#### Cobertura de funcionamiento del botón ENGINE START/STOP

Puede arrancar el motor cuando el control a distancia de acceso sin llave se encuentra en el interior del vehículo.

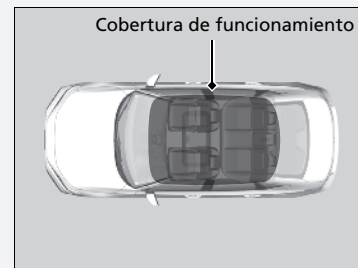

Si la batería del control a distancia tiene poca carga, el motor podría no arrancar al pulsarse el botón **ENGINE START/STOP**. Si el motor no arranca, consulte el siguiente enlace.

#### 🔍 Si la pila del control a distancia de acceso sin llave se está agotando P. 711

El motor también puede arrancarse si el control a distancia de acceso sin llave se encuentra cerca de la puerta o la ventanilla, aunque esté fuera del vehículo.

#### Modo de CONTACTO:

El botón **ENGINE START/STOP** está encendido (en rojo) si el motor está en marcha.

No deje el modo de alimentación en ACCESORIOS ni en CONTACTO al salir.

## ■ Apagado automático

Si deja el vehículo entre 30 y 60 minutos con la transmisión en la posición **P** y el modo de alimentación en ACCESORIOS, el vehículo pasa automáticamente a un modo similar a VEHÍCULO APAGADO (BLOQUEO para evitar que se gaste la batería.)

En este modo:

El volante no se bloquea.

No es posible bloquear ni desbloquear las puertas con el control a distancia ni con el sistema de acceso sin llave.

Pulse el botón **ENGINE START/STOP** para cambiar el modo a VEHÍCULO APAGADO (BLOQUEO.)

🔧 **Cambio de la modalidad de alimentación** P. 222

## ■ Recordatorio de modo de alimentación

Si abre la puerta del conductor cuando el modo de alimentación está en ACCESORIOS, suena un aviso acústico de advertencia.

## 🔧 Cambio de la modalidad de alimentación

Si el modo de alimentación no pasa de VEHÍCULO APAGADO a ACCESORIOS, pulse el botón **ENGINE START/STOP** mientras gira el volante a derecha e izquierda. El volante se desbloqueará y podrá cambiar de modo.

## ■ Recordatorio de control a distancia de acceso sin llave

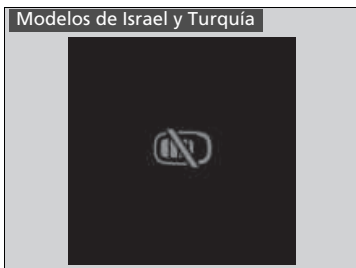

Cuando el modo de alimentación está en cualquier modo que no sea APAGADO y retira el control a distancia sin llave del vehículo y cierra la puerta, suena una alarma. Si sigue sonando la alarma, coloque el control a distancia sin llave en otro sitio.

### ■ Cuando el modo de alimentación está en ACCESORIOS

La alarma sonará desde fuera del vehículo.

### ■ Cuando el modo de alimentación está en CONTACTO

Sonará una alarma dentro y fuera del vehículo. Además aparecerá un indicador de advertencia en el panel de instrumentos.

## ► Recordatorio de control a distancia de acceso sin llave

Cuando el control a distancia de acceso sin llave se encuentra dentro del alcance de funcionamiento del sistema y todas las puertas están cerradas, se cancela la función de advertencia.

Si el control a distancia de acceso sin llave se saca del vehículo después de haber arrancado el motor, ya no podrá cambiar el modo del botón **ENGINE START/STOP** ni volver a arrancar el motor. Asegúrese siempre de que el control a distancia de acceso sin llave esté en su vehículo cuando utilice el botón **ENGINE START/STOP**.

Si saca el control a distancia de acceso sin llave del vehículo por una ventanilla, no se activa el aviso acústico de advertencia.

No coloque el control a distancia de acceso sin llave sobre el salpicadero o en la guantera. Puede provocar que el aviso acústico de advertencia se active. En otras circunstancias en las que el vehículo no pueda localizar el control a distancia de acceso sin llave, el aviso acústico de advertencia puede activarse incluso con el control a distancia de acceso sin llave dentro del alcance de funcionamiento del sistema.

## Intermitentes

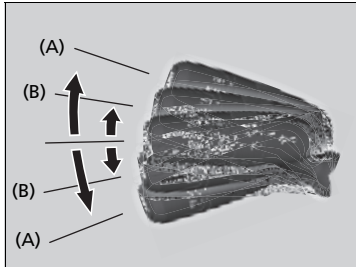

Los intermitentes se pueden utilizar cuando el modo de alimentación está en CONTACTO.

### ■ (A): Intermitente

Tire de la palanca hacia arriba o hacia abajo en función de la dirección hacia la que desee girar y el intermitente parpadeará.

### ■ (B): Intermitente de un toque

Si tira ligeramente de la palanca hacia arriba o hacia abajo y la suelta, el intermitente parpadeará 3 veces.

- Si tira ligeramente de la palanca hacia la dirección opuesta mientras está parpadeando, el parpadeo se detendrá.

### ☒ Intermitentes

El indicador del intermitente del tablero de instrumentos parpadeará cuando el intermitente exterior parpadee.

- ☒ **Indicadores de los intermitentes y de las luces de emergencia** P. 114

## Interruptores de luces

### ■ Funcionamiento manual

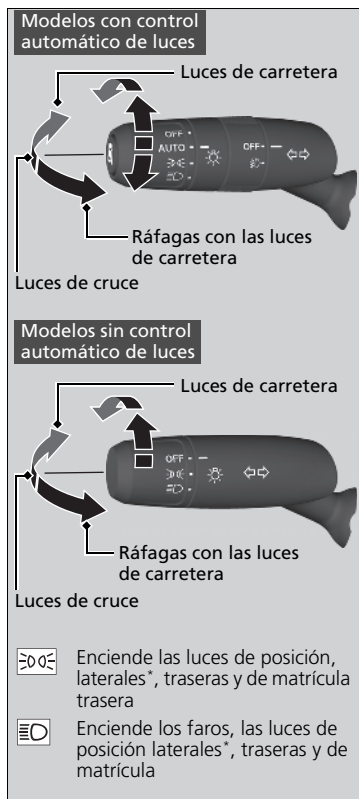

Girotando el interruptor de luces se encienden y apagan las luces, con independencia del ajuste del modo de alimentación.

#### ■ Luces de carretera

Empuje la palanca hacia delante hasta que se escuche un clic.

#### ■ Luces de cruce

Con las luces de carretera, tire de la palanca hacia atrás para volver a luces de cruce.

#### ■ Ráfagas con las luces de carretera

Tire de la palanca hacia atrás y suéltela.

### Modelos con control automático de Luces

#### ■ Luces apagadas

Girotando la palanca a **OFF** cuando:

- La palanca de cambios esté en **P**.
- El freno de estacionamiento esté aplicado.

Para volver a encender las luces, girotando la palanca a **OFF** para cancelar el modo de luces apagadas.

Incluso si no cancela el modo de luces apagadas, las luces se encienden automáticamente cuando:

- La palanca de cambios se saca de **P** y se suelta el freno de estacionamiento.
- El vehículo empieza a moverse.

### ►► Interruptores de luces

Si deja el modo de alimentación en la posición de VEHÍCULO APAGADO mientras las luces están encendidas, sonará un aviso acústico al abrir la puerta del conductor.

Cuando las luces están encendidas, se enciende un indicador de luces encendidas en el panel de instrumentos.

☞ **Indicador de luces encendidas** P. 114

No deje las luces encendidas con el motor parado porque hará que se descargue la batería.

Si tiene la sensación de que los faros tienen alguna anomalía, lleve el vehículo a revisar a un distribuidor.



## Funcionamiento automático (control automático de luces)\*

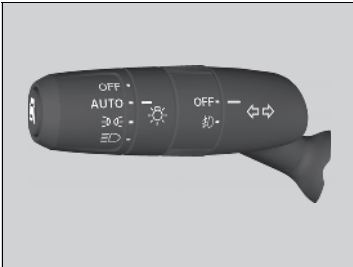

El control de luces automáticas se puede utilizar cuando el modo de alimentación está en CONTACTO.

Cuando el interruptor de luces está en **AUTO**, los faros y otras luces exteriores se encienden y apagan automáticamente según la luminosidad ambiental.

Los faros se encienden cuando se desbloquea una puerta en zonas oscuras con el interruptor de los faros en **AUTO**.

► Al bloquear la puerta, los faros se apagan.

## Funcionamiento automático (control automático de luces)\*

Se recomienda encender las luces manualmente al circular de noche, en condiciones de niebla densa o en lugares de luminosidad reducida como en túneles largos o estacionamientos cubiertos.

El sensor de luz está situado donde se muestra en la ilustración. No cubra el sensor de luz con ningún objeto, de lo contrario puede que el sistema de luces automáticas no funcione correctamente.

### Modelo sin limpiaparabrisas intermitentes automáticos

Sensor de luz

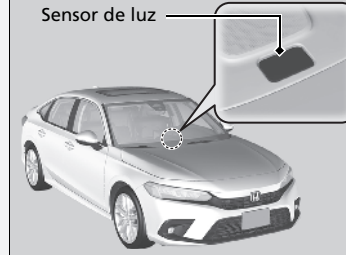

### Modelos con limpiaparabrisas intermitentes automáticos

Sensor de luz

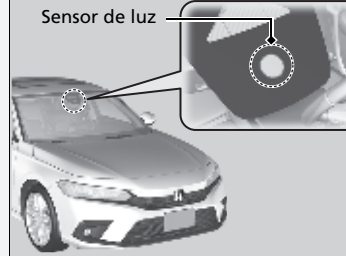

\* No disponible en todos los modelos

### ■ Integración de los faros con los limpiaparabrisas \*

Los faros se encienden automáticamente al usar los limpiaparabrisas varias veces dentro de un cierto número de intervalos con el interruptor de los faros en posición **AUTO**.  
Los faros se apagan automáticamente unos minutos después si se detienen los limpiaparabrisas.

### » Funcionamiento automático (control automático de luces) \*

#### Modelos de México

Puede ajustar la sensibilidad automática de luces como sigue:

Configuración	Las luces exteriores se encienden cuando la luz ambiental es	
Máx		Brillante
Alto		
Medio		
Bajo		
Mín		Oscura

» Funciones personalizadas P. 392

### » Integración de los faros con los limpiaparabrisas \*

Esta función se activa mientras los faros están apagados con el interruptor en posición **AUTO**.  
El brillo del tablero de instrumentos no cambia al encender los faros.

Cuando los niveles de luz ambiental son escasos, la función de control de luces automáticas de los faros se enciende independientemente del número de veces que se muevan los limpiaparabrisas.

## ■ Función de desconexión de las luces automáticas

Los faros, el resto de luces exteriores y las luces del panel de instrumentos se apagan 15 segundos después de pasar el modo de alimentación a VEHÍCULO APAGADO, tomar el control a distancia de acceso sin llave y cerrar la puerta del conductor.

### Modelos de Israel y Turquía

Sin embargo, cuando el interruptor está en , las luces de posición permanecen encendidas.

Si pasa el modo de alimentación a VEHÍCULO APAGADO con el interruptor de los faros activado, pero no abre la puerta, las luces se apagan a los 10 minutos (3 minutos si el interruptor está en posición **AUTO**).

Las luces se encienden de nuevo al desbloquear o abrir la puerta del conductor. Si se desbloquea la puerta, pero no se abre en los siguientes 15 segundos, las luces se apagan. Si abre la puerta del conductor, oírás un aviso acústico que le alerta de que las luces están encendidas.

## ☒ Función de desconexión de las luces automáticas

Puede cambiar la configuración del temporizador de apagado automático de los faros.

- ☒ **Ajustes**\* P. 156
- ☒ **Funciones personalizadas** P. 392

\* No disponible en todos los modelos

## Luces antiniebla delanteras\* y traseras\*

### ■ Luces antiniebla delanteras\*

#### Modelos de México

Se puede utilizar cuando los faros están encendidos.

#### Excepto modelos de México

Se pueden utilizar cuando las luces de posición o los faros están encendidos.



### ■ Luces antiniebla traseras\*

Se pueden utilizar cuando están encendidas las luces de carretera o las luces antiniebla delanteras.



### ■ Luces antiniebla delanteras y traseras\*





#### ■ Para encender las luces antiniebla delanteras

Gire el interruptor hacia arriba desde la posición **OFF** hasta la posición . El indicador  se enciende.

#### ■ Para encender las luces antiniebla delanteras y traseras

Gire el interruptor una posición hacia arriba desde la posición . Los indicadores  y  se encienden.

#### ■ Para encender las luces antiniebla traseras



Gire el interruptor una posición hacia arriba desde la posición  y, a continuación, una posición hacia abajo desde la posición . El indicador  permanece encendido.

Para apagar el la luz antiniebla trasera, gire el interruptor del faro a la posición **OFF**.

## ■ Luces antiniebla delanteras\*



### ■ Para encender las luces antiniebla delanteras

Gire el interruptor hasta . El indicador  se enciende.

\* No disponible en todos los modelos

## Luces de conducción de día

Las luces de posición/conducción de día se encienden cuando se cumplen las siguientes condiciones:

### Modelos de México

- El modo de alimentación se encuentra en la posición de CONTACTO.
- El interruptor de los faros está en **OFF**<sup>\*1</sup>, **AUTO**<sup>\*2</sup> o .
- El freno de estacionamiento está liberado.

### Excepto modelos de México

- El modo de alimentación se encuentra en la posición de CONTACTO.
- El interruptor de los faros está en posición **AUTO**.

### Modelos de México

Las luces permanecen encendidas aunque accione el freno de estacionamiento. Si pasa el modo de alimentación a VEHÍCULO APAGADO, se apagarán las luces de conducción de día.

Las luces de conducción de día se apagan al encender el interruptor de los faros o cuando esté interruptor está en **AUTO**\* y empieza a oscurecer fuera.

\*1 : Modelos sin control automático de luces

\*2 : Modelos con control automático de luces

\* No disponible en todos los modelos

## Regulador de los faros\*

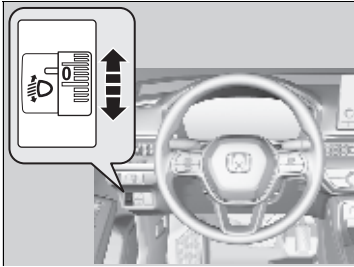

Puede ajustar el ángulo vertical de las luces de cruce cuando el modo de alimentación está en CONTACTO.

Gire el control de ajuste para seleccionar un ángulo adecuado para los faros.

Cuanto más grande es el número en el control, menor es el ángulo.

### ■ Para seleccionar la posición del control de ajuste

Consulte la tabla siguiente para ver la posición adecuada del control según las condiciones de conducción y de carga del vehículo.

Condiciones	Posición del dial
Un conductor	0
Un conductor y un acompañante	0
Cinco personas en los asientos delanteros y traseros	1
Cinco personas en los asientos delanteros y traseros y equipaje en el maletero, dentro del límite de carga máxima autorizada sobre el eje y el peso máximo autorizado del vehículo	2
Un conductor y equipaje en el maletero, dentro del límite de carga máxima autorizada sobre el eje y el peso máximo autorizado del vehículo	3

### »»Regulador de los faros\*

#### Modelos con faros halógenos

Los faros son válidos para la conducción con volante a la izquierda o a la derecha, sin que sea necesario hacer ningún ajuste ni colocar cinta de enmascarar, según la normativa Dover n.º 48 de la normativa UN.

#### Modelos con faros LED

Es posible que tenga que modificar la distribución del haz de los faros.

» **Ajuste de la distribución de los faros** P. 512

#### Modelos con faros LED, excepto modelos de México, Costa Rica y Perú

El vehículo está equipado con un sistema de regulación de los faros que ajusta automáticamente el ángulo vertical de las luces de cruce. Si observa un cambio considerable en el ángulo vertical de los faros, es posible que el sistema presente un problema. El vehículo debe ser inspeccionado en un distribuidor.

\* No disponible en todos los modelos

## Luces de carretera automáticas\*

La cámara de vista delantera ancha detecta las fuentes de luz delante del vehículo, como las luces de un vehículo precedente o que se aproxima, o el alumbrado público. Al conducir de noche, el sistema cambia automáticamente los faros entre luces de carretera y luces de cruce en función de la situación.

### ■ Cómo usar las luces de carretera automáticas

#### ■ Activación del sistema

Cuando se hayan cumplido todas las condiciones siguientes, el indicador de luces de carretera automáticas se enciende, y se cambia entre las luces de cruce y de carretera automáticamente según la situación.

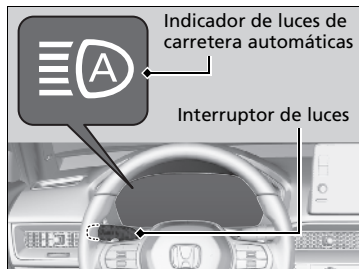

- El modo de alimentación se encuentra en la posición de CONTACTO.
- El interruptor de las luces está en la posición **AUTO**.
- La palanca está en la posición de luces de cruce.
- Las luces se han activado automáticamente.
- Está oscuro fuera del vehículo.

Si el indicador de las luces de carretera automáticas no se enciende incluso cuando se hayan cumplido todas las condiciones, lleve a cabo alguno de los procedimientos siguientes y se encenderá el indicador.

- Tire de la palanca hacia usted y suéltela.
- Gire el interruptor de las luces a  y luego gírelo a **AUTO**.

### ►►Luces de carretera automáticas\*

El sistema de luces de carretera automáticas no funciona siempre en todas las situaciones. El sistema solo presta asistencia al conductor. Observe siempre el entorno y cambie los faros entre luces de carretera y luces de cruce manualmente si resulta necesario.

Si advierte que los cambios en los intervalos de las luces son inconvenientes para conducir, cambie las luces de carretera manualmente.

El rango y la distancia de reconocimiento de la cámara puede variar en función de las condiciones que rodean el vehículo.

En relación con el manejo de la cámara instalada en el interior del parabrisas, consulte la información siguiente.

► **Cámara de vista delantera ancha** P. 582

Para que las luces de carretera automáticas funcionen correctamente:

- No coloque un objeto que refleje luz en el salpicadero.
- Mantenga el lavaparabrisas limpio alrededor de la cámara. Al limpiar el lavaparabrisas, tenga cuidado de no aplicar el limpiador de lavaparabrisas a la lente de la cámara.
- No coloque ningún objeto, etiqueta o adhesivo en la zona alrededor de la cámara.
- No toque la lente de la cámara.

Si la cámara recibe un impacto fuerte o si necesita reparar el área cercana a la cámara, consulte a un distribuidor.



## ■ Cambio automático entre las luces de carretera y las luces de cruce

Cuando el indicador de luces de carretera automáticas se enciende, los faros cambian entre luces de carretera y luces de cruce según las condiciones siguientes.

Luz de carretera	Luz de cruce
<p>Se deben cumplir todas las condiciones siguientes antes de que se enciendan las luces de carretera.</p> <ul style="list-style-type: none"> <li>• La velocidad del vehículo es de 30 km/h o más.</li> <li>• No hay ningún vehículo delante o en dirección contraria con los faros o las luces traseras encendidos.</li> <li>• Hay poco alumbrado público en la carretera.</li> </ul>	<p>Se debe cumplir una de las condiciones siguientes antes de que se enciendan las luces de cruce.</p> <ul style="list-style-type: none"> <li>• La velocidad del vehículo es de 24 km/h o menos.</li> <li>• Hay un vehículo delante o en dirección contraria con los faros o las luces traseras encendidos.</li> <li>• Hay mucho alumbrado público en la carretera.</li> </ul>



## ☒ Cómo usar las luces de carretera automáticas

En los casos siguientes, es posible que el sistema de luces de carretera automáticas no cambie los faros de forma adecuada o bien es posible que se modifique el tiempo de cambio. En caso de que el sistema de cambio automático no se adecue a sus hábitos de conducción, cambie los faros manualmente.

- El brillo de las luces del vehículo de delante o en dirección contraria es intenso o escaso.
- La visibilidad está reducida a causa del tiempo meteorológico (lluvia, nieve, niebla, escarcha en el lavaparabrisas, etc.).
- Fuentes de luz del entorno, como las luces de la calle, las vallas publicitarias eléctricas y los semáforos, iluminan la carretera.
- El nivel de brillo de la carretera cambia en forma constante.
- La carretera presenta baches o muchas curvas.
- Un vehículo aparece de forma repentina delante o un vehículo frente a usted no va en dirección contraria ni hacia delante.
- Su vehículo está inclinado con una carga pesada en la parte posterior.
- Un semáforo, espejo u otro objeto brillante delante refleja una luz fuerte hacia el vehículo.
- El vehículo que circula en dirección contraria desaparece a menudo debajo los árboles junto a la carretera o tras las barreras de la mediana.
- El vehículo de delante o que circula en dirección contraria es una motocicleta, bicicleta, motoneta o cualquier otro vehículo pequeño.

El sistema de Luces de carretera automáticas mantiene las luces de cruce cuando:

- Los limpiaparabrisas funcionan a alta velocidad.
- La cámara ha detectado una niebla densa.

### ■ Cambio manual entre las luces de carretera y las luces de cruce

Si desea cambiar manualmente los faros entre las luces de carretera y las luces de cruce, siga uno de los procedimientos siguientes. Tenga en cuenta que cuando lo haga, el indicador de luces de carretera automáticas se apagará y el sistema se desactivará.

#### Con la palanca:

Tire de la palanca hacia usted para realizar ráfagas con las luces de carretera y luego suéltela o bien empuje la palanca hasta la posición de Luces de carretera.

► Para volver a activar las luces de carretera automáticas, siga uno de los procedimientos siguientes y el indicador del sistema se encenderá.

- Tire de la palanca hacia usted y manténgala dos segundos; a continuación, suéltela.
- Gire el interruptor de las luces hasta  y luego hasta **AUTO** cuando la palanca esté en la posición de luces de cruce.

#### Con el interruptor de las luces:

Gire el interruptor de luces a la posición .

► Para volver a activar las luces de carretera automáticas, gire el interruptor de las luces hasta la posición **AUTO** cuando la palanca esté en la posición de Luces de cruce y el indicador de las luces de carretera automáticas se encenderá.

### ►► Cómo usar las luces de carretera automáticas

#### Cómo apagar el sistema de luces de carretera automáticas

Puede encender y apagar el sistema de luces de carretera automáticas.

► **Ajustes\*** P. 156

► **Funciones personalizadas** P. 392

Si aparece el mensaje  **Algunos sistemas de asistencia al conductor no puede operar: Temperatura de la Cámara Demasiado Alta:**

- Utilice el sistema de aire acondicionado para enfriar el interior y, si es necesario, también el modo de desempañador con el flujo de aire dirigido hacia la cámara.
- Empiece a conducir el vehículo para bajar la temperatura del parabrisas, lo que enfriará la zona alrededor de la cámara.

Si aparece el mensaje **Algun sistema asistente al conductor no opera Limpie el parabrisas o lo que impide la visualización\***  **Some driver assist system cannot operate: Clean front windscreen or poor viewing condition.\*2:**

- Estacione el vehículo en un lugar seguro y limpie el parabrisas.  
Limpie el parabrisas si está sucio. Si el mensaje no desaparece tras conducir un tiempo, pida al distribuidor que revise el vehículo.

\*1: Modelos de Latinoamérica

\*2: Excepto modelos de Latinoamérica

\* No disponible en todos los modelos

# Limpia/lavaparabrisas

## Limpia/lavaparabrisas



Los limpia/lavaparabrisas se pueden utilizar cuando el modo de alimentación está en CONTACTO.

### ■ MIST

El limpiaparabrisas funcionará a velocidad elevada hasta que suelte la palanca.

### ■ Interruptor del limpiaparabrisas (OFF, INT\*<sup>1</sup>/AUTO\*<sup>2</sup>, LO, HI)

Suba o baje la palanca para cambiar los ajustes del limpiaparabrisas.

### ■ Ajuste de funcionamiento del limpiaparabrisas\*

Gire el anillo de ajuste para regular el funcionamiento del limpiaparabrisas.



Velocidad inferior, menos barridos



Velocidad más alta, más barridos

### ■ Lavaparabrisas

El surtidor se acciona jalando de la palanca hacia atrás.

Al liberar la palanca durante más de un segundo, la pulverización se detiene, los limpiaparabrisas efectúan dos o tres barridos más para despejar el parabrisas y, a continuación, se detienen.

\*1: Modelos con funcionamiento intermitente manual

\*2: Modelos con funcionamiento intermitente automático

\* No disponible en todos los modelos

## ►Limpia/lavaparabrisas

### AVISO

No utilice el limpiaparabrisas con el parabrisas seco. Se puede arañar el parabrisas o las gomas de las escobillas pueden resultar dañadas.

### AVISO

Si hace frío, las escobillas del parabrisas podrían congelarse. Si se accionan los limpiaparabrisas en estas condiciones pueden resultar dañados. Utilice el desempañador para calentar el parabrisas y después accione los limpiaparabrisas.

### Modelos con anillo de ajuste de tiempo de intermitencia

Si el vehículo acelera cuando el limpiaparabrisas está funcionando en modo intermitente, la duración del limpiaparabrisas intermitente se reduce.

Cuando el vehículo acelera, el ajuste de intervalo de funcionamiento más corto del limpiaparabrisas (☁) y el ajuste **LO** pasan a ser el mismo.

### Todos los modelos

Desactive los lavaparabrisas si no sale líquido. La bomba puede resultar dañada.

El motor del limpiaparabrisas puede detener temporalmente su funcionamiento para evitar una sobrecarga. El limpiaparabrisas volverá a funcionar de la forma habitual tras unos minutos.

Si los limpiaparabrisas dejan de funcionar debido a un obstáculo como puede ser la acumulación de nieve, estacione el vehículo en un lugar seguro.

Gire el interruptor del limpiaparabrisas a la posición **OFF** y pase el modo de alimentación a ACCESORIOS o VEHÍCULO APAGADO; a continuación, retire el obstáculo.

## ■ Limpiaparabrisas intermitentes automáticos\*

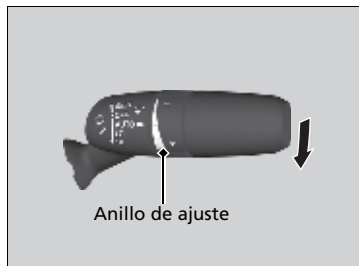

Al bajar la palanca hacia **AUTO**, los limpiaparabrisas efectúan un barrido y pasan al modo automático.

Los limpiaparabrisas funcionan de forma intermitente a baja velocidad o a alta velocidad y se detienen según la cantidad de lluvia detectada por el sensor de lluvia.

### ■ Ajuste de la sensibilidad en Auto

Cuando la función del limpiaparabrisas está en **AUTO**, se puede ajustar la sensibilidad del sensor de lluvia (mediante el anillo de ajuste) para que los limpiaparabrisas funcionen de acuerdo con su preferencia.

### Sensibilidad del sensor

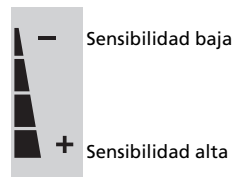

## ►► Limpiaparabrisas intermitentes automáticos\*

El sensor de lluvia está situado donde se muestra en la ilustración.



A fin de evitar graves daños en el sistema del limpiaparabrisas, **AUTO** siempre debe pasarse a OFF en las situaciones siguientes:

- Al limpiar el parabrisas
- Al atravesar un túnel de lavado
- No hay lluvia

## Botón de los retrovisores de puertas térmicos/desempañador trasero\*

Pulse el botón del desempañador trasero/retrovisores térmicos\* de las puertas para desempañar la luneta y los retrovisores\* cuando el modo de alimentación esté en CONTACTO.

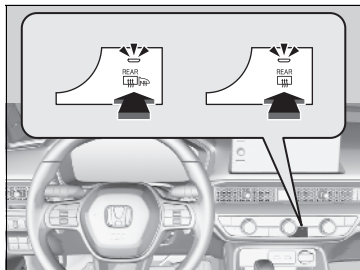

El desempañador trasero y el retrovisor térmico se desconectan automáticamente transcurridos 10-30 minutos, dependiendo de la temperatura exterior. Sin embargo, si la temperatura exterior es de 0°C o inferior, no se desconecta automáticamente.

### ► Botón de los retrovisores de puertas térmicos/desempañador trasero\*

Este sistema consume mucha energía, así que apáguelo en cuanto se haya desempañado la luneta. Tampoco use el sistema durante mucho tiempo mientras el motor esté en ralentí. Puede reducir la carga de la batería, dificultando el arranque del motor.

#### Modelos con retrovisores térmicos

Cuando se pasa el modo de alimentación a CONTACTO y la temperatura exterior es inferior a 5 °C, el retrovisor térmico puede activarse automáticamente durante 10 minutos.

\* No disponible en todos los modelos

Modelos con medidor tipo A

## Control de brillo

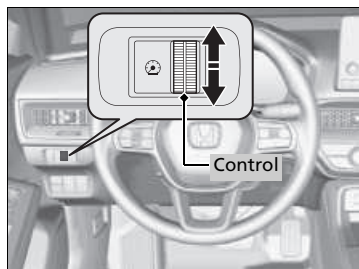

Cuando el modo de alimentación está en CONTACTO, puede usar el botón de control de brillo para ajustar el brillo del panel de instrumentos.

**Más brillo:** Gire el control hacia arriba.

**Menos brillo:** Gire el control hacia abajo.

Oirá un aviso acústico cuando el nivel de brillo llegue al mínimo o al máximo. Algunos segundos después de que haya ajustado el brillo volverá a ver la pantalla anterior.

### ■ Indicador de nivel de brillo

Al ajustar el brillo aparece en la interfaz de información del conductor un indicador de nivel de brillo.



### » Control de brillo

El brillo del panel de instrumentos se reducirá bajo las condiciones siguientes:

- El modo de alimentación se encuentra en la posición de CONTACTO.
- Las luces de posición están encendidas y está oscuro fuera\*.

Modelos con medidor tipo B

## Control de brillo

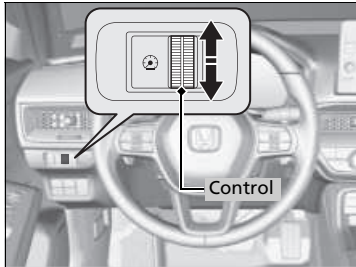

El brillo del indicador se ajusta automáticamente según el brillo ambiente.

- El brillo se oscurece cuando la luz ambiente es oscura.
- El brillo se aumenta cuando la luz ambiente es brillante.

### ■ Ajuste del brillo manualmente

Cuando el modo de alimentación está en CONTACTO, puede usar el botón de control de brillo para ajustar el brillo del panel de instrumentos.

**Más brillo:** Gire el control hacia arriba.

**Menos brillo:** Gire el control hacia abajo.

- Puede cambiar el ajuste incluso si la iluminación ambiente es brillante, pero el brillo del indicador no cambiará.

### ■ Indicador de nivel de brillo

Al ajustar el brillo aparece en la interfaz de información del conductor un indicador de nivel de brillo.



### ☒ Control de brillo

Algunos segundos después de haber ajustado el brillo, volverá a la pantalla anterior.

## Ajuste del volante

La altura y distancia del volante respecto al cuerpo del conductor se pueden ajustar de modo que se pueda sujetar el volante cómodamente en una postura de conducción adecuada.

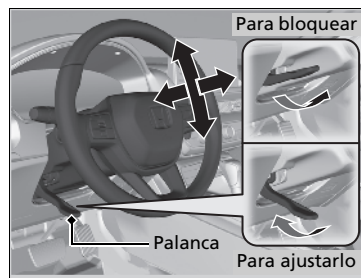

1. Con el vehículo parado, empuje la palanca de ajuste del volante hacia abajo.
  - La palanca de ajuste del volante está debajo de la columna de la dirección.
2. Ajuste el volante hacia arriba o hacia abajo, hacia dentro o hacia fuera.
  - Asegúrese de que puede ver los indicadores y testigos del tablero de instrumentos.
3. Tire de la palanca de ajuste del volante hacia arriba para bloquear el volante en posición.
  - Después de ajustar la posición, asegúrese de bloquear firmemente el volante en posición tratando de moverlo hacia arriba, hacia abajo, hacia dentro y hacia fuera.

### ⌘ Ajuste del volante

## ⚠ ADVERTENCIA

El ajuste de la posición del volante con el vehículo en marcha puede causar la pérdida de control del vehículo y lesiones graves en caso de colisión.

Ajuste el volante solamente cuando el vehículo esté detenido.



## Retrovisor interior

Ajuste el ángulo del espejo retrovisor desde el asiento del conductor en la posición de conducción correcta.

### ■ Retrovisor con posiciones de día y nocturna\*

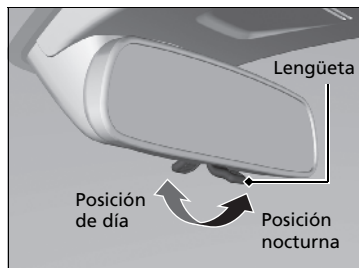

Dé la vuelta a la lengüeta para cambiar la posición. La posición nocturna contribuye a reducir el deslumbramiento de los faros de los vehículos posteriores después del crepúsculo.

### ■ Retrovisor automático antirreflejo\*

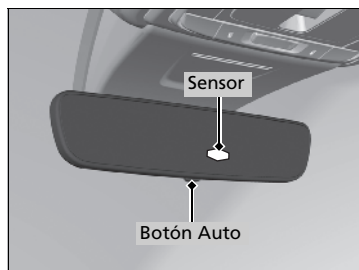

Al conducir de noche, el retrovisor de oscurecimiento automático reduce el resplandor de los faros del vehículo que circula detrás. Pulse el botón AUTO para activar y desactivar esta función. Al activarla, se enciende el testigo AUTO.

### ☒ Retrovisores

Mantenga los retrovisores interiores y exteriores limpios y ajustados para mantener una buena visibilidad.

Ajuste los retrovisores antes de empezar a conducir.

☒ **Asientos delanteros** P. 245

### ☒ Retrovisor automático antirreflejo\*

La función automática antirreflejo se cancela cuando la transmisión está en la posición **R**.

\* No disponible en todos los modelos

## Retrovisores de puertas eléctricas

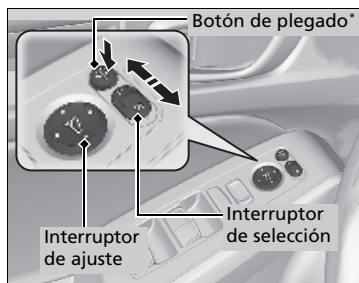

Solamente puede ajustar los retrovisores exteriores cuando el modo de alimentación está en CONTACTO.

### ■ Ajuste de posición de los retrovisores

**Interruptor de selección L/R:** Seleccione el retrovisor izquierdo o derecho. Después de ajustar el retrovisor, devuelva el interruptor a la posición central.

### ■ Interruptor de ajuste de posición del retrovisor:

Pulse el interruptor hacia la izquierda, derecha, arriba o abajo para mover el retrovisor.

### ■ Plegado de los retrovisores exteriores\*

Pulse el botón de plegado para plegar y desplegar los retrovisores exteriores.

## ■ Función de plegado automático de los retrovisores\*

### ■ Plegado de los retrovisores

Presione el botón de bloqueo del control a distancia de acceso sin llave o toque el sensor de bloqueo de cualquiera de las puertas.

- Los retrovisores comienzan a plegarse de forma automática.

### ■ Desplegado de los retrovisores

Presione el botón de desbloqueo en el control a distancia de acceso sin llave o agarre la manija de la puerta en cualquiera de las puertas delanteras.

- Los retrovisores comienzan a desplegarse en forma automática.

## ☒ Función de plegado automático de los retrovisores\*

No puede desactivar el plegado automático automáticamente si se han plegado con el botón de plegado.

Puede activar o desactivar la función de plegado automático de los retrovisores exteriores.

☒ **Ajustes\*** P. 156

☒ **Funciones personalizadas** P. 392

Los retrovisores de las puertas no se plegarán automáticamente al bloquear el vehículo desde el interior con la lengüeta de bloqueo o el interruptor de bloqueo principal de las puertas.

## Asientos delanteros

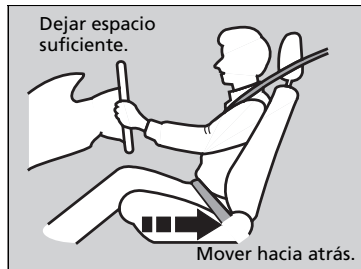

Ajuste el asiento del conductor lo más atrás posible, en una posición que le permita mantener el control total del vehículo. Deberá poder sentarse con la espalda recta bien apoyada en el respaldo y pisar adecuadamente los pedales, sin tener que inclinarse hacia delante, y sujetar el volante con comodidad. El asiento del acompañante deberá ajustarse de forma similar, para que permanezca lo más alejado posible del airbag frontal del salpicadero.

### ■ Ajuste de la posición de los asientos

#### ■ Ajuste de los asientos delanteros eléctricos\*



#### ▣ Asientos

Realice siempre los ajustes de los asientos antes de iniciar la marcha.

#### ▣ Asientos delanteros

### ⚠ ADVERTENCIA

Sentarse demasiado cerca del airbag frontal puede causar lesiones graves, e incluso mortales, si se inflan los airbags frontales.

Siéntese siempre en una postura lo más alejada posible de los airbags frontales que le permita mantener el control del vehículo.

Además del ajuste de los asientos, puede ajustar el volante arriba y abajo, hacia dentro y hacia fuera. Deje como mínimo 25 cm entre el centro del volante y el tórax.

\* No disponible en todos los modelos

### ■ Ajuste de los asientos delanteros manuales\*

#### Ajuste de la altura

(Solo lado del conductor)

Tire hacia arriba o empuje hacia abajo la palanca para subir o bajar el asiento.

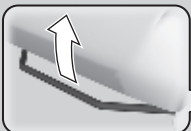
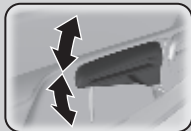

#### Ajuste de la posición horizontal

Tire hacia arriba de la barra para mover el asiento y suéltela.

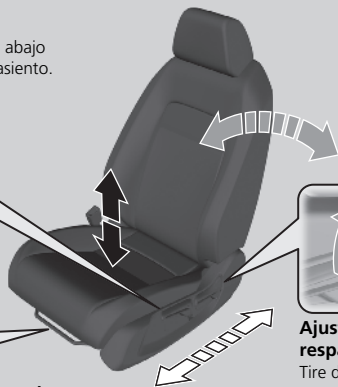

Se muestra el asiento del conductor.



#### Ajuste del ángulo del respaldo

Tire de la palanca hacia arriba para cambiar el ángulo.

### ►► Ajuste de los asientos delanteros manuales\*

Una vez ajustado correctamente el asiento, empujelo hacia delante y hacia atrás para asegurarse de que está en bloqueo en posición.

## ■ Ajuste de los respaldos

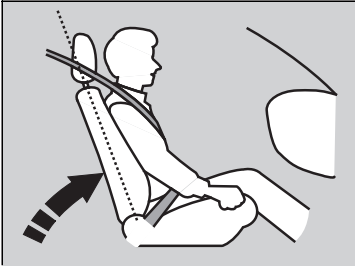

Ajuste el respaldo del asiento del conductor a una posición recta que le resulte cómoda, dejando una amplia separación entre el pecho y la tapa del airbag en el centro del volante.

El acompañante deberá ajustar su asiento en una posición recta que le resulte confortable.

Si el asiento se inclina de forma que el cinturón no quede ajustado al pecho de los ocupantes, se reducirá la capacidad de retención del cinturón. Además, aumentan las posibilidades de que se deslicen por debajo del cinturón en caso de colisión y sufran lesiones graves. Cuanto más inclinado está un asiento, mayor es el riesgo de sufrir lesiones.

## ▣ Ajuste de los respaldos

### ⚠ ADVERTENCIA

**Circular con el respaldo del asiento demasiado inclinado puede causar lesiones graves o mortales en caso de colisión.**

**Ajuste el respaldo en posición recta y apoyando bien la espalda en el respaldo.**

No ponga cojines, ni otros objetos, entre el respaldo y la espalda.

Si lo hace puede entorpecer el funcionamiento del cinturón de seguridad o del airbag.

Si no puede adoptar una postura lo bastante alejada del volante y que le permita llegar a los controles del vehículo, se recomienda que investigue la posibilidad de utilizar equipamiento adaptativo.

## Asientos traseros

### ■ Plegado de los asientos traseros

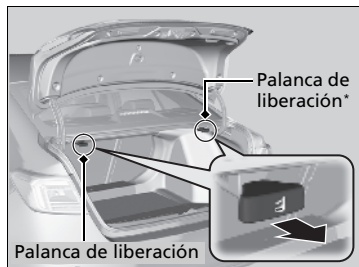

1. Tire de la palanca de liberación en el maletero para liberar el dispositivo de bloqueo.



2. Pliegue el respaldo hacia abajo.

### ▣ Plegado de los asientos traseros

Los respaldos traseros\* se pueden plegar para llevar elementos más voluminosos en el maletero.

Nunca circule con los respaldos plegados y la tapa del maletero abierta.

▣ **Gases de escape y sus riesgos** P. 100

Para bloquear el respaldo en vertical, empújelo hacia atrás hasta que quede bloqueado.

Al volver a colocar el respaldo en su posición original, empújelo firmemente. Además, asegúrese de que todos los cinturones de seguridad diagonales traseros estén en frente del respaldo.

**Además, asegúrese de que todos los objetos del maletero o los objetos que sobresalen a través de la abertura en los asientos traseros están bien sujetos. Los objetos sueltos pueden salir despedidos hacia delante si se frena bruscamente.**

Los asientos delanteros deben estar lo suficientemente hacia delante para no interferir con los asientos traseros al plegarlos.

## Recordatorio asiento trasero

Esta función le alerta de la posible presencia de pasajeros u objetos en los asientos traseros antes de salir del vehículo. Se activa cuando el modo de alimentación es VEHÍCULO APAGADO si las puertas traseras se abrieron poco antes o después de dar el CONTACTO.

Excepto modelos de Israel y Turquía

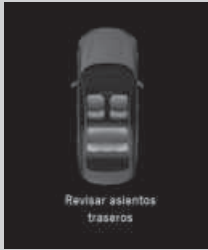

Aparece un recordatorio en la interfaz de información para el conductor y suena una alerta cuando el modo de alimentación se configura como VEHÍCULO APAGADO.

Modelos de Israel y Turquía



## Recordatorio asiento trasero

Cuando el modo de alimentación es VEHÍCULO APAGADO, el recordatorio se enciende brevemente y se desactiva la función.

El recordatorio no se encenderá si el modo de alimentación no se ha pasado a CONTACTO en un plazo de 10 minutos después de haber usado las puertas traseras.

El sistema no detecta pasajeros en los asientos traseros. En su defecto, puede detectar si hay una puerta trasera abierta y cerrada, para indicar que podría haber algo en los asientos traseros.

Puede desactivar el ajuste de notificación.

➤ **Ajustes\*** P. 156

➤ **Funciones personalizadas** P. 392

\* No disponible en todos los modelos

## Mantenga una postura adecuada

Después de que todos los ocupantes hayan ajustado sus asientos y cabeceras, y se hayan abrochado los cinturones de seguridad, es muy importante que continúen sentados con la espalda recta bien apoyada en el respaldo y los pies en el suelo, hasta que el vehículo esté estacionado en un lugar seguro con el motor apagado.

Sentarse incorrectamente puede incrementar las posibilidades de que se produzcan lesiones en caso de colisión. Por ejemplo, si un ocupante se agacha, se tumba, se gira hacia los lados, se sienta hacia delante, se inclina hacia adelante o hacia los lados o levanta uno o los dos pies del suelo, aumentan en gran medida las posibilidades de que sufra lesiones en caso de colisión.

Además, un ocupante colocado incorrectamente en el asiento delantero puede sufrir lesiones graves o mortales en caso de colisión al golpearse con partes interiores del vehículo o por el impacto del airbag al inflarse.

► Mantenga una postura adecuada

### **⚠ ADVERTENCIA**

**Sentarse incorrectamente o mal colocado puede causar lesiones graves o mortales en una colisión.**

**Siéntese siempre con la espalda recta y bien apoyada en el respaldo y los pies en el piso.**



## Cabeceras

Su vehículo está equipado con cabeceras en todos los asientos.

### ■ Ajuste de la posición de las cabeceras delanteras

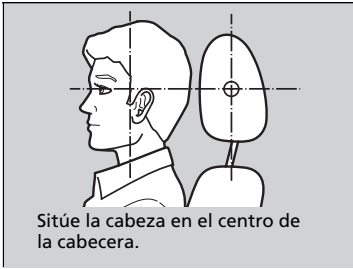

Las cabeceras resultan más efectivos para evitar el llamado efecto latigazo y otras lesiones por impacto trasero cuando la parte central posterior de la cabeza del ocupante está a la altura del centro de la cabecera. La parte superior de las orejas del ocupante debe quedar a la altura del centro de la cabecera.

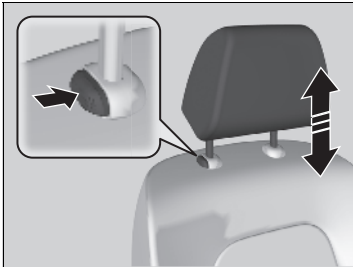

#### Para elevar la cabecera:

Tire de él hacia arriba.

#### Para bajar la cabecera:

Empújelo hacia abajo mientras pulsa el botón de liberación.

### ▶▶ Ajuste de la posición de las cabeceras delanteras

## ⚠ ADVERTENCIA

La incorrecta colocación de las cabeceras reduce su efectividad e incrementa las posibilidades de que se produzcan lesiones graves en caso de colisión.

Asegúrese de que las cabeceras están en su sitio y colocados correctamente antes de iniciar la marcha.

Para que el sistema de sujeción de la cabeza funcione correctamente.

- No cuelgue objetos en las cabeceras o en las patas de las cabeceras.
- No coloque objetos entre un ocupante y el respaldo.
- Monte cada cabecera en su sitio.

### ■ Cambio de posición de la cabecera del asiento trasero\*

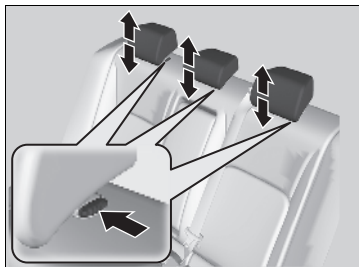

Los pasajeros de los asientos traseros deben ajustar su cabecera a una altura adecuada antes de que el vehículo inicie la marcha.

**Para elevar la cabecera:**

Tire de él hacia arriba.

**Para bajar la cabecera:**

Empújelo hacia abajo mientras pulsa el botón de liberación.

### ■ Desmontaje y montaje de las cabeceras

Las cabeceras se pueden desmontar para su limpieza o reparación.

**Para desmontar la cabecera:**

Tire de la cabecera hacia arriba hasta el tope. A continuación, pulse el botón de liberación, tire de la cabecera hacia arriba y sáquelo.

**Para montar la cabecera:**

Introduzca las patas en su sitio y ajuste la cabecera a la altura correcta mientras pulsa el botón de liberación. Tire hacia arriba de la cabecera para asegurarse de que está bloqueado.

►► Desmontaje y montaje de las cabeceras

## ⚠ ADVERTENCIA

La falta de la cabecera o su instalación incorrecta en los asientos puede causar lesiones graves en caso de accidente.

Asegúrese de montar de nuevo las cabeceras antes de iniciar la marcha.

## Reposabrazos

### ■ Uso del reposabrazos delantero

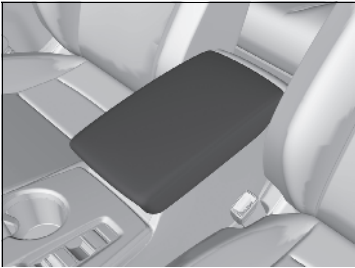

La tapa de la consola se puede usar como reposabrazos.

### ■ Utilización del reposabrazos trasero \*

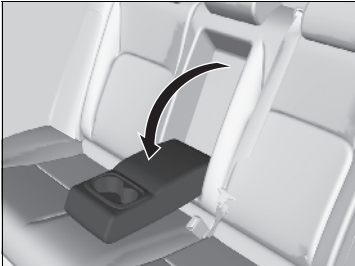

Baje el reposabrazos al centro del respaldo.

\* No disponible en todos los modelos

## Luces interiores

### ■ Interruptores de las luces interiores



#### ■ ON

Las luces interiores se encienden independientemente de si las puertas están abiertas o cerradas.

#### ■ Activación por la posición de las puertas

Las luces interiores techo se encienden en las situaciones siguientes:

- Al abrir alguna de las puertas.
- Al desbloquear la puerta del conductor.
- Cuando el modo de alimentación se pasa a VEHÍCULO APAGADO.

#### ■ OFF

Las luces interiores permanecen apagadas independientemente de si las puertas están abiertas o cerradas.

### ☒ Interruptores de las luces interiores

En la posición de activación por la posición de las puertas, las luces interiores reducen su intensidad hasta apagarse 30 segundos después de haber cerrado las puertas.

Las luces se apagan transcurridos 30 segundos en las siguientes situaciones:

- Cuando se desbloquea la puerta del conductor pero no se abre.
- Cuando se pasa el modo de alimentación a VEHÍCULO APAGADO pero no se abre ninguna puerta.

Se puede cambiar el temporizador de luz interior.

☒ **Ajustes\*** P. 156

☒ **Funciones personalizadas** P. 392

Las luces interiores se apagan inmediatamente en las situaciones siguientes:

- Cuando se bloquea la puerta del conductor.
- Cuando se cierra la puerta del conductor en el modo ACCESORIOS.
- Cuando se pasa el modo de alimentación a CONTACTO.

Para evitar que la batería se agote, no deje la luz interior encendida durante mucho tiempo cuando el motor esté apagado.

Si se deja abierta alguna puerta en el modo VEHÍCULO APAGADO, las luces interiores se apagan transcurridos 15 minutos aproximadamente.

## ■ Interruptores de las luces de lectura

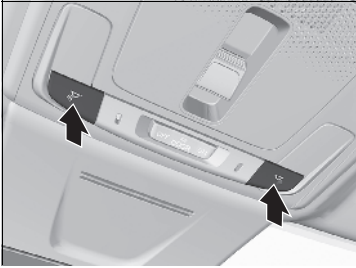

Las luces de lectura se pueden encender y apagar pulsando los interruptores.

## ☒ Interruptores de las luces de lectura

### Modelos con techo solar

Cuando el interruptor de la luz interior delantera está en la posición de activación de las puertas y alguna de las puertas esté abierta, la luz de lectura no se apagará al pulsar los interruptores.

## Elementos de almacenamiento

### ■ Guanterera

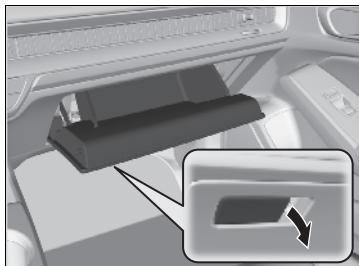

Tire de la manija para abrir la guantera.

### » Guanterera

#### **⚠ ADVERTENCIA**

La guantera abierta puede causar graves lesiones al acompañante en caso de colisión, aunque el acompañante viaje con el cinturón de seguridad puesto.

Mantenga siempre cerrada la guantera mientras circula.

## ■ Compartimento de la consola

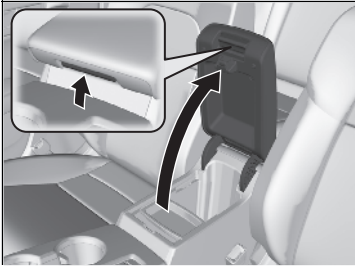

Tire de la manija para abrir el compartimento de la consola.

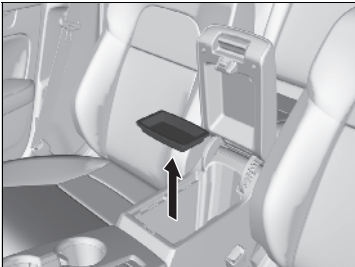

### ■ Bandeja extraíble

La bandeja del compartimento de la consola es desmontable. Para quitar la bandeja, simplemente tire de ella hacia arriba.

## ■ Portabebidas

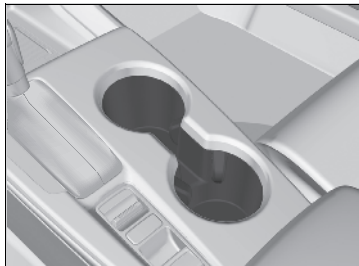

### ■ Portabebidas de los asientos delanteros

Se encuentran en la consola, entre los asientos delanteros.

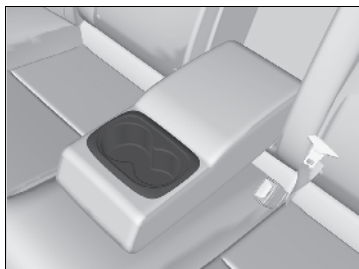

### ■ Portabebidas de los asientos traseros\*

Despliegue el reposabrazos para utilizar los portabebidas de los asientos traseros.

## » Portabebidas

### AVISO

Las salpicaduras dañan la tapicería, la moqueta y los componentes eléctricos del habitáculo.

Tenga cuidado al utilizar los portabebidas. Los líquidos calientes pueden causarle quemaduras.



Asiento delantero



Asiento trasero



### ■ Portabebidas de la puerta

Están situados en los bolsillos laterales de las puertas delanteras y traseras.

### ■ Gancho para ropa



Hay un gancho para ropa en la jaladera trasera izquierda.

### ☒ Gancho para ropa

El gancho para ropa no está destinado a sujetar objetos grandes ni pesados.

Modelos con kit de reparación de neumáticos en la caja de herramientas

### ■ Caja del piso del maletero

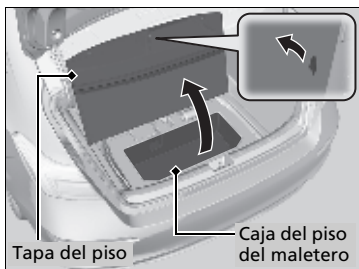

Tire de la correa de la tapa del suelo del maletero y abra la tapa.

### ■ Compartimento para gafas de sol\*

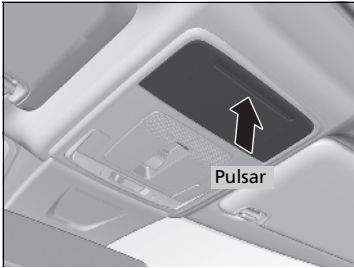

Para abrir el compartimento para gafas de sol, presione y suelte sobre la zona marcada. Para cerrar, presione hasta que se enganche.

En este compartimento se pueden guardar gafas de sol y otros objetos de pequeño tamaño.

### ☒ Compartimento para gafas de sol\*

Mantenga cerrado el compartimento para las gafas mientras circule, salvo para acceder a los objetos guardados en él.

\* No disponible en todos los modelos

## Otros elementos auxiliares interiores

### ■ Toma de alimentación de accesorios

La toma de alimentación de accesorios puede usarse cuando la modalidad de alimentación está en ACCESORIOS o CONTACTO.

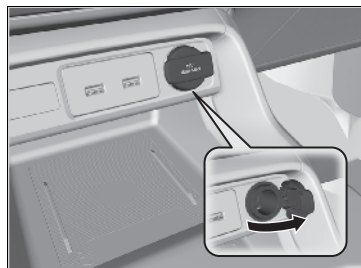

#### ■ Panel de la consola

Abra la tapa para utilizarla.

### » Toma de alimentación de accesorios

#### AVISO

No introduzca elementos encendedores de cigarrillos para coches. Puede sobrecalentar la toma de alimentación.

Las tomas de corriente para accesorios están diseñadas para proporcionar tensión a aparatos de 12 voltios CC con una potencia nominal máxima de 180 vatios (15 amperios).

Para evitar que se agote la batería, utilice la toma de alimentación únicamente cuando el motor esté en marcha.

Si la toma de corriente de accesorios no se usa, cierre la tapa para evitar la entrada de objetos extraños pequeños.

## ■ Cargador inalámbrico\*

Para usar el cargador inalámbrico, el modo de alimentación debe estar en ACCESORIOS o CONTACTO.

Cargue cualquier dispositivo compatible con la carga inalámbrica Qi en el área indicada con la marca  como procede:

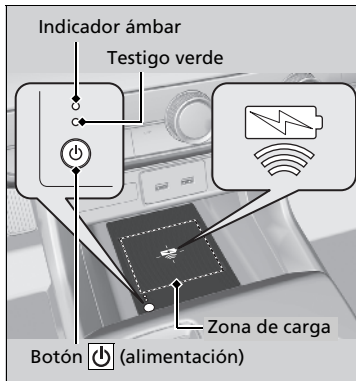

1. Para encender y apagar el sistema, mantenga pulsado el botón  (encendido).
  - ▶ Cuando el sistema se activa, se enciende el testigo verde.
2. Ponga el dispositivo que quiera cargar en el área de carga.
  - ▶ El sistema empezará a cargar el dispositivo automáticamente y se encenderá el testigo ámbar.
  - ▶ Asegúrese de que el dispositivo sea compatible con el sistema y que esté colocado con la cara cargable en el centro de la zona de carga.
3. Cuando la carga se haya completado, el testigo verde se encenderá.
  - ▶ En función del dispositivo, el testigo ámbar permanecerá encendido.

## ☒ Cargador inalámbrico\*

### ⚠ PRECAUCIÓN

Los objetos metálicos entre la base de carga y el dispositivo a cargarse se calentarán y pueden producir quemaduras.

- Siempre hay que quitar los objetos externos de la base de carga antes de cargar el dispositivo.
- Asegúrese de que no haya polvo ni otras partículas en la superficie antes de cargar.
- No derrame líquidos (es decir agua, bebidas, etc.) en el cargador ni el dispositivo.
- No use aceite, grasa, alcohol, bencina ni disolvente para limpiar la base de carga.
- No cubra el sistema con toallas, ropa u otros objetos mientras se carga, etc.
- Evite rociar con aerosoles que puedan entrar en contacto con la superficie de la base de carga.

Para un uso seguro:

- Quite siempre los objetos de metal de la base de carga antes de cargar el dispositivo.
- No abra la carcasa del cargador.
- No use el cargador si no funciona bien. Póngase en contacto con su distribuidor.

■ **Si no empieza la carga**

Pruebe una de las soluciones de la tabla siguiente.

Indicador		Causa	Solución
Verde y ámbar	Parpadeo simultáneo	Hay algún obstáculo entre el área de carga y el dispositivo.	Quite los obstáculos.
		El dispositivo no se encuentra dentro del área de carga.	Desconecte y reinicie el dispositivo al centro del área de carga en la que se encuentra la marca  .
		La temperatura de la base de carga inalámbrica aumenta.	Suspenda temporalmente la carga del dispositivo. Espere a que la temperatura disminuya e intente cargar el dispositivo de nuevo.
Ámbar	Parpadeando	El cargador inalámbrico falla.	Contacte con un distribuidor para solicitar reparación.

⌘ Cargador inalámbrico \*

Si el cargador interfiere con las comunicaciones de radio, pruebe a corregir la interferencia:

- Mantenga pulsado el interruptor del cargador durante unos segundos para apagar el cargador.

El sistema consume mucha energía. No utilice el sistema durante mucho tiempo cuando el motor no funcione. Puede reducir la carga de la batería, dificultando el arranque del motor.

Para usar el cargador inalámbrico, consulte el manual del usuario incluido con el dispositivo compatible que desea cargar.

⌘ Cargador inalámbrico \*

El cargador inalámbrico admite hasta 15 W, pero el nivel de carga varía según el dispositivo y otras condiciones.

**AVISO**

No ponga dispositivos de grabación magnéticos ni máquinas de precisión en el área de carga durante el proceso de carga. A causa del efecto magnético se pueden perder los datos de las tarjetas como las de crédito. También pueden funcionar mal ciertos equipos de precisión como los relojes.

Las marcas “Qi” y  son marcas comerciales registradas propiedad de Wireless Power Consortium (WPC).

En los casos siguientes, es posible que la carga se detenga o no se inicie:

- El dispositivo ya está cargado.
- La temperatura del dispositivo durante la carga es extremadamente elevada.
- Se encuentra en un lugar que emite ruidos o ondas electromagnéticas potentes, como una emisora de televisión, una planta de energía eléctrica o una gasolinera.
- El dispositivo tiene una cubierta, caja o accesorios que no son compatibles con la carga inalámbrica.

Es posible que un dispositivo no se cargue si el tamaño o la forma de su lado de carga no es adecuado para usarse con el área de carga.

No todos los dispositivos son compatibles con el sistema.

\* No disponible en todos los modelos

#### » Cargador inalámbrico\*

Durante la fase de carga, es normal que la zona de carga y el dispositivo se calienten.

La carga se puede interrumpir brevemente cuando:

- Todas las puertas y el maletero están cerrados  
- para evitar interferencias con el funcionamiento adecuado del sistema de acceso sin llave.
- Se altera la posición del dispositivo.

No cargue más de un dispositivo a la vez en el área de carga.

Si el dispositivo se calienta demasiado y la función de protección de batería se activa, es posible que se cargue con extremada lentitud o que ya no se cargue.

La temperatura a la que la función de protección de batería se activa depende del dispositivo.

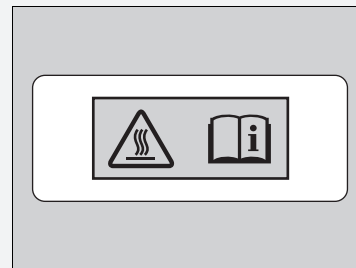

Riesgo de quemadura:

Los objetos de metal colocados entre la base y el dispositivo podrían calentarse.



## Asientos térmicos delanteros\*



La calefacción de los asientos se puede utilizar cuando el modo de alimentación está en la posición de CONTACTO.

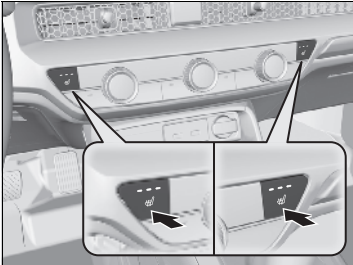

Pulse el botón del asiento térmico:  
 Una vez: Ajuste alto (tres indicadores encendidos)  
 Dos veces: Ajuste medio (dos indicadores encendidos)  
 Tres veces: Ajuste bajo (un indicador encendido)  
 Cuatro veces: Desactivado (ningún indicador encendido)

Cuando se enciende el modo de alimentación después de haberlo apagado, se mantiene el ajuste anterior.

## Asientos térmicos delanteros\*

### ⚠ ADVERTENCIA

Es posible sufrir quemaduras al utilizar la calefacción de los asientos.

Las personas con sensibilidad térmica reducida (por ejemplo, personas que sufran de diabetes, lesiones del sistema nervioso en extremidades inferiores o parálisis) o con la piel sensible no deberán utilizar la calefacción de los asientos.

No utilice la calefacción de los asientos, ni siquiera en la posición baja, con el motor apagado. De lo contrario, la batería puede descargarse y hacer que el motor tenga problemas de arranque.

Tras cierto periodo de tiempo, la potencia de los asientos térmicos delanteros se irá reduciendo nivel a nivel hasta que se apaguen. El tiempo transcurrido varía según el ambiente interior.

\* No disponible en todos los modelos

## Uso del aire acondicionado automático

El sistema de aire acondicionado automática mantiene la temperatura interior seleccionada. El sistema también selecciona la mezcla adecuada de aire calentado o enfriando que subirá o bajará la temperatura interior según su preferencia lo más rápido posible.

### Modelos con botón SYNC

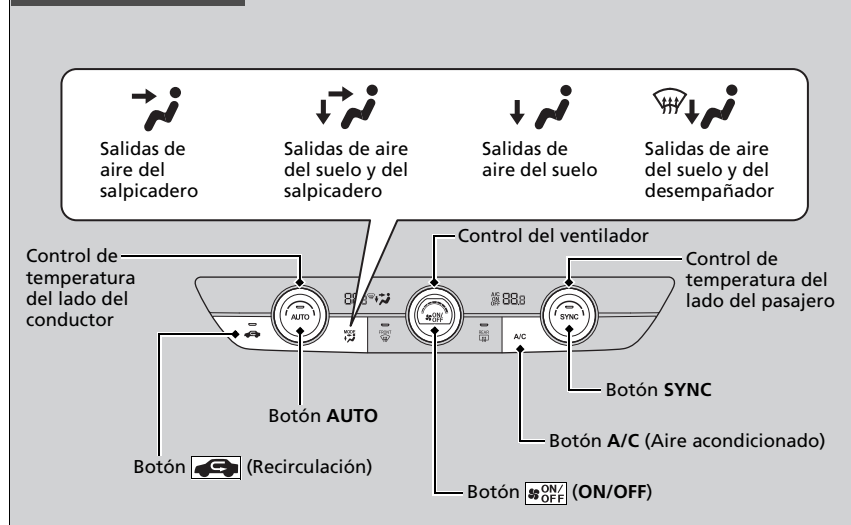

Utilice el sistema con el motor en marcha.

1. Pulse el botón **AUTO**.
2. Ajuste la temperatura interior utilizando el control de la temperatura del lado del conductor o del lado del acompañante.
3. Pulse el botón **ON/OFF** para cancelar.

### Uso del aire acondicionado automático

Si se oprime algún botón cuando se está utilizando el sistema de aire acondicionado en modo automático, tendrá prioridad la función correspondiente al botón oprimido.

Se apagará el indicador **AUTO**, pero las funciones no relacionadas con el botón pulsado seguirán regulándose automáticamente.

Para evitar que entre aire frío del exterior, es posible que el ventilador no arranque inmediatamente al pulsar el botón **AUTO**.

Si el interior está muy caliente, puede enfriarlo más rápido abriendo parcialmente las ventanillas, seleccionando el modo automático en el sistema y ajustando una temperatura más baja. Cambie el modo de aire exterior al modo de recirculación hasta que se enfríe la temperatura.

Cuando se ajusta la temperatura en los límites mínimo o máximo, se muestra **Lo** o **Hi**.

Modelos sin botón SYNC

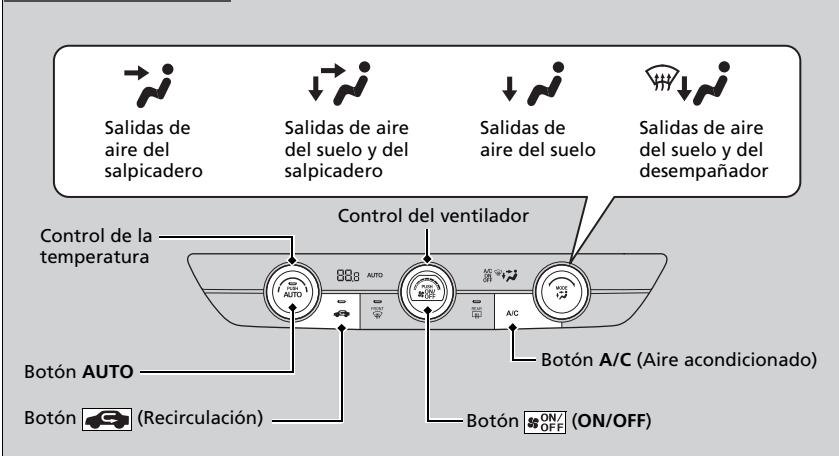

Utilice el sistema con el motor en marcha.

1. Pulse el botón **AUTO**.
2. Ajuste la temperatura interior con el control de la temperatura.
3. Pulse el botón **ON/OFF** (ON/OFF) para cancelar.

■ Cambio entre modo de recirculación y modo de aire exterior

Pulse el botón  (recirculación) y cambie el modo según las condiciones ambientales.

Modo de recirculación (indicador encendido): Recircula el aire del interior del vehículo a través del sistema.

Modo de aire exterior (indicador apagado): Mantiene la ventilación del exterior. En situaciones normales, mantenga el sistema en modo de aire exterior.

►► Uso del aire acondicionado automático

Al pulsar el botón **ON/OFF**, se conecta o desconecta el sistema de aire acondicionado. Al activarse, el sistema regresa a su última selección.

Con el modo ECON activo, el sistema de aire acondicionado podría reducir su capacidad de enfriado.

## ■ Deshielo de parabrisas y ventanillas

### Modelos con botón SYNC

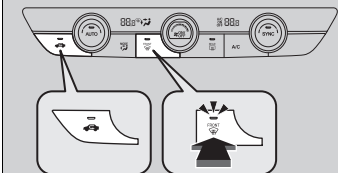

Al pulsar el botón  (desempañador del parabrisas) se activa el sistema de aire acondicionado y el sistema cambia automáticamente al modo de aire exterior.

Oprima de nuevo el botón  para desconectarlo; el sistema regresará al ajuste anterior.

### Modelos sin botón SYNC

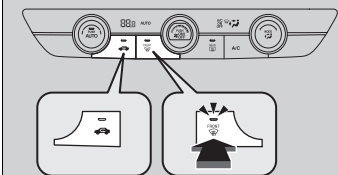



## ►► Deshielo de parabrisas y ventanillas

**Por su seguridad, compruebe que tenga una buena visibilidad a través de todos los cristales antes de iniciar la marcha.**

No ajuste la temperatura cerca del límite superior o inferior. Cuando el aire frío entra en contacto con el parabrisas, el exterior del parabrisas se puede empañar.

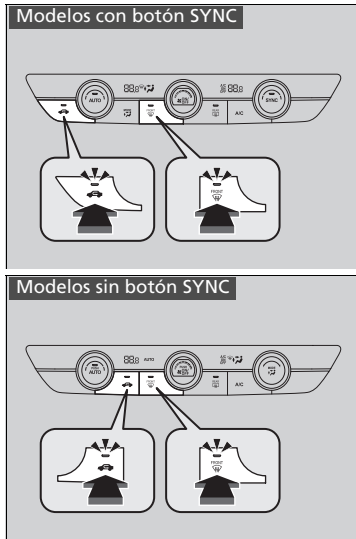
## ■ Para deshelar los cristales rápido



1. Pulse el botón .
2. Pulse el botón .

## ►► Para deshelar los cristales rápido

Tras desempañar los cristales, cambie al modo de aire exterior. Si mantiene el sistema en modo de recirculación, se pueden empañar los cristales por la humedad. Esto reduce la visibilidad.

## ■ Modo de sincronización\*

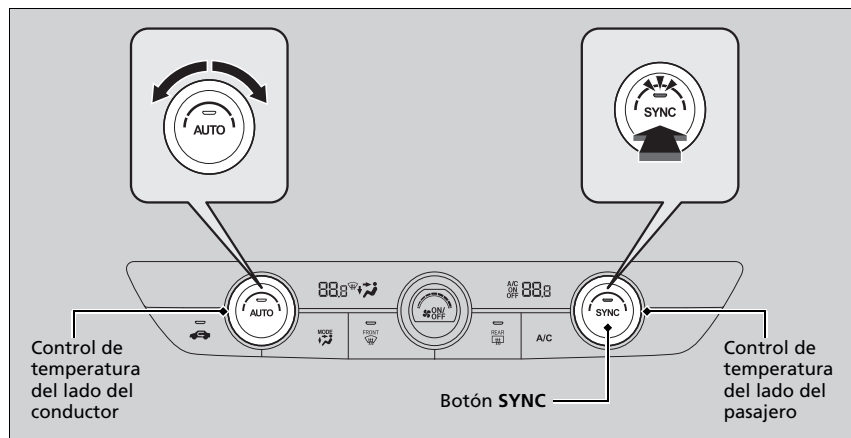

Es posible ajustar la temperatura a la vez para el lado del conductor y del pasajero en modo sincronizado.

**1. Pulse el botón **SYNC**.**

► El sistema cambia al modo de sincronización.

**2. Ajuste la temperatura con el control de la temperatura del lado del conductor.**

Pulse el botón **SYNC** o ajuste la temperatura interior con el botón de control de temperatura del lado del acompañante para volver al modo dual.

## ►► Modo de sincronización\*

Cuando el sistema está en modo dual, la temperatura del lado del conductor y del pasajero puede ajustarse por separado.

Al pulsar el botón  el sistema cambia al modo de sincronización.

## Sensores de aire acondicionado automático

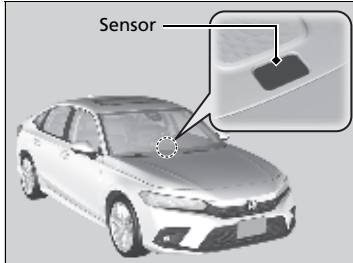

El sistema de aire acondicionado automática está equipado con sensores. No los tape ni vierta líquidos sobre ellos.

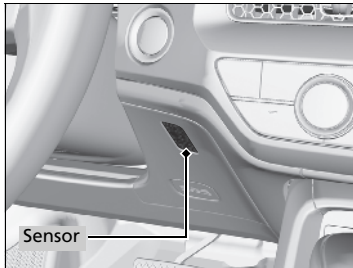





# Funciones

En este capítulo se describe cómo manejar las funciones tecnológicas.

## Sistema de audio

Información acerca del sistema de audio..	276
Puertos USB .....	277
Protección antirrobo del sistema de audio*.....	279
Botones de control remoto de la unidad de audio .....	280

## Modelos con sistema de audio con pantalla en color

### Funcionamiento básico del sistema de audio

Inicio .....	285
Ajuste del sonido .....	286
Configuración pantalla.....	287
Reproducción de radio AM/FM .....	288
Reproducción de DAB (Digital Audio Broadcasting, Radiodifusión de sonido digital)*.....	292
Reproducción de un iPod .....	295
Reproducción de una unidad de memoria USB... ..	298

Reproducción de audio <i>Bluetooth</i> ® .....	301
Siri Eyes Free .....	305
Reconocimiento de voz del smartphone ..	306
Apple CarPlay .....	307
Android Auto™ .....	311

## Modelos con sistema de audio con pantalla

### Funcionamiento básico del sistema de audio

Inicio .....	315
Inicio .....	316
Pantalla del sistema de audio/información ...	318
Act. del sistema .....	329
Ajuste del sonido .....	334
Configuración pantalla .....	335
Función de control por voz* .....	337
Reproducción de radio AM/FM .....	340

Reproducción de DAB (Digital Audio Broadcasting, Radiodifusión de sonido digital)* .....	344
Reproducción de un iPod .....	347
Reproducción de una unidad de memoria USB... ..	350
Reproducción de audio <i>Bluetooth</i> ® .....	354
Conexión Wi-Fi .....	357
Apple CarPlay .....	359
Android Auto™ .....	366

### Mensajes de error de la unidad de audio... ..

### Información general sobre el sistema de audio

.....	374
-------	-----

### Funciones personalizadas .....

.....	382, 392
-------	----------

### Sistema *Bluetooth*® HandsFreeLink®/teléfono de manos libres\* .....

.....	420, 440
-------	----------

### Llamada de emergencia (eCall)\* .....

.....	457
-------	-----

### Suministro recomendado\* .....

.....	462
-------	-----

\* No disponible en todos los modelos

## Información acerca del sistema de audio

El sistema de audio dispone de radio AM/FM y del servicio de transmisión de audio digital (DAB)\*. También puede reproducir unidades de memoria USB y dispositivos iPod, iPhone y Bluetooth®.

Puede manejar el sistema de audio desde los botones e interruptores del panel, los controles remotos del volante o los iconos de la interfaz de la pantalla táctil.

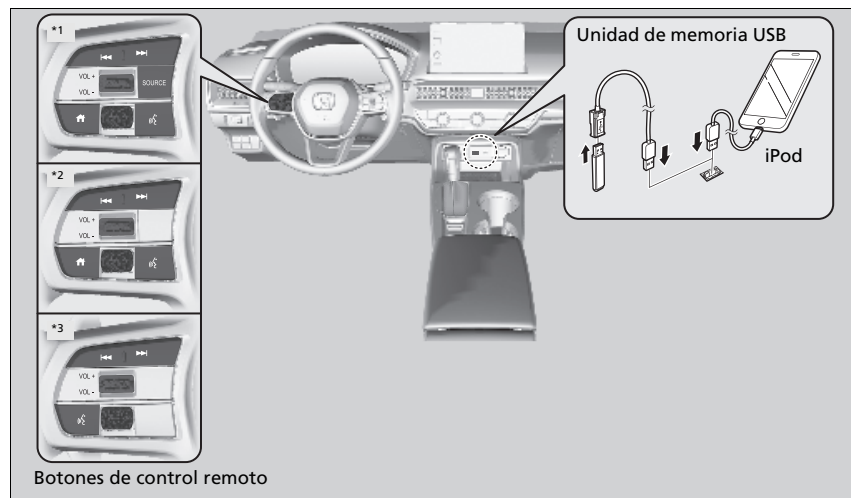

- \*1 : Modelos con sistema de audio con pantalla en color
- \*2 : Modelos con audio con pantalla y medidor tipo A
- \*3 : Modelos con audio con pantalla y medidor tipo B

\* No disponible en todos los modelos

### Información acerca del sistema de audio

#### Funcionamiento sin llave\*

Después de poner el modo de alimentación en la posición de VEHÍCULO APAGADO, podrá usar el sistema de sonido durante 30 minutos por ciclo de conducción. Sin embargo, dependerá de la condición de la batería si puede seguir utilizando el sistema de audio. El uso continuo de esta función puede agotar la batería.

## Puertos USB

### En el panel delantero

Modelos con sistema de audio con pantalla en color



Modelos con sistema de audio con pantalla



### ■ En el panel delantero

El puerto USB (2,5A) permite cargar dispositivos, reproducir archivos de audio y conectar teléfonos compatibles con Apple CarPlay o Android Auto.

- ▶ Para evitar problemas, asegúrese de usar un conector de Lightning certificado Apple MFi para Apple CarPlay, y en el caso de Android Auto, los cables USB deben tener la certificación de USB-IF de conformidad con el estándar USB 2.0.

### ■ En el panel delantero

El puerto USB (2,5 A) es únicamente para cargar dispositivos.

- ▶ No podrá reproducir música, incluso si tiene conectados reproductores.

### ▶ Puertos USB

- No deje el iPod o la unidad de memoria USB en el vehículo. La luz solar directa y las altas temperaturas pueden dañarlo.
- Recomendamos usar un cable USB si va a conectar una memoria USB al puerto USB.
- No conecte su iPod o unidad de memoria USB con un concentrador.
- No use un dispositivo como un lector de tarjetas o un disco duro, ya que el dispositivo o los archivos podrían resultar dañados.
- Le recomendamos hacer una copia de seguridad de sus datos antes de usar el dispositivo en el vehículo.
- Los mensajes que se muestran en pantalla pueden variar según el modelo del dispositivo y la versión de software.

### Carga USB

El puerto USB puede suministrar hasta 2,5 A de corriente. No genera 2,5A de salida a menos que un dispositivo lo solicite. Para obtener más detalles sobre el amperaje, lea el manual de instrucciones del dispositivo que necesita cargar.

En algunas condiciones, un dispositivo conectado al puerto podría generar ruido en la emisora de radio que esté escuchando.



■ **En la parte trasera del compartimento de la consola\***

Los puertos USB (2,5 A) son únicamente para cargar dispositivos.

- No podrá reproducir música, incluso si tiene conectados reproductores de música a ellas.

## Protección antirrobo del sistema de audio\*

El sistema de audio se desactiva cuando se desconecta de la fuente de alimentación, por ejemplo al desconectar la batería o cuando se agota. En determinadas circunstancias, el sistema puede mostrar una pantalla de introducción de código. Si ocurre esto, vuelva a activar el sistema de audio.

### ■ Reactivación del sistema de audio

1. Fije el modo de alimentación en CONTACTO.
2. Encienda el sistema de audio.
3. Mantenga pulsado el botón **VOL**  **AUDIO** (Volumen/Encendido) durante más de dos segundos.
  - ▶ El sistema de audio vuelve a activarse cuando la unidad de control de audio establece una conexión con la unidad de control del vehículo. Si la unidad de control no reconoce la unidad de audio, deberá acudir a un distribuidor para hacer que verifiquen la unidad de audio.

## Botones de control remoto de la unidad de audio

### Modelos con sistema de audio con pantalla en color

Permite manejar el sistema de audio durante la conducción. La información se muestra en la interfaz de información al conductor.

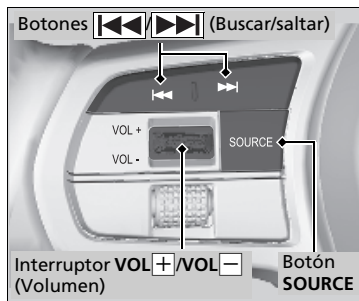

### Botón SOURCE

Alterna los modos de audio como se indica a continuación:

FM → DAB\* → AM → USB/iPod/Apple CarPlay/  
Android Auto → Audio *Bluetooth*®

### Interruptor VOL+ /VOL- (Volumen)

**Pulse hacia arriba:** Para aumentar el volumen.

**Pulse hacia abajo:** Para disminuir el volumen.

### Botones ◀◀/▶▶ (Buscar/saltar)

- Cuando se escucha la radio

**Pulse ▶▶:** Para seleccionar la emisora de radio presintonizada próxima.

**Pulse ◀◀:** Para seleccionar la emisora de radio presintonizada previa.

**Mantenga pulsado ▶▶:** Para seleccionar la emisora siguiente con una señal más potente.

**Mantenga pulsado ◀◀:** Para seleccionar la emisora anterior con una señal más potente.

- Al escuchar un iPod, unidad de memoria USB, Audio *Bluetooth*® o Conexión de teléfono inteligente

**Pulse ▶▶:** Para saltar a la próxima canción.

**Pulse ◀◀:** Para regresar al principio de la canción actual o previa.

- Al escuchar una unidad de memoria USB o audio *Bluetooth*®

**Mantenga pulsado ▶▶:** Para saltar a la carpeta/grupo siguiente.

**Mantenga pulsado ◀◀:** Para volver a la carpeta/grupo anterior.

### ►► Botones de control remoto de la unidad de audio

Algunos modos solo aparecen cuando se usa un dispositivo o un medio apropiado.

Dependiendo del dispositivo *Bluetooth*® que conecte, puede que algunas de las funciones no estén disponibles.

**Modelos con sistema de audio con pantalla**

Permite manejar el sistema de audio durante la conducción. La información se muestra en la interfaz de información al conductor.

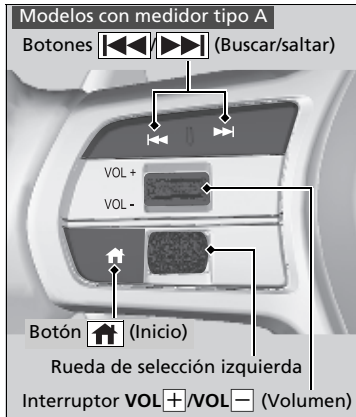

Interruptor **VOL+** / **VOL-** (Volumen)

**Pulse hacia arriba:** Para aumentar el volumen.

**Pulse hacia abajo:** Para disminuir el volumen.

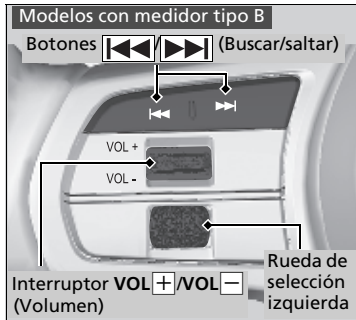

►► Botones de control remoto de la unidad de audio

**Modelos con medidor tipo A**

Pulse el botón 🏠 (inicio) para volver a la pantalla de inicio de la interfaz de información del conductor.

**Botones /  (Buscar/saltar)**

- Cuando se escucha la radio

**Pulse :** Para seleccionar la emisora de radio presintonizada próxima.

**Pulse :** Para seleccionar la emisora de radio presintonizada previa.

**Mantenga pulsado :** Para seleccionar la emisora siguiente con una señal más potente.

**Mantenga pulsado :** Para seleccionar la emisora anterior con una señal más potente.

- Al escuchar un iPod, unidad de memoria USB, Audio *Bluetooth*® o Conexión de teléfono inteligente

**Pulse :** Para saltar a la próxima canción.

**Pulse :** Para regresar al principio de la canción actual o previa.

- Cuando escuche una unidad de memoria USB

**Mantenga pulsado :** Para saltar a la carpeta siguiente.

**Mantenga pulsado :** Para volver a la carpeta anterior.



**Modelos con medidor tipo A****Rueda de selección izquierda**

- Al seleccionar el modo de audio  
Pulse el botón  (inicio), suba o baje para seleccionar **Audio** en la interfaz de información del conductor y, a continuación, pulse la rueda de selección izquierda.

**Suba o baje:**

Para pasar por los modos de audio, suba o baje y, a continuación, pulse la rueda de selección izquierda:

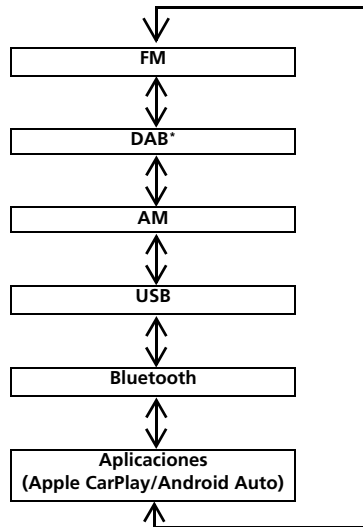

Modelos con medidor tipo B

Rueda de selección izquierda

Suba o baje:

Para pasar por los modos de audio, suba o baje y, a continuación, pulse la rueda de selección izquierda:

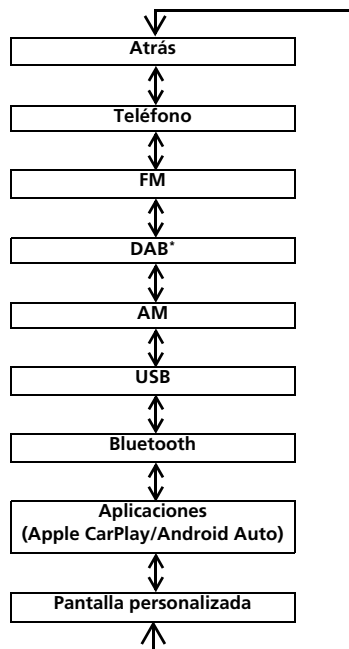

# Funcionamiento básico del sistema de audio

## Modelos con sistema de audio con pantalla en color

Para usar el sistema de audio, el modo de alimentación debe estar en ACCESORIOS o CONTACTO.

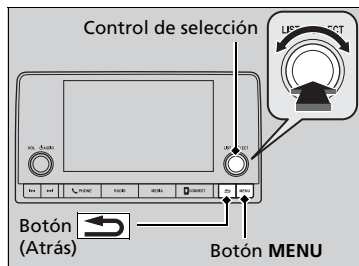

Use el control de selección o el botón **MENU** para acceder a algunas funciones de audio.

Pulse para alternar entre la visualización normal y ampliada de algunas funciones.

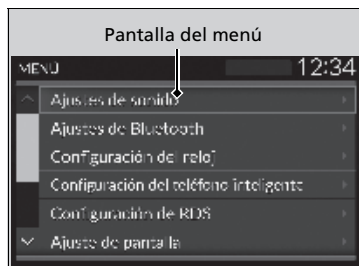

**Control de selección:** Gírelo a la izquierda o a la derecha para desplazarse por las opciones disponibles. Pulse para confirmar su selección.

**Botón MENU:** Púlselo para abrir la pantalla del menú.

**Botón (Atrás):** Púlselo para volver a la pantalla anterior.

## Funcionamiento básico del sistema de audio

Estas indicaciones muestran cómo utilizar el control de selección.

Gire para seleccionar.

Pulse para confirmar.

Elementos de menú

- **Ajuste reloj** P. 192
- **Ajuste del sonido** P. 286
- **Configuración pantalla** P. 287
- **Funciones personalizadas** P. 382

Pulse los botones del volante para cambiar los ajustes de sonido.

- **Botones de control remoto de la unidad de audio** P. 280

### Funcionamiento de la pantalla táctil

- Utilice gestos simples (incluyendo tocar, deslizar y desplazar) para realizar ciertas funciones de audio.
- Algunos elementos pueden aparecer atenuados durante la conducción para evitar posibles distracciones.
- Podrá seleccionarlos tras detener el vehículo.
- El uso de guantes puede limitar o impedir la respuesta de la pantalla táctil.

Puede cambiar el ajuste de sensibilidad de la pantalla táctil.

- **Funciones personalizadas** P. 382

## Ajuste del sonido

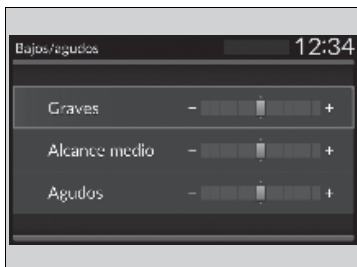
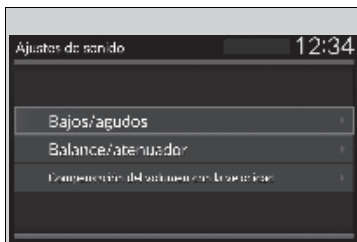

1. Seleccione una fuente de audio.
2. Pulse el botón **MENU**.
3. Seleccione **Ajustes de sonido**.

Seleccione un elemento de las siguientes:

- **Bajos/agudos:** Bajos, medios, agudos
- **Balance/atenuador:** Balance / atenuador
- **Compensación del volumen con la velocidad:** Permite ajustar cuánto incrementa el volumen.

### » Ajuste del sonido

La función Compen. del volumen con la velocidad (SVC) ajusta el volumen según la velocidad del vehículo. Cuando se va más rápido, el volumen de audio aumenta. Cuando se va más lento, el volumen de audio disminuye.

## Configuración pantalla

Ajuste diferentes brillos de pantalla para los modos de día y de noche.

### ■ Cambio del brillo de la pantalla

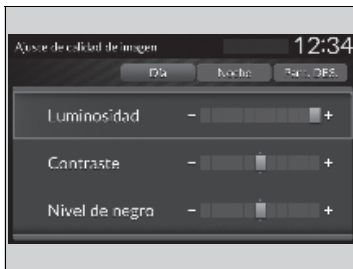

1. Pulse el botón **MENU**.
2. Seleccione **Ajuste de pantalla**.
3. Seleccione **Día** o **Noche**.
4. Seleccione el ajuste que desee.

### ☒ Cambio del brillo de la pantalla

Puede cambiar los ajustes **Contraste** y **Nivel de negro** del mismo modo.

Puede ajustar los niveles deslizando o pulsando en la barra.

## Reproducción de radio AM/FM

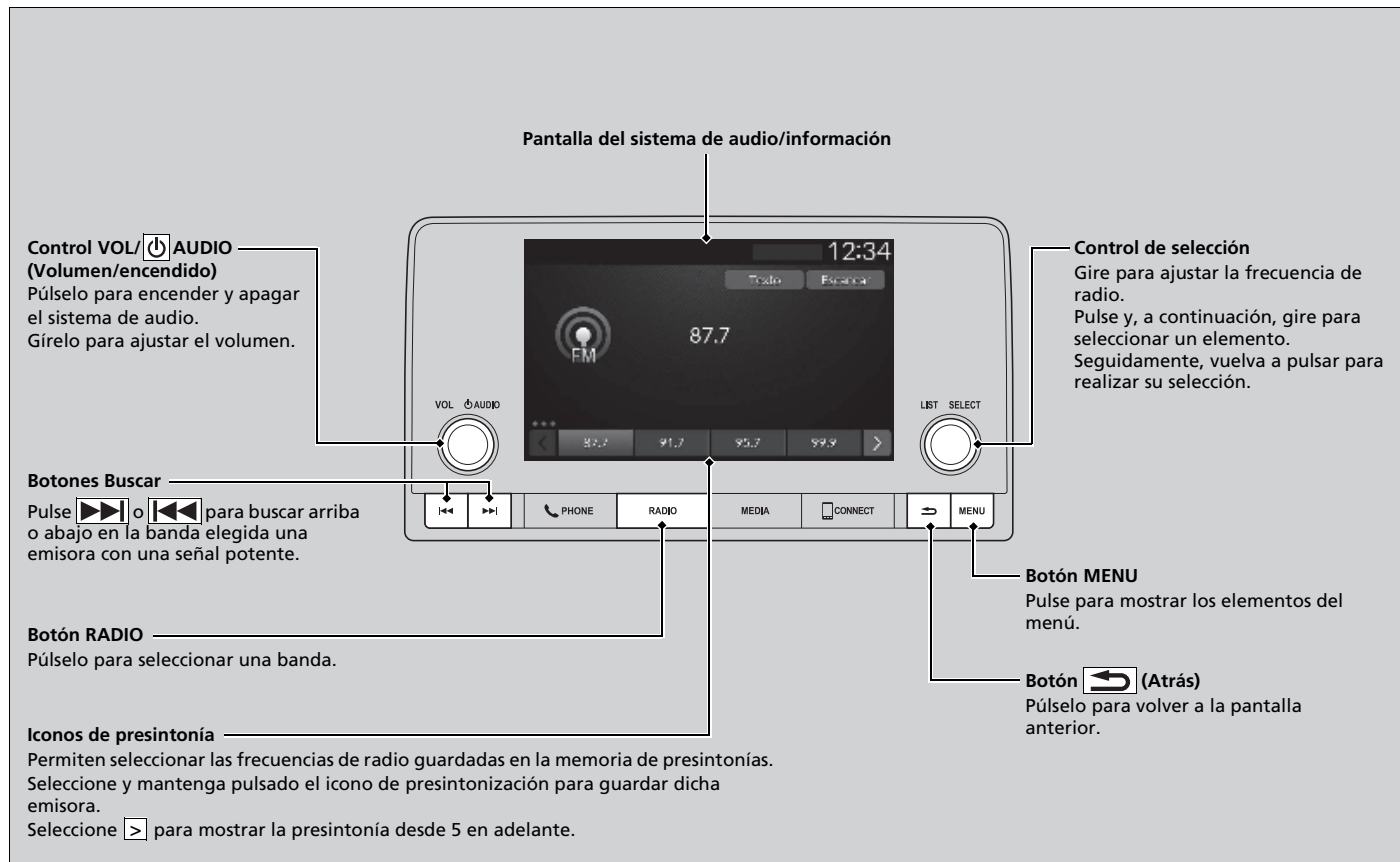

## ■ Lista de emisoras

Indica las estaciones más potentes en la banda seleccionada.

1. Pulse  mientras escucha la radio.
2. Seleccione la estación.

## ■ Actualización manual

Actualiza la lista de estaciones en cualquier momento.

1. Pulse  mientras escucha la radio.
2. Seleccione **Actual.**

## ■ Escanear

Realiza una reproducción de muestra para escuchar las estaciones más potentes en la banda seleccionada durante 10 segundos.

1. Seleccione **Escanear.**

Para desactivar la exploración, seleccione **Detener** o pulse el botón .

## ▶▶ Reproducción de radio AM/FM

No está disponible la reproducción de AM en estéreo.

Se pueden memorizar 12 emisoras de AM y 12 emisoras de FM en la memoria de presintonías.

Cambio del modo de audio

Pulse el botón de selección de fuente de audio del volante.

▶ **Botones de control remoto de la unidad de audio** P. 280

## ■ Sistema de radiodifusión de datos (RDS)\*

Proporciona datos de texto relacionados con la emisora de FM compatible con RDS.

### ■ Búsqueda de una estación RDS en la lista de estaciones

1. Pulse  mientras escucha una emisora FM.
2. Seleccione la estación.

### ■ Actualizar lista

Actualiza la lista de estaciones en cualquier momento.

1. Pulse  mientras escucha una emisora FM.
2. Seleccione **Actual.**

### ■ Texto de radio

Muestra la información de texto de radio de la estación de RDS seleccionada.

1. Seleccione **Texto.**

### ■ Escanear

Realiza una reproducción de muestra para escuchar las estaciones más potentes en la banda seleccionada durante 10 segundos.

1. Seleccione **Escanear.**

Para desactivar la exploración, seleccione **Detener** o pulse el botón .

## ▶▶ Sistema de radiodifusión de datos (RDS)\*

Al seleccionar una emisora de FM con RDS, esta función se activa automáticamente y el nombre de la emisora aparece bajo la frecuencia. Sin embargo, cuando las señales de la emisora se debilitan, el nombre de la emisora desaparece.



### ■ Anuncios de tráfico (TA)\*

La función de TA en espera permite al sistema estar a la espera de anuncios de tráfico en cualquier modo mientras la función está activada. La última emisora sintonizada debe ser una emisora de programas de tráfico compatible con RDS.

**Para activar la función:** Seleccione **TA**. Cuando se inicie un anuncios de tráfico, la pantalla de información aparecerá en la pantalla del sistema de audio/información. El sistema regresa al último modo seleccionado una vez finalizado el anuncio de tráfico.

- Si desea regresar al último modo seleccionado durante el anuncio de tráfico, seleccione **Detener**.

**Para apagar la función:** Vuelva a seleccionar **TA**.

### ☒ Anuncios de tráfico (TA)\*

Si selecciona **Escanear** mientras la función de TA en espera está activada, el sistema solamente busca emisoras TP.

\* No disponible en todos los modelos

## Reproducción de DAB (Digital Audio Broadcasting, Radiodifusión de sonido digital)\*

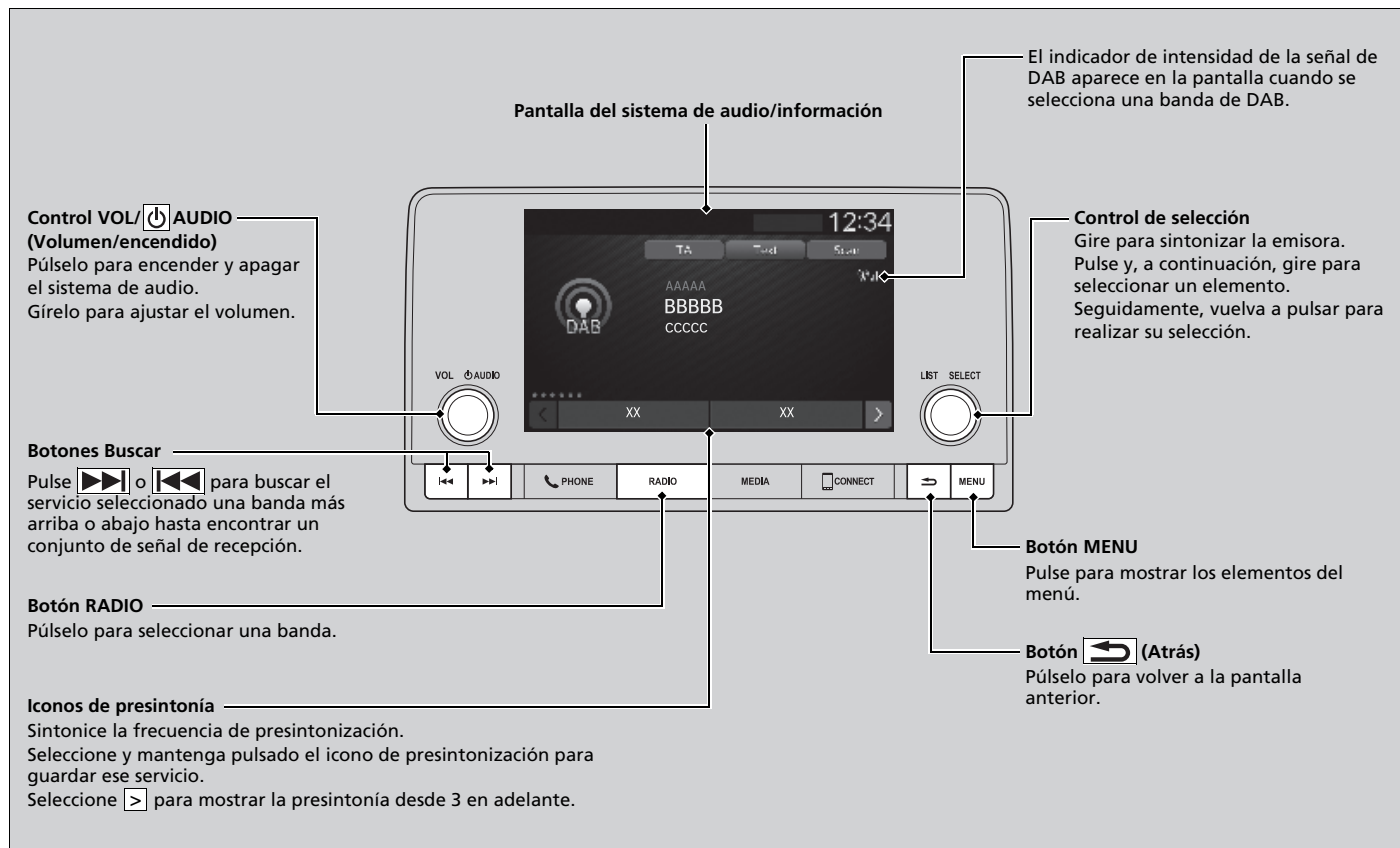

## ■ Lista de servicios y lista de grupos

### ■ Para encontrar una emisora DAB en la lista de servicios o en la lista global

Para encontrar una emisora DAB en la lista de servicios:

1. Pulse  a la vez que selecciona el modo DAB.
2. Seleccione el conjunto.
  - ▶ Si selecciona **Actual.**, el sistema actualizará la lista de conjuntos.
3. Seleccione la estación.
  - ▶ Si selecciona **Actual.**, el sistema actualizará la lista de emisoras.

### 4. Escanear

Realiza una reproducción de muestra para escuchar las estaciones más potentes en la banda seleccionada durante 10 segundos.

1. Seleccione **Escanear**.

Para desactivar la exploración, seleccione **Detener** o pulse el botón .

### ■ Texto radio:

Muestra la información de texto de radio de la emisora DAB seleccionada.

1. Seleccione **Texto**.

## ☒ Lista de servicios y lista de grupos

Se pueden almacenar 12 emisoras DAB en la memoria de presintonías.

Cambio del modo de audio

Pulse el botón de selección de fuente de audio del volante.

### ☒ Botones de control remoto de la unidad de audio P. 280

Si el sistema no puede encontrar una emisora, aparecerá un mensaje de confirmación para actualizar la lista. Seleccione **OK** para actualizar la lista.

### ■ Anuncios de tráfico (TA)

La función de TA en espera permite al sistema estar a la espera de anuncios de tráfico en cualquier modo mientras la función está activada. La última emisora sintonizada debe ser una emisora de programas de tráfico.

**Para activar la función:** Seleccione **TA**. Cuando se inicie un anuncio de tráfico, la pantalla de información aparecerá en la pantalla del sistema de audio/información. El sistema regresa al último modo seleccionado una vez finalizado el anuncio de tráfico.

- Si desea regresar al último modo seleccionado durante el anuncio de tráfico, seleccione **Detener**.

**Para apagar la función:** Vuelva a seleccionar **TA**.

### ☞ Anuncios de tráfico (TA)

Si selecciona **Escanear** mientras la función de TA en espera está activada, el sistema solamente busca emisoras TP.

## Reproducción de un iPod

Con el conector USB, conecte el iPod a un puerto USB mediante el conector USB y, a continuación, pulse el botón **MEDIA**.

► Puertos USB P. 277

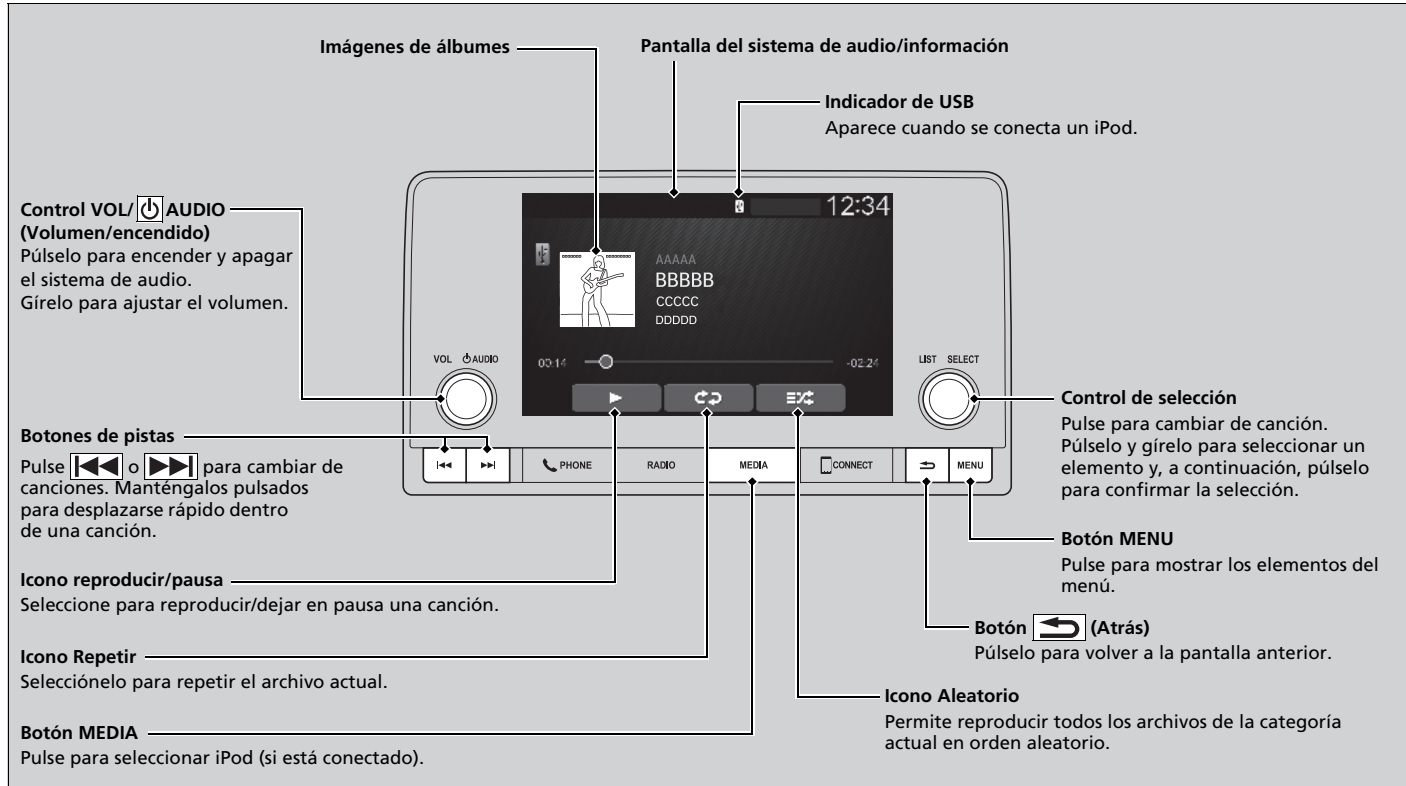

## ■ Cómo seleccionar una canción de la lista con música del iPod



1. Pulse para mostrar la lista con música del iPod.

2. Seleccione una categoría.

3. Seleccione un elemento.  
► Seleccione un elemento repetidamente hasta que se muestre el elemento que desea escuchar.

## ▣ Reproducción de un iPod

Las funciones disponibles varían según el modelo o la versión. Algunas funciones pueden no estar disponibles en el sistema de audio del vehículo.

Si se produce algún problema, puede aparecer un mensaje de error en la pantalla del sistema de audio/información.

**iPod/Unidad de memoria USB** P. 372

## ■ Cómo seleccionar un modo de categoría

Puede seleccionar los modos de repetición y aleatorio al reproducir una canción.



### ■ Mezclar/Repetir

Seleccione repetidamente el icono aleatorio o de repetición hasta que encuentre la opción del modo de reproducción que prefiera.

### ■ Para desactivar un modo de categoría

Seleccione el modo que desee desactivar.

## »» Cómo seleccionar un modo de categoría

Elementos del menú modo de categoría

### Mezclar

 **Aleatorio desactivado:** Desactiva el modo aleatorio.

 **Mezclar todas las canciones:** Permite reproducir todas las canciones disponibles en una lista seleccionada en orden aleatorio.

### Repetir

 **Repetir desactivado:** El modo de repetición está desactivado.

 **Repetir todo:** Permite repetir todas las canciones.

 **Repetir canción:** Repite la canción actual.

## Reproducción de una unidad de memoria USB

El sistema de audio lee y reproduce archivos de sonido de un dispositivo de memoria USB en formato MP3, WMA, AAC, FLAC, o WAV.

Conecte la unidad de memoria USB al puerto USB y después oprima el botón **MEDIA**.

► Puertos USB P. 277

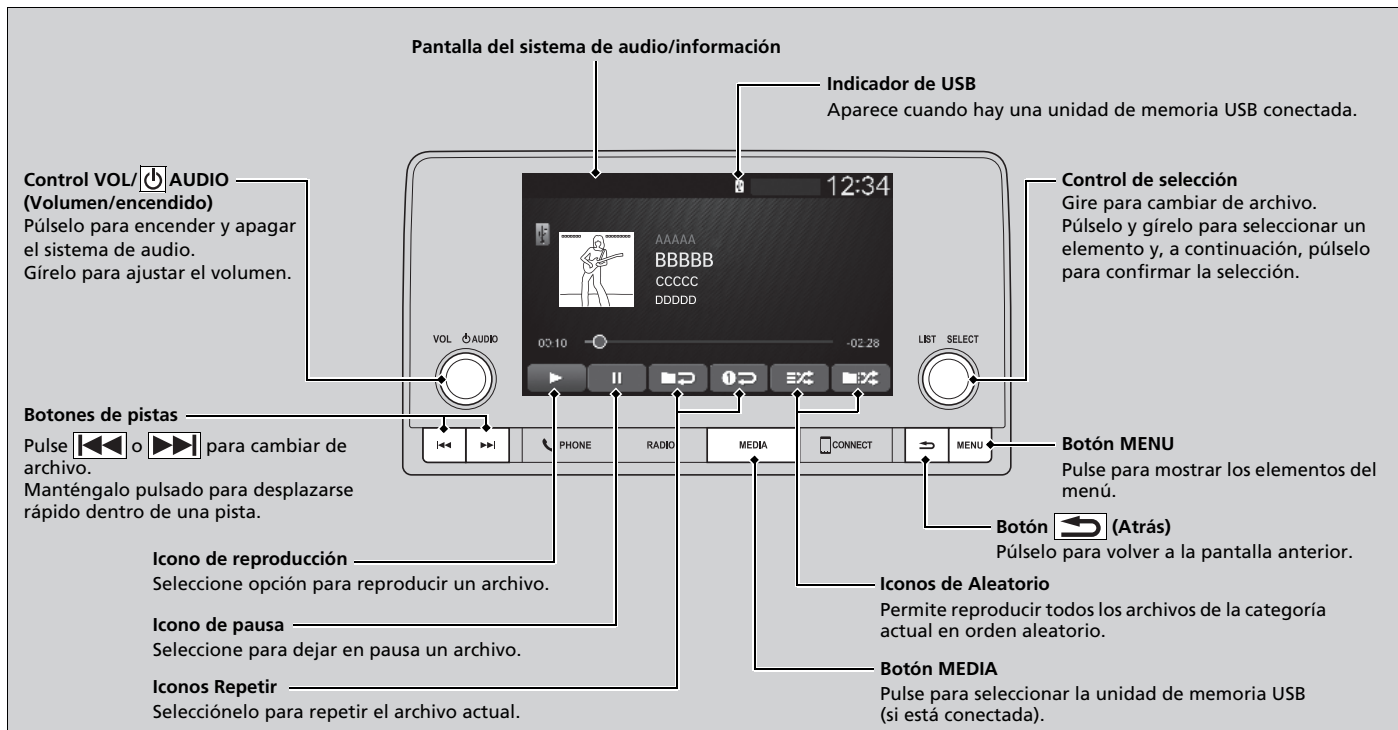



## Cómo seleccionar un archivo de una carpeta

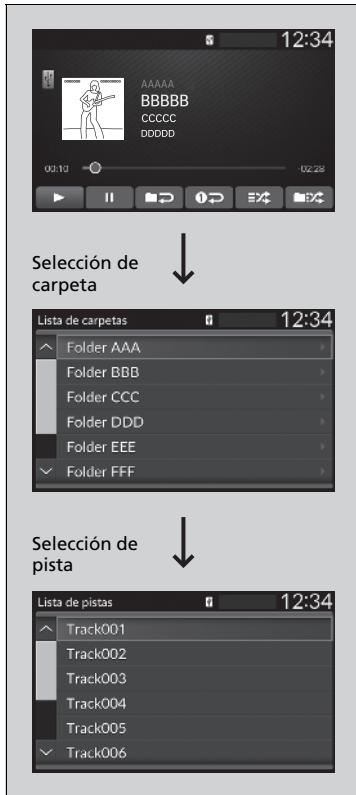

1. Pulse para mostrar una lista de carpetas.

2. Seleccione una carpeta.

3. Seleccione un archivo.

## Reproducción de una unidad de memoria USB

Utilice las unidades de memoria USB recomendadas.

► **Información general sobre el sistema de audio** P. 374

No se pueden reproducir archivos en formato WMA protegidos con gestión de derechos digitales (DRM). El sistema de audio mostrará **Archivo no reproducible** y pasará al archivo siguiente.

Si se produce algún problema, puede aparecer un mensaje de error en la pantalla del sistema de audio/información.

► **iPod/Unidad de memoria USB** P. 372

## ■ Cómo seleccionar un modo de categoría

Puede seleccionar los modos de repetición y aleatorio al reproducir un archivo.



### ■ Aleatorio/Repetir

Seleccione el icono de aleatorio o repetir.

### ■ Para desactivar un modo de categoría

Seleccione el modo que desee desactivar.

## ►► Cómo seleccionar un modo de categoría

Elementos del menú modo de categoría

### Aleatorio

 **Todas las pistas en aleatorio:** Reproduce todos los archivos en orden aleatorio.

 **Aleatorio en carpeta:** Reproduce todos los archivos de la carpeta actual en orden aleatorio.

### Repetir

 **Repetir pista:** Repite el archivo actual.

 **Repetir carpeta:** Repite todos los archivos de la carpeta actual.

## Reproducción de audio *Bluetooth*®

El sistema de audio permite escuchar música desde un teléfono compatible con *Bluetooth*. Esta función está disponible cuando el teléfono está emparejado y conectado al sistema *Bluetooth*® HandsFreeLink® (HFL)/teléfono de manos libres\* del vehículo.

🔧 **Configuración del teléfono** P. 425

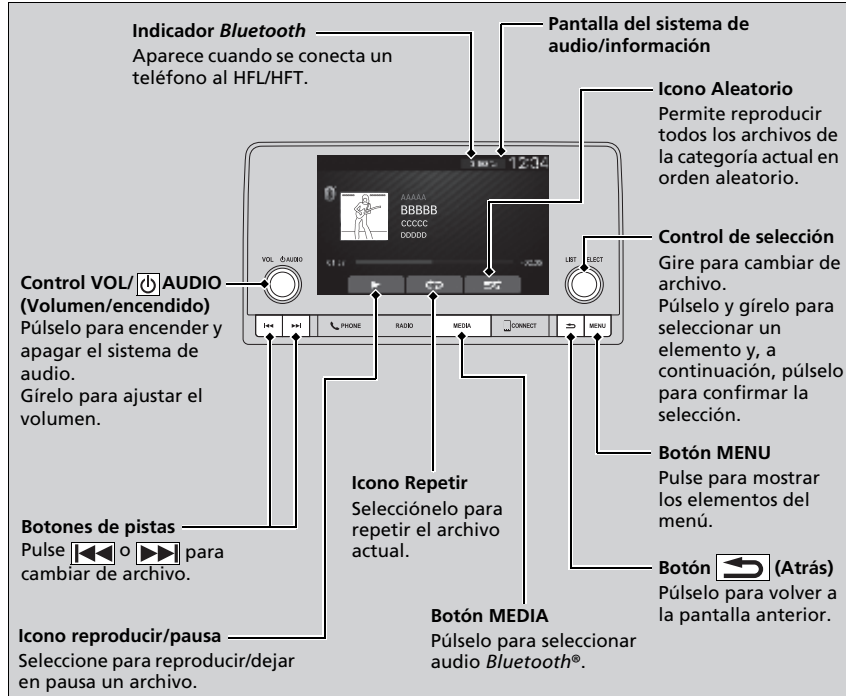

### 🔧 Reproducción de audio *Bluetooth*®

No todos los teléfonos con *Bluetooth* y con emisión continua de audio son compatibles con el sistema. Para comprobar si tu teléfono es compatible, consulte a un distribuidor.

En algunos estados, puede ser ilegal realizar algunas funciones de dispositivos de datos durante la conducción.

Solo se puede utilizar un único teléfono a la vez con el sistema HFL/HFT. Cuando hay más de un teléfono emparejado en el vehículo, el sistema se conecta automáticamente al teléfono prioritario. Puede dar prioridad a un teléfono en el menú **Ajustes de Bluetooth**.

🔧 **Menús HFL/HFT** P. 423

Para cambiar el teléfono buscado manualmente, seleccione **Ir lista de disp.**

En algunos casos, puede que el nombre del artista, el álbum o la pista no aparezcan correctamente.

Es posible que algunas funciones no estén disponibles en algunos dispositivos.

Si hay un teléfono conectado mediante Apple CarPlay o Android Auto, el audio *Bluetooth*® de ese teléfono no está disponible. Sin embargo, un segundo teléfono previamente emparejado puede transmitir audio *Bluetooth*® si se selecciona **Audio** en la lista de dispositivos *Bluetooth*®.

🔧 **Configuración del teléfono** P. 425

\* No disponible en todos los modelos

### ■ Para reproducir archivos de audio *Bluetooth*®

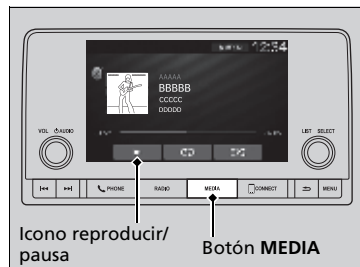

1. Asegúrese de que el teléfono está emparejado y conectado al HFL/HFT.
2. Pulse el botón **MEDIA** hasta que se seleccione la fuente de audio *Bluetooth*®.

Si no se reconoce el teléfono, es posible que ya se haya conectado otro teléfono compatible con HFL/HFT pero no compatible con audio *Bluetooth*®.

### ■ Para interrumpir o reanudar un archivo

Seleccione el icono de reproducción/pausa.

### ▶▶ Para reproducir archivos de audio *Bluetooth*®

Para reproducir los archivos de audio, es posible que necesite manejar el teléfono. En ese caso, siga las instrucciones de funcionamiento del fabricante del teléfono.

Es posible que la función de pausa no esté disponible en algunos teléfonos.

Si se conecta cualquier dispositivo de audio al puerto USB, es posible que necesite pulsar varias veces el botón **MEDIA** para seleccionar el sistema de audio *Bluetooth*®.

Al cambiar a otro modo se pausa la música que se está reproduciendo desde el teléfono.

Compruebe el volumen de su teléfono si el volumen del audio es demasiado alto o bajo.

## ► Cómo seleccionar una canción de la lista de búsqueda de música



1. Pulse  para visualizar la lista de búsqueda de música.

2. Seleccione una categoría.

3. Seleccione un elemento.  
 ► Seleccione un elemento repetidamente hasta que se muestre el elemento que desea escuchar.

## ►► Cómo seleccionar una canción de la lista de búsqueda de música

Dependiendo del dispositivo *Bluetooth*® conectado, puede que no aparezcan algunas categorías o ninguna de ellas.

## ■ Cómo seleccionar un modo de categoría

Puede seleccionar los modos de repetición y aleatorio al reproducir una canción.



### ■ Para desactivar un modo de categoría

Seleccione el modo que desee desactivar.

#### ■ Mezclar/Repetir

Seleccione repetidamente el icono aleatorio o de repetición hasta que encuentre la opción del modo de reproducción que prefiera.

## ►► Cómo seleccionar un modo de categoría

Elementos del menú modo de categoría

### Mezclar

 **Aleatorio desactivado:** Desactiva el modo aleatorio.

 **Reproducir álbumes en orden aleatorio:** Permite reproducir todos los álbumes disponibles en una lista seleccionada en orden aleatorio.

 **Mezclar todas las canciones:** Permite reproducir todas las canciones disponibles en una lista seleccionada en orden aleatorio.

### Repetir

 **Repetir desactivado:** El modo de repetición está desactivado.

 **Repetir todo:** Permite repetir todas las canciones.

 **Repetir canción:** Repite la canción actual.

Dependiendo del dispositivo *Bluetooth*® conectado, puede que no aparezcan algunas funciones o ninguna de ellas.

## Siri Eyes Free

Puede hablar a Siri utilizando el botón  (Hablar) del volante cuando el iPhone está emparejado con el sistema *Bluetooth*® HandsFreeLink® (HFL)\*/teléfono de manos libres\*.

► **Configuración del teléfono** P. 425

### ■ Uso de Siri Eyes Free



**Botón  (Hablar)**  
Manténgalo pulsado hasta que la pantalla cambie como se muestra en la figura.  
Manténgalo pulsado para desactivar Siri Eyes Free.

Aparece cuando Siri se activa en Siri Eyes Free

Mientras se encuentre en Siri Eyes Free:  
La pantalla sigue siendo la misma.  
No aparece información ni comandos.

### ► Siri Eyes Free

Consulte el sitio web de Apple Inc. para comprobar las funciones disponibles para Siri.

No recomendamos utilizar Siri, excepto en modo Siri Eyes Free mientras conduce el vehículo.

### ► Uso de Siri Eyes Free

Algunos comandos funcionan solo con funciones o aplicaciones específicas del teléfono.

\* No disponible en todos los modelos

## Reconocimiento de voz del smartphone

Puede usar el reconocimiento de voz del smartphone utilizando el botón  (Hablar) del volante cuando su teléfono Android esté emparejado con el sistema *Bluetooth*® HandsFreeLink® (HFL)\*/teléfono de manos libres\*.

➤ **Configuración del teléfono** P. 425

### ■ Uso del reconocimiento de voz del smartphone



**Botón  (Hablar)**  
Pulse para activar el reconocimiento de voz del smartphone.  
Mantenga pulsado para desactive el reconocimiento de voz del smartphone.

**Aparece cuando se activa el reconocimiento de voz del smartphone**

**Durante el reconocimiento de voz del smartphone:**  
La pantalla sigue siendo la misma.  
No aparece información ni comandos.

### ☒ Uso del reconocimiento de voz del smartphone

Según su teléfono Android, es posible que necesite manejar el teléfono.

Algunos comandos funcionan solo con funciones o aplicaciones específicas del teléfono.



## Apple CarPlay

Si conecta un iPhone compatible con Apple CarPlay al sistema a través del puerto USB delantero, puede utilizar la pantalla del sistema de audio/información, en lugar de la pantalla del iPhone, para hacer llamadas de teléfono, escuchar música, ver mapas (navegación) y acceder a mensajes.

► **Puertos USB** P. 277

### Menú de Apple CarPlay

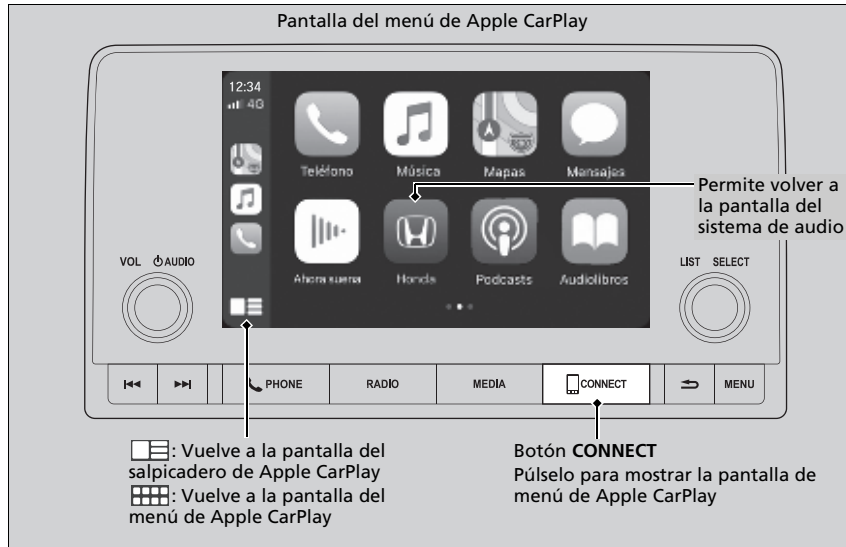

### Apple CarPlay

Las imágenes que se ilustran aquí (diseños, especificaciones, etc.) pueden ser distintas de las que aparezca en su pantalla.

Solo el iPhone 5 o versiones más recientes con iOS 8.4 o posterior son compatibles con Apple CarPlay.

Recomendamos utilizar el SO más reciente.

Estacione en un lugar seguro antes de conectar el iPhone a Apple CarPlay y al iniciar cualquier aplicación compatible.

Para acceder directamente a la función de teléfono Apple CarPlay, pulse el botón **PHONE**. Mientras está conectado a Apple CarPlay, las llamadas solo se hacen a través de Apple CarPlay. Si desea hacer una llamada con HandsFreeLink/ teléfono de manos libres (HFT), desactive Apple CarPlay o desconecte el cable USB del iPhone.

► **Configuración de Apple CarPlay** P. 309

Mientras el iPhone está conectado a Apple CarPlay, no es posible usar el audio *Bluetooth*® ni el sistema *Bluetooth*® HandsFreeLink®/teléfono de manos libres (HFT). Sin embargo, otros teléfonos previamente asociados pueden transmitir audio a través de *Bluetooth*® mientras que Apple CarPlay está conectado.

► **Configuración del teléfono** P. 425

Apple CarPlay y Android Auto no se pueden ejecutar al mismo tiempo.

Para obtener detalles sobre los países y regiones donde está disponible Apple CarPlay, así como información relativa a la función, consulte la página principal de Apple.

### ■ Teléfono

Acceda a la lista de contactos, haga llamadas telefónicas o escuche el buzón de voz.

### ■ Mensajes

Permite ver y responder a los mensajes de texto, o hacer que los mensajes recibidos se lean en voz alta.

### ■ Música

Permite reproducir la música almacenada en el iPhone.

### ■ Mapas

Permite ver mapas de Apple Maps y utilizar la función de navegación como lo haría en el iPhone.

### 📶 Apple CarPlay

#### Requisitos de funcionamiento y limitaciones de Apple CarPlay

Apple CarPlay requiere un iPhone compatible con una conexión del teléfono móvil y un plan de datos activo. Se aplicarán los planes de tarifas de su operador.

Los cambios en los sistemas operativos, el hardware, el software y otras tecnologías esenciales para la funcionalidad Apple CarPlay, así como una normativa gubernamental nueva o revisada, pueden dar lugar a una reducción o cese de las funciones y servicios de Apple CarPlay. Honda no puede ofrecer ni ofrece ninguna garantía de rendimiento o funcionamiento futuros de Apple CarPlay.

Es posible utilizar aplicaciones de terceros sin son compatibles con Apple CarPlay. Consulte la página principal de Apple para obtener información sobre las aplicaciones compatibles.

Para ajustar el volumen del tono de llamada, el volumen de la indicaciones de la navegación o Siri, o el volumen de audio, gire el control **VOL** /  **AUDIO** (Volumen/encendido) mientras que el sonido que desea ajustar se está reproduciendo.

## ■ Configuración de Apple CarPlay

Después de conectar el iPhone al sistema a través del puerto USB delantero, utilice el procedimiento siguiente para configurar Apple CarPlay. El uso de Apple CarPlay dará lugar a la transmisión de determinada información del usuario y del vehículo (como la ubicación del vehículo, la velocidad y el estado) al iPhone para mejorar la experiencia de Apple CarPlay. Tendrá que dar su consentimiento para compartir esta información en la pantalla de audio/información.

## ■ Conexión de Apple CarPlay con el cable USB conectado al puerto USB

1. Conecte el iPhone al puerto USB con el cable USB.
  - ▶  **Puertos USB** P. 277
  - ▶ Se mostrará la pantalla de confirmación.
2. Seleccione **Sí**.
  - ▶ Si no desea conectar Apple CarPlay, seleccione **No**.

Puede cambiar los ajustes de consentimiento en el menú **Configuración del teléfono inteligente**.

## ☒ Configuración de Apple CarPlay

Inicie Apple CarPlay únicamente cuando esté estacionado de forma segura.

La primera vez que Apple CarPlay detecte su iPhone, tendrá que configurar el iPhone. Consulte el manual de instrucciones que se incluye con su iPhone.

Puede usar el siguiente procedimiento para desconectar o eliminar los dispositivos que se conectan a Apple CarPlay:

Pulse el botón **MENU**→

Seleccione los ajustes del teléfono inteligente→  
Apple CarPlay→Seleccione el dispositivo

### Uso de la información del usuario y del vehículo

El uso y manipulación de la información del usuario y del vehículo transmitida hacia/desde el iPhone por Apple CarPlay se rige por los términos y condiciones del iOS de Apple y de la política de privacidad de Apple.

## ■ Funcionamiento de Apple CarPlay con Siri

Pulse el botón  (hablar) para activar Siri.

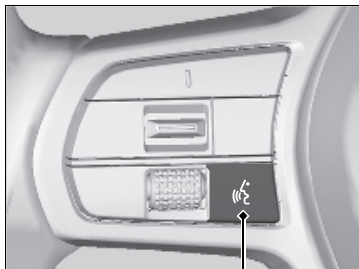

**Botón  (Hablar):**  
Púselo para activar Siri.  
Vuélvalo a pulsar para  
desactivar Siri.

## ▣ Funcionamiento de Apple CarPlay con Siri

A continuación se presentan ejemplos de preguntas y comandos para Siri.

- ¿Qué películas tenemos hoy?
- Llamar a papá al trabajo.
- ¿Cuál es esta canción?
- ¿Qué tiempo hará mañana?
- Leer mi último correo electrónico.

Para obtener más información, visite [www.apple.com/ios/siri](http://www.apple.com/ios/siri).

Para ajustar el volumen de las indicaciones de Siri, gire el botón **VOL** /  **AUDIO** (Volumen/encendido) mientras Siri está activado.

## Android Auto™

Cuando se conecta un teléfono Android al sistema de audio a través del puerto USB, Android Auto se inicia automáticamente. Cuando se conecte a través de Android Auto, podrá usar la pantalla del sistema de audio/información para acceder a las funciones de teléfono, Google Maps (navegación) y Google Now. La primera vez que se utiliza Android Auto, aparece un tutorial en la pantalla.

Le recomendamos realizar este tutorial, mientras está estacionado de forma segura, antes de usar Android Auto.

➤ **Puertos USB** P. 277

➤ **Conexión de emparejamiento automático** P. 313

### NOTA:

Android Auto puede no estar disponible en su país o región. Para obtener detalles sobre Android Auto, consulte el sitio de soporte de Google.

### Android Auto™

Las imágenes que se ilustran aquí (diseños, especificaciones, etc.) pueden ser distintas de las que aparezca en su pantalla.

Recomendamos actualizar Android OS con la última versión si usa Android Auto.

No se puede utilizar *Bluetooth* A2DP mientras el teléfono esté conectado a Android Auto.

Para usar Android Auto en un smartphone con Android 9.0 (Pie) o anterior, es necesario descargar la aplicación Android Auto desde Google Play en el smartphone.

Estacione en un lugar seguro antes de conectar el teléfono Android a Android Auto y al iniciar cualquier aplicación compatible.

Cuando hay un teléfono Android conectado a Android Auto, no es posible usar el audio *Bluetooth*®. Sin embargo, otros teléfonos previamente asociados pueden transmitir audio a través de *Bluetooth*® mientras que Android Auto está conectado.

➤ **Configuración del teléfono** P. 425

Apple CarPlay y Android Auto no se pueden ejecutar al mismo tiempo.

Android Auto es una marca comercial de Google LLC.

## ■ Menú de Android Auto

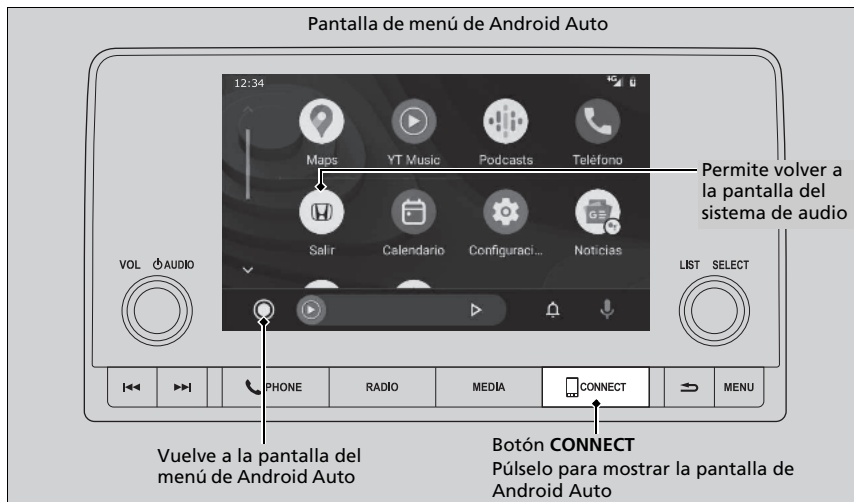

- **Maps**  
Muestra Google Maps y permite utilizar la función de navegación como lo haría en el teléfono Android. Cuando el vehículo está en movimiento, no es posible utilizar el teclado. Detenga el vehículo en un lugar seguro para realizar una búsqueda o proporcionar otras entradas.
- **Teléfono**  
Permite hacer y recibir llamadas telefónicas, así como escuchar el buzón de voz.
- **Salir**
-   
Permite controlar Android Auto con la voz.

## ►► Android Auto™

Para obtener detalles sobre los países y regiones donde está disponible Android Auto, así como información relativa a la función, consulte la página principal de Android Auto.

Las pantallas podrían ser diferentes según la versión de la aplicación Android Auto que esté usando.



### Requisitos de funcionamiento y limitaciones de Android Auto

Android Auto requiere un teléfono Android compatible con una conexión móvil y un plan de datos activo. Se aplicarán los planes de tarifas de su operador.

Los cambios en los sistemas operativos, el hardware, el software y otras tecnologías esenciales para la funcionalidad Android Auto, así como una normativa gubernamental nueva o revisada, pueden dar lugar a una reducción o cese de las funciones y servicios de Android Auto. Honda no puede ofrecer ni ofrece ninguna garantía de rendimiento o funcionamiento futuros de Android Auto.

Es posible utilizar aplicaciones de terceros sin son compatibles con Android Auto. Consulte la página principal de Android Auto para obtener información sobre las aplicaciones compatibles.

Para ajustar el volumen del tono de llamada, el volumen de la indicaciones de la navegación o el reconocimiento de voz, o el volumen de audio, gire el control **VOL/  AUDIO** (Volumen/encendido) mientras que el sonido que desea ajustar se está reproduciendo.

-  Puede comprobar las notificaciones de Android.
-  (Inicio de Android Auto)  
Muestra información útil organizada por Android Auto en tarjetas simples que aparecen justo cuando se necesitan.

### ■ Conexión de emparejamiento automático

Cuando se conecta un teléfono Android a la unidad a través del puerto USB, Android Auto se inicia automáticamente.

### ■ Conexión de Android Auto con el cable USB conectado en el puerto USB

Para activar Android Auto tras conectar un teléfono Android al sistema, seleccione **Sí** en la pantalla.

Puede cambiar los ajustes de consentimiento en el menú **Configuración del teléfono inteligente**.

### ☒ Conexión de Android Auto con el cable USB conectado en el puerto USB

Inicie Android Auto únicamente cuando esté estacionado de forma segura. Cuando Android Auto detecta por primera vez su teléfono, es necesario configurar el teléfono para que se permita el emparejamiento automático. Consulte el manual de instrucciones que acompaña al teléfono.

Puede usar el siguiente procedimiento para desconectar o eliminar los dispositivos que se conectan a Android Auto tras completar la configuración inicial:

Pulse el botón **MENU** →

Seleccione los ajustes del teléfono inteligente →

Android Auto → Seleccione el dispositivo

#### **Uso de la información del usuario y del vehículo**

El uso y manipulación de la información del usuario y del vehículo transmitida hacia/desde el teléfono por Android Auto se rige por la política de privacidad de Google.

## ■ Manejo de Android Auto con reconocimiento de voz

Pulse el botón  (hablar) para usar Android Auto con su voz.



**Botón  (Hablar):**  
Pulse para usar Android Auto con su voz.  
Púlselo de nuevo para desactivar el reconocimiento de voz.

## ▣ Manejo de Android Auto con reconocimiento de voz

A continuación se ofrecen ejemplos de comandos que se pueden decir con el reconocimiento de voz:

- Responder al texto.
- Llamar a mi esposa.
- Navegar a Honda.
- Reproducir mi música.
- Enviar un mensaje de texto a mi esposa.
- Llamar a la floristería.

Para obtener más información, consulte la página principal de Android Auto.

También puede activar la función de reconocimiento de voz seleccionando el icono  de la esquina inferior derecha de la pantalla.

Para ajustar el volumen de las indicaciones del reconocimiento de voz, gire el botón **VOL/  AUDIO** (Volumen/encendido) mientras se están reproduciendo las indicaciones.



## Modelos con sistema de audio con pantalla

Para usar el sistema de audio, el modo de alimentación debe estar en ACCESORIOS o CONTACTO.

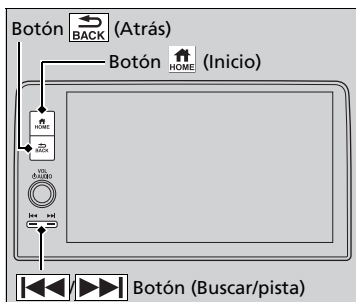

**Botón (Inicio):** Selecciónelo para ir a la pantalla de inicio.

**Uso de la pantalla de audio/información**  
P. 318

**Botón (Atrás):** Púlselo para volver a la pantalla anterior.

**Botones (Buscar/pista):** Presiónelo para cambiar de canción.

## Funcionamiento básico del sistema de audio

### Funcionamiento sin llave\*

El sistema de audio se puede usar durante 30 minutos con el modo de alimentación en VEHÍCULO APAGADO; pasado ese tiempo, el sistema de apagará automáticamente.

Si quiere seguir usándolo, recomendamos que pase el modo de alimentación a ACCESORIOS o CONTACTO.

**Funcionamiento sin llave\*** P. 276

\* No disponible en todos los modelos

## Inicio

La pantalla del sistema de audio aparece de color blanco cuando el modo de alimentación está en la posición de ACCESORIOS o CONTACTO. Al iniciarse, aparece la siguiente pantalla con un aviso legal.

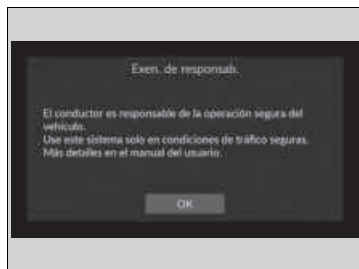

Seleccione **OK(Iniciar)**.

- Si no hay registrado ningún dispositivo, seleccione **OK(Iniciar)** y aparecerá la pantalla de emparejamiento de *Bluetooth*®.
- Si marca la casilla **No volver a mostrar esto**, esta pantalla no se volverá a mostrar.

### Modelos de México, Israel y Turquía

- Si no selecciona **OK(Iniciar)**, el sistema cambiará automáticamente a la pantalla de inicio tras un período de tiempo.

### Modelos de Israel y Turquía

- Si desea cambiar el ajuste para la carga de datos, seleccione **Ajustes**, seleccione Encendido/Apagado en la pantalla **Conf. de uso compart. de datos**.

### ►► Inicio

#### Modelos de Israel y Turquía

##### Conf. uso compartido de datos

**Encendido:** La comunicación de datos está disponible.

**Apagada:** La comunicación de datos no está disponible.



■ **Para emparejar un teléfono móvil (cuando no hay un teléfono emparejado con el sistema)**

1. Asegúrese de que el teléfono se encuentra en modo de búsqueda o visible.
2. Seleccione **Honda CIVIC(Honda HFT)** en su teléfono.
  - ▶ Si desea emparejar un teléfono desde la pantalla del sistema de audio, seleccione **Buscar dispositivos** y, a continuación, seleccione su teléfono cuando aparezca en la lista.

## Pantalla del sistema de audio/información

Muestra el estatus de audio y fondo. Esta pantalla permite acceder a diversas opciones de configuración.

### ■ Cambio de la pantalla

#### ■ Uso de la pantalla de audio/información

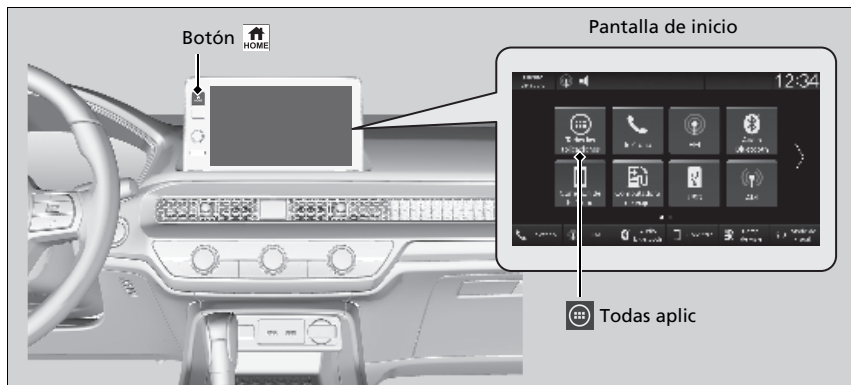

Pulse el botón HOME para ir a la pantalla de inicio.

Seleccione los siguientes iconos en la pantalla de inicio o tras seleccionar **Todas las aplicaciones**.

#### ■ Navegación\*

Muestra la pantalla de navegación.

➔ Consulte el manual del sistema de navegación

#### ■ Teléfono

Muestra información del HFL/HFT.

➔ Sistema **Bluetooth®** HandsFreeLink®\*/teléfono de manos libres\* P. 440

#### ➔ Uso de la pantalla de audio/información

##### Funcionamiento de la pantalla táctil

- Utilice gestos simples (incluyendo tocar, deslizar y desplazar) para realizar ciertas funciones de audio.
- Algunos elementos pueden aparecer atenuados durante la conducción para evitar posibles distracciones.
- Podrá seleccionarlos cuando el vehículo esté parado o utilizando comandos de voz.
- El uso de guantes puede limitar o impedir la respuesta de la pantalla táctil.

Puede cambiar el ajuste de sensibilidad de la pantalla táctil.

➔ **Funciones personalizadas** P. 392

### ■ FM/AM/DAB\*/USB/Audio Bluetooth

Muestra la información de audio para cada uno.

### ■ Configuración general

Entra en la pantalla del menú de personalización.

➤ **Funciones personalizadas** P. 392

### ■ Apple CarPlay/Android Auto

Muestra Apple CarPlay o Android Auto.

➤ **Apple CarPlay** P. 359

➤ **Android Auto™** P. 366

### ■ Configuración Vehículo

Muestra la pantalla de configuración del vehículo.

➤ **Funciones personalizadas** P. 392

### ■ Computadora de viaje

Muestra la información de la computadora de viajes.

- Pestaña **Trayecto actual**: Muestra información del viaje actual.
- Pestaña **Viaje A/Viaje B**: Muestra información de la ruta actual y de las tres rutas anteriores.

La información se almacena cada vez que se restablece el viaje A/B.

Para reiniciar el Viaje A/B, seleccione **Ajustes** y, a continuación, **Eliminar historial de viaje**.

Para cambiar el ajuste de restablecimiento del viaje A/B, seleccione **Ajustes** y a continuación

**Reinicio "Viaje A"(Reinicio "Viaje A")** o **Reinicio "Viaje B"(Reinicio "Viaje B")**.

### ■ Act. del sistema

Actualiza la versión del software del sistema de audio.

➤ **Act. del sistema** P. 329

■ **Reloj**

Muestra el reloj.

■ **TA\***

Enciende y apaga la información sobre el tráfico.

■ **AT&T Hotspot\***

Muestra la pantalla del punto de acceso Wi-Fi.

■ **Mensaje\***

Muestra información importante y útil de Honda.

■ **Modo de visualización**

Muestra la barra de brillo.

■ **Brújula\***

Muestra la pantalla de la brújula.

## ■ Configuración del fondo de pantalla

Puede cambiar, guardar y borrar el fondo en la pantalla de audio/información.

### ■ Importar fondo

Se pueden importar hasta 11 imágenes, una cada vez, para el fondo desde una unidad de memoria USB.

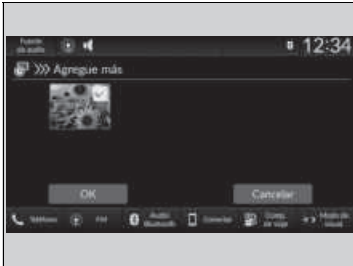

1. Conecte la unidad de memoria USB al puerto USB.
2. Pulse el botón  HOME.
3. Seleccione **Reloj**.
4. Seleccione **Ajustes**.
5. Seleccione **Fondo de Pantalla del Reloj**.
6. Seleccione **Agregue más**.
  - El icono de las imágenes almacenadas en la unidad de memoria USB aparece en la lista.
7. Seleccione la imagen que desea importar.
  - Se pueden importar varias imágenes a la vez.
8. Seleccione **OK**.
  - Se muestran las imágenes seleccionadas.
9. Seleccione **Transferir**.
  - La pantalla volverá a la pantalla de ajuste de fondo de reloj.

 Puertos USB P. 277

## ☒ Configuración del fondo de pantalla

El fondo de pantalla configurado en **Fondo de Pantalla del Reloj** no se puede mostrar en la interfaz de información al conductor.

- Al importar archivos de fondo de pantalla, la imagen debe estar en el directorio raíz de la unidad de memoria USB. No se pueden importar las imágenes de una carpeta.
- El nombre de archivo debe tener menos de 64 bytes.
- El formato de archivo de imagen que se puede importar es BMP (bmp) o JPEG (jpg).
- El límite de tamaño de cada archivo individual es 10 MB.
- El tamaño máximo de la imagen es 4.096 × 2.304 píxeles. Si el tamaño de imagen es inferior a 1.280 × 720 píxeles, la imagen aparece en el medio de la pantalla con una zona adicional en negro.
- Si la unidad de memoria USB no tiene imágenes, aparecerá el mensaje **No se detectaron archivos**.

### ■ Seleccionar fondo

1. Pulse el botón .
2. Seleccione **Reloj**.
3. Seleccione **Ajustes**.
4. Seleccione **Fondo de Pantalla del Reloj**.
5. Seleccione la imagen que desea ajustar.
  - La vista previa aparece en la pantalla.
6. Seleccione **Guardar**.
  - Se muestra la pantalla de reloj configurada como fondo.

### ■ Ver un fondo de pantalla una vez establecido

1. Pulse el botón .
2. Seleccione **Reloj**.

### ■ Borrar fondo

1. Pulse el botón .
2. Seleccione **Reloj**.
3. Seleccione **Ajustes**.
4. Seleccione **Fondo de Pantalla del Reloj**.
5. Seleccione **Eliminar imágenes**.
6. Seleccione la imagen que desea eliminar.
  - Se pueden importar varias imágenes a la vez.
7. Seleccione **OK**.
  - Se muestran las imágenes seleccionadas.
8. Seleccione **Borrar**.
  - La pantalla volverá a la pantalla de ajuste de fondo de reloj.

### » Configuración del fondo de pantalla

No puede eliminar los fondos de pantalla importados originalmente.



## ■ Pantalla de inicio

### ■ Para mover a la pantalla siguiente

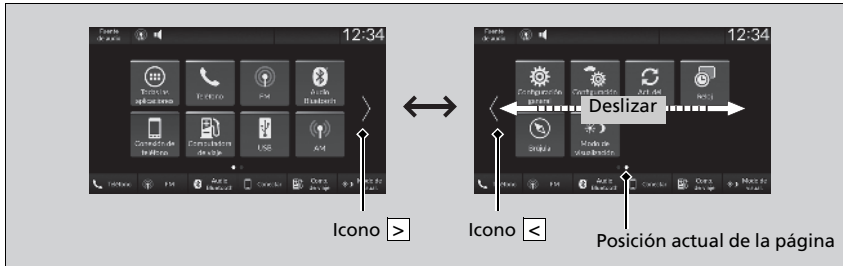

Seleccione o , o deslice la pantalla hacia la izquierda o hacia la derecha para pasar a la siguiente pantalla.

## ►► Pantalla de inicio

La pantalla de inicio tiene 2 o 3 páginas. Puede añadir hasta 6 páginas.

Pulse el botón para regresar directamente a la primera página de la pantalla de inicio desde cualquier página.

### ■ Para añadir iconos de aplicación en la pantalla de inicio

Es posible agregar iconos de aplicación a la pantalla de inicio.

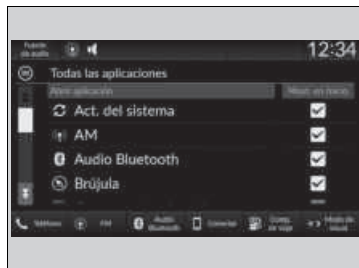

1. Pulse el botón .
2. Seleccione **Todas las aplicaciones**.
3. Seleccione la casilla en las aplicaciones que desee.

### ►► Para añadir iconos de aplicación en la pantalla de inicio

Las aplicaciones preinstaladas pueden no iniciarse con normalidad. Si esto sucede, será necesario restablecer el sistema.

#### ► Restablecimiento de la configuración de inicio P. 419

Con la opción **Restablecer los datos de fábrica**, se restaurarán todos los ajustes a los valores predeterminados de fábrica.

#### ► Restablecimiento de la configuración de inicio P. 419

En caso de que esas aplicaciones sigan sin iniciarse normalmente incluso después de realizar un **Restablecer los datos de fábrica**, póngase en contacto con el distribuidor.

### ■ Para mover los iconos en la pantalla de inicio

Puede cambiar la ubicación de los iconos en la pantalla de inicio.



1. Pulse el botón  HOME.
2. Mantenga pulsado un icono.
  - La pantalla cambia a la pantalla de personalización.
3. Arrastre y suelte el icono allá donde desea que aparezca.
4. Seleccione **Done**.
  - La pantalla volverá a la pantalla de inicio.

### ► Para mover los iconos en la pantalla de inicio

Seleccione **Suger.** para ver consejos. Para ocultarlos, vuelva a seleccionarlos.

### ■ Para quitar iconos de la pantalla de inicio

Puede quitar iconos de la pantalla de inicio.



1. Pulse el botón .
2. Mantenga pulsado un icono.
  - La pantalla cambia a la pantalla de personalización.
3. Arrastre el icono que desea borrar y suéltelo sobre el área de encabezado.
  - El icono desaparece de la pantalla de inicio.
4. Seleccione **Done**.
  - La pantalla volverá a la pantalla de inicio.

### ► Para quitar iconos de la pantalla de inicio

No puede eliminar el icono **Todas las aplicaciones**.

Las aplicaciones no se eliminan al quitar su icono de la pantalla de inicio.

Seleccione **Suger.** para ver consejos. Para ocultarlos, vuelva a seleccionarlos.

### ■ Para añadir iconos de acceso directo en la pantalla de inicio

Puede almacenar hasta seis iconos en la parte inferior de la pantalla de inicio.



1. Pulse el botón **HOME**.
2. Mantenga pulsado un icono.
  - La pantalla cambia a la pantalla de personalización.
3. Arrastre y suelte el icono que desee almacenar en la parte interior de la pantalla de inicio.
  - El icono es un acceso directo.
4. Seleccione **Done**.
  - La pantalla volverá a la pantalla de inicio.

### ► Para añadir iconos de acceso directo en la pantalla de inicio

Seleccione **Suger.** para ver consejos. Para ocultarlos, vuelva a seleccionarlos.

## ■ Área de estado



1. Seleccione el icono de estado del sistema.  
► Aparece el área de estado.
2. Seleccione un elemento para ver los detalles.
3. Pulse el botón **BACK** o seleccione el icono de estado del sistema para cerrar el área.

## Act. del sistema

El firmware del sistema de audio puede actualizarse con una conexión Wi-Fi, con un dispositivo USB, o con la unidad de control telemática (TCU)\* mediante el servicio de suscripción.

### ■ Cómo actualizar

Cuando la actualización del sistema de audio esté disponible, aparece la notificación en el área de estado. Utilice el siguiente procedimiento para actualizar el sistema.



1. Pulse el botón HOME.
2. Seleccione **Act. del sistema**.
  - ▶ Si **Act. del sistema** no aparece en la pantalla de inicio, seleccione **Todas las aplicaciones**.
  - ▶ El sistema buscará actualizaciones.
  - ▶ Si el icono de actualización aparece en la pantalla de inicio, seleccione el icono de estado.
3. Seleccione **Descargar**.
  - ▶ Aparece una notificación en la pantalla si el usuario debe confirmar la descarga.
4. Seleccione **Instalar ahora** o **Ins. con vehículo apag.**
  - ▶ Aparece una notificación en la pantalla si la actualización se realiza con éxito.

**Área de estado** P. 328

### ☒ Cómo actualizar

Puede actualizar el sistema mediante Wi-Fi pero no puede utilizar el portal cautivo que requiere inicio de sesión o aceptación de los términos de uso en el navegador.

La descarga se cancelará si:

- Se corta la conexión Wi-Fi.
- Detiene el motor y la batería tiene poca carga.

La descarga se iniciará de nuevo la próxima vez que se establezca una conexión Wi-Fi.

Para el funcionamiento con la batería, **Ins. con vehículo apag** no puede seleccionarse si la batería tiene poca carga. Si desea instalar los datos actualizados, recargue la batería o seleccione **Instalar ahora**.

## ■ Ajustes de actualizaciones del sistema

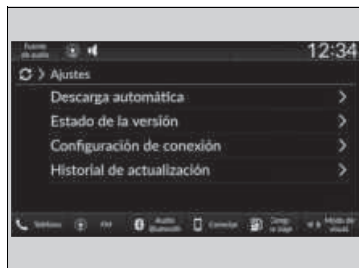



Se pueden configurar los siguientes ajustes.

- **Descarga automática**
- **Estado de la versión**
- **Configuración de conexión**
- **Historial de actualización**



### ■ Ajustes de descarga automática

Utilice el siguiente procedimiento para cambiar al ajuste de descarga automática.

1. Pulse el botón  HOME.
2. Seleccione **Act. del sistema**.
  - Si **Act. del sistema** no aparece en la pantalla de inicio, seleccione  **Todas las aplicaciones**.
3. Seleccione **Ajustes**.
4. Seleccione **Descarga automática**.
5. Seleccione el punto de acceso y **Activar**.
  - Si no desea actualizaciones del sistema automáticas, seleccione **Desactivar**.

### ■ Consulte el estado de actualización y versión



Utilice el siguiente procedimiento para confirmar el estado de actualización y versión.

1. Pulse el botón  HOME.
2. Seleccione **Act. del sistema**.
  - Si **Act. del sistema** no aparece en la pantalla de inicio, seleccione  **Todas las aplicaciones**.
3. Seleccione **Ajustes**.
4. Seleccione **Estado de la versión**.





## ■ Configuración de conexión

Use el siguiente procedimiento para conectarse a Internet mediante una red Wi-Fi.

1. Pulse el botón  HOME.
2. Seleccione **Act. del sistema**.
  - ▶ Si **Act. del sistema** no aparece en la pantalla de inicio, seleccione  **Todas las aplicaciones**.
3. Seleccione **Ajustes**.
4. Seleccione **Configuración de conexión**.
5. Seleccione **OK**.
6. Seleccione un punto de acceso de la lista de redes.
  - ▶ Para conectarse a un punto de acceso que no se detecte automáticamente, seleccione **Opciones y Agregar red**.
7. Introduzca la contraseña.
  - ▶ Si marca la casilla **Utilice esta red para desc. automáticamente act. del sistema**, puede establecer la red que se usará para las actualizaciones del sistema.
8. Seleccione **Conectar**.



## ■ Consulte el historial de actualización

Utilice el siguiente procedimiento para confirmar el historial de actualización.



1. Pulse el botón  HOME.
2. Seleccione **Act. del sistema**.
  - ▶ Si **Act. del sistema** no aparece en la pantalla de inicio, seleccione  **Todas las aplicaciones**.
3. Seleccione **Ajustes**.
4. Seleccione **Historial de actualización**.

## ■ Como actualizar de forma inalámbrica

### ■ Configuración del modo de conexión inalámbrico



1. Pulse el botón .
2. Seleccione **Act. del sistema**.
  - Si **Act. del sistema** no aparece en la pantalla de inicio, seleccione  **Todas las aplicaciones**.
3. Seleccione **Ajustes**.
4. Seleccione **Configuración de conexión**.
5. Seleccione **OK**.
6. Seleccione un punto de acceso de la lista de redes.
  - Para conectarse a un punto de acceso que no se detecte automáticamente, seleccione **Opciones y Agregar red**.
7. Introduzca la contraseña.
  - Si marca la casilla **Utilice esta red para desc. automáticamente act. del sistema**, puede establecer la red que se usará para las actualizaciones del sistema.
8. Seleccione **Conectar**.

### ■ Cómo actualizar



1. Pulse el botón .
2. Seleccione **Act. del sistema**.
  - Si **Act. del sistema** no aparece en la pantalla de inicio, seleccione  **Todas las aplicaciones**.
3. Seleccione **Vía Wi-Fi**.
4. Seleccione **Descargar**.
  - Aparece una notificación en la pantalla si el usuario debe confirmar la descarga.
5. Seleccione **Instalar ahora** o **Ins. con vehículo apag.**
  - Aparece una notificación en la pantalla si la actualización se realiza con éxito.

## ■ Como actualizar con un dispositivo USB

### ■ Descargue los archivos de actualización del servidor

1. Pulse el botón .
2. Seleccione **Act. del sistema**.
  - ▶ Si **Act. del sistema** no aparece en la pantalla de inicio, seleccione  **Todas las aplicaciones**.
3. Seleccione **Otros métodos**.
4. Seleccione **Vía USB**.
  - ▶ Aparee una notificación en la pantalla.
5. Conecte un dispositivo USB en el puerto USB.
  - ▶ Se copian los datos de inventario al dispositivo USB.
    - ▶  **Puertos USB** P. 277
6. Retire el dispositivo USB del puerto USB.
7. Conecte el dispositivo USB al ordenador y descargue los archivos de actualización.
  - ▶ Siga el enlace para descargar los archivos de actualización necesarios. Consulte <https://usb.honda.com> para obtener las instrucciones.

### ■ Actualizar el sistema de audio

1. Pulse el botón .
2. Seleccione **Act. del sistema**.
3. Seleccione **Otros métodos**.
4. Seleccione **Vía USB**.
  - ▶ Aparee una notificación en la pantalla.
5. Conecte el dispositivo USB con los archivos de actualización al puerto USB.
  - ▶ Aparee una notificación en la pantalla.
    - ▶  **Puertos USB** P. 277
6. Seleccione **Instalar ahora**.
  - ▶ Aparee una notificación en la pantalla si la actualización se realiza con éxito.

## ☒ Como actualizar con un dispositivo USB

Se recomienda un dispositivo USB con un espacio libre de como mínimo 8 GB o más.

Asegúrese de eliminar cualquier inventario o archivo de actualización anterior del dispositivo USB antes de iniciar el proceso de actualización de USB.

## Ajuste del sonido



1. Pulse el botón .
2. Seleccione un icono de fuente de audio.
3. Seleccione **Sonido**.

Seleccione un elemento de las siguientes:

- **Bajos/agudos:** Agudos, Alc. medio, Bajos
- **Zonas de audio y Balance/Atenuador\*1:** Solo el conductor, Solo adelante, Solo atrás, Vehículo completo, Balance, Atenuador
- **Bose Centerpoint\*1:** Permite activar o desactivar Bose CenterPoint.
- **Bose Dynamic Speed Compensation\*1:** Permite ajustar cuánto incrementa el volumen.
- **Balance/atenuador\*2:** Balance / atenuador
- **Compen. del volumen con la velocidad\*2:** Permite ajustar cuánto incrementa el volumen.

### » Ajuste del sonido

La función **Bose Dynamic Speed Compensation\*1/ Compen. del volumen con la velocidad\*2 (SVC)** ajusta el volumen según la velocidad del vehículo. Cuando se va más rápido, el volumen de audio aumenta. Cuando se va más lento, el volumen de audio disminuye.

También puede ajustar el sonido con el procedimiento siguiente.

1. Pulse el botón .
2. Seleccione **Configuración general**.
3. Seleccione **Sonido**.

#### **Zonas de audio y Balance/Atenuador\*1**

Puede seleccionar de dónde viene el sonido seleccionado una de las siguientes opciones de altavoces:

- **Vehículo completo:** todos los altavoces emiten sonido.
- **Solo el conductor:** solo emite sonido el altavoz junto al asiento del conductor.
- **Solo adelante:** solo emiten sonido los altavoces frontales.
- **Solo atrás:** solo emiten sonido los altavoces traseros.

Para restablecer cada ajuste para **Bajos/agudos**, **Zonas de audio y Balance/Atenuador\*1**, **Bose Dynamic Speed Compensation\*1**, **Balance/atenuador\*2** y **Compen. del volumen con la velocidad\*2**, seleccione **Predet.** en cada pantalla de ajuste.

\*1: Modelos con BOSE AMP

\*2: Modelos con Normal AMP





## Configuración pantalla

Puede fijar el brillo de la pantalla.

### ■ Cambio manual del modo de pantalla



Seleccione **Modo de visualización**.

- La barra de brillo aparecerá durante unos segundos.
- Seleccione  o  para ajustar el brillo.
- Seleccione **Pant. DES.** para apagar la pantalla. Para encender la pantalla, pulse el botón  o .
- Seleccione \*1 para cambiar entre el modo de día y noche.

### ☒ Configuración pantalla

Puede ajustar el brillo de la pantalla deslizando o pulsando en la barra de brillo.

También puede cambiar el brillo de la pantalla con el procedimiento siguiente.

1. Pulse el botón .
2. Seleccione **Configuración general**.
3. Seleccione **Pantalla**.
4. Seleccione el ajuste que desee.

Para restablecer los ajustes, seleccione **Predet.**



\*1: Modelos con medidor tipo A

\*2: Modelos con medidor tipo B

## ■ Selección de una fuente de audio



Seleccione **Fuente de audio** en el área de encabezado y, a continuación, seleccione un icono en la lista de fuentes para cambiar a la fuente de audio.

## ■ Limitaciones para funcionamiento manual

Algunas funciones manuales no están habilitadas o no funcionan mientras el vehículo está en movimiento.

No se puede seleccionar una opción que está desactivada hasta que no se detenga el vehículo.

## Función de control por voz\*

El vehículo incluye un sistema de control de voz que permite un funcionamiento de manos libres.



El sistema de control por voz utiliza el botón  (Hablar) del volante y un micrófono cerca de las luces de lectura del techo.

### Reconocimiento de voz

Para lograr un reconocimiento de voz óptimo al utilizar el sistema de control por voz:

- Asegúrese de que aparece la pantalla correcta para el comando de voz que está utilizando. El sistema sólo reconoce determinados comandos.  
Comandos por voz disponibles:
  - **Pantalla del portal de voz** P. 338
- Cierre las ventanillas y el techo solar\*.
- Ajuste las rejillas de ventilación del salpicadero y lateral para que el aire no sople sobre el micrófono del techo.
- Hable claramente con voz natural, sin hacer pausas entre las palabras.
- Reduzca el ruido de fondo si es posible. El sistema puede malinterpretar el comando si está hablando más de una persona al mismo tiempo.

### Función de control por voz\*

Al oprimir el botón , un mensaje de ayuda le pregunta qué desea hacer. Oprima y suelte el botón  de nuevo para omitir este mensaje y proporcionar un comando.

### Reconocimiento de voz

El sistema de control de voz solo se puede utilizar desde el asiento del conductor porque la unidad de micrófono elimina los ruidos del lado del acompañante.

## ■ Pantalla del portal de voz

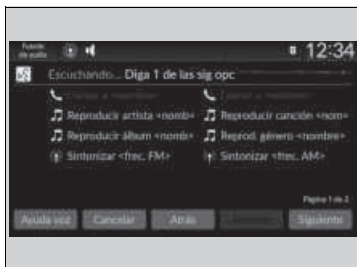

Al pulsar el botón  (hablar), aparecen en la pantalla los comandos de voz disponibles. Para obtener una lista completa de comandos, diga “Ayuda” después del aviso acústico.

Según el modo seleccionado, los comandos visualizados son distintos en la pantalla del portal de voz. Los comandos reconocidos son los mismos independientemente de la pantalla que se seleccione.

Modo Normal: Se muestra una lista de comandos de ejemplo para completar rápido la función que desee.

Modo Asistir: Se muestra una lista de comandos básicos para guiarle paso a paso por el menú de voz.

Puede cambiar el modo en la pantalla **Configuración general**.

➤ **Control de voz\*** P. 405

El sistema solo reconoce los comandos de las siguientes páginas, en determinadas pantallas. No se reconocen los comandos de voz de estilo libre.

## ■ Comandos generales

Cuando la pantalla del portal de voz se abra, cambiará a la pantalla principal de cada función usando los comandos globales.

- *Búsqueda de Música*
- *AM*
- *FM*
- *Teléfono*
- *Navegación\**

## ■ Instrucciones de teléfono

Cuando el sistema reconoce un comando de teléfono, la pantalla cambia a la pantalla específica de reconocimiento de voz del teléfono. Estos comandos solo se pueden utilizar cuando hay un teléfono conectado.

## ■ Instrucciones de teléfono

- *Llamar a <nombre>*
- *Llamar a <número>*

El sistema solo reconoce los nombres de contacto almacenados en la agenda de su teléfono. Si hay un nombre completo registrado en el campo del nombre, el sistema reconoce el nombre y el apellido como un nombre de contacto.

Los comandos de llamada telefónica no están disponibles si se utiliza Apple CarPlay.

## ■ Instrucciones de audio

Cuando el sistema reconoce un comando de audio, la pantalla cambia a la pantalla específica de reconocimiento de voz del sistema de audio.

### ■ Comandos FM

- *Sintonizar <freq. FM>*

### ■ Comandos AM

- *Sintonizar <freq. AM>*



### ■ Comandos de iPod

- *Mostrar álbum* <nombre>
- *Mostrar artista* <nombre>
- *Mostrar género* <nombre>
- *Mostrar lista de reproducción* <nombre>
- *Reproducir* <artista> <álbum>
- *Reproducir*
- *Reproducir álbum* <nombre>
- *Reproducir artista* <nombre>
- *Reproducir género* <nombre>
- *Reproducir música* <text:media\_combo>
- *Reproducir lista de reproducción* <nombre>
- *Reproducir canción* <nombre>

### ■ Comandos de USB

- *Mostrar álbum* <nombre>
- *Mostrar artista* <nombre>
- *Mostrar lista de reproducción* <nombre>
- *Reproducir* <artista> <álbum>
- *Reproducir*
- *Reproducir álbum* <nombre>
- *Reproducir artista* <nombre>
- *Reproducir música* <text:media\_combo>
- *Reproducir lista de reproducción* <nombre>
- *Reproducir canción* <nombre>

### ■ Comandos de navegación \*

La pantalla no cambiará a la pantalla de navegación cuando se reciba un comando de voz de navegación.

► **Consulte el manual del sistema de navegación**

### ■ Comandos estándares

- *Ayuda voz*
- *Cancelar*
- *Atrás*

La ayuda de voz ofrece instrucciones para la pantalla actual.

### ■ Comandos Lista

- *Anterior*
- *Siguiente*
- *Si*
- *No*

\* No disponible en todos los modelos

## Reproducción de radio AM/FM

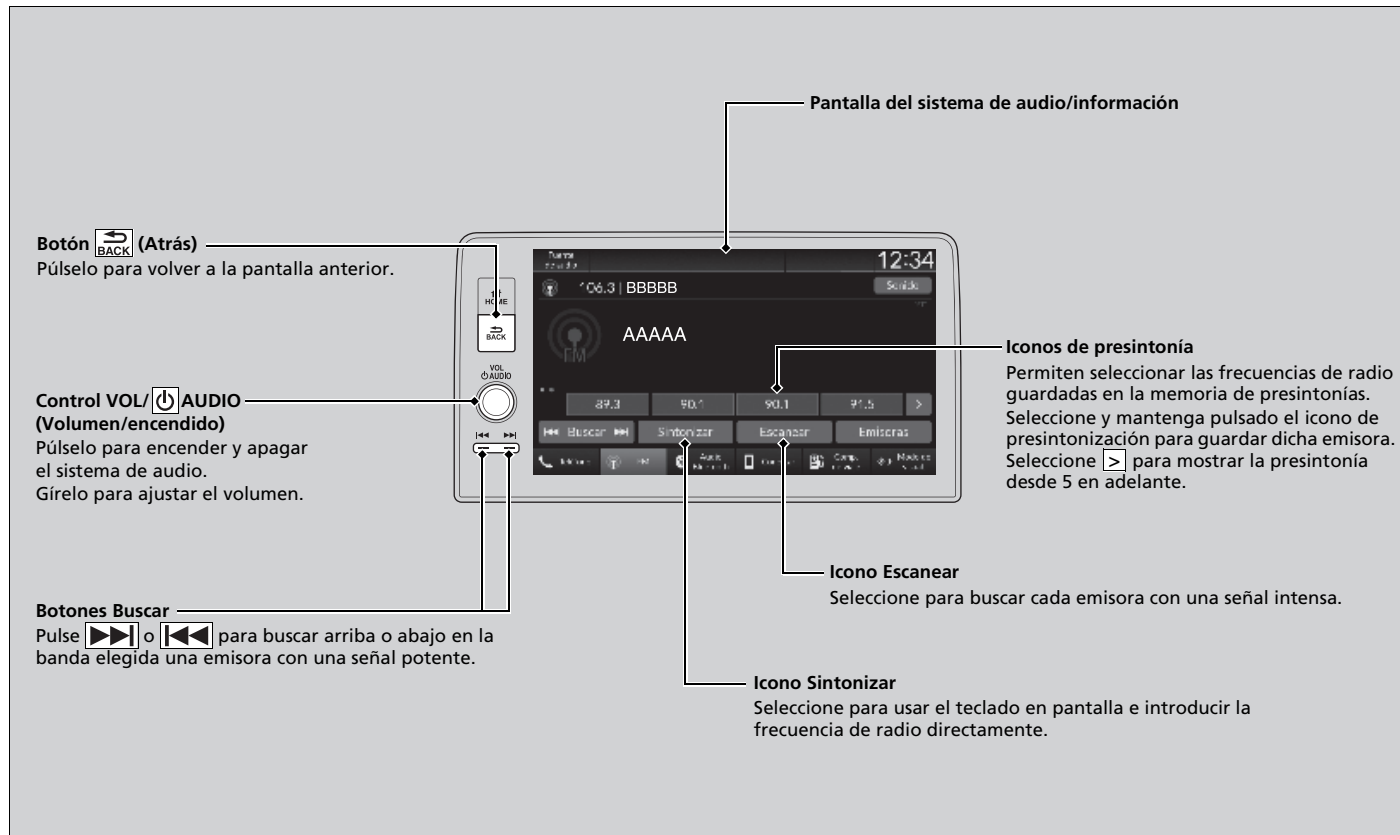

## ■ Memoria de presintonías

Para memorizar una emisora:

1. Sintonice la emisora que desee.
2. Seleccione y mantenga pulsado el icono de presintonización para guardar dicha emisora.
  - ▶ Al seleccionar **Mant. pres.** se puede presintonizar una nueva emisora.

## ■ Lista de emisoras

Indica las estaciones más potentes en la banda seleccionada.

1. Seleccione **Emisoras** para ver una lista.
2. Seleccione la estación.

## ■ Actualización manual

Actualiza la lista de estaciones en cualquier momento.

1. Seleccione **Emisoras** para ver una lista.
2. Seleccione **Actual.**

## ☒ Memoria de presintonías

El indicador **ST** aparece en la pantalla para indicar emisiones de FM en estéreo.

No está disponible la reproducción de AM en estéreo.

Cambio del modo de audio

Gire la rueda de selección izquierda o seleccione **Fuente de audio** en la pantalla.

☒ **Botones de control remoto de la unidad de audio** P. 280

Se pueden almacenar 12 emisoras AM/FM en la memoria de presintonías.

## ■ Escanear

Realiza una reproducción de muestra para escuchar las estaciones más potentes en la banda seleccionada durante 10 segundos. Para desactivar la exploración, seleccione **Detener** o pulse el botón .

## ■ Sistema de radiodifusión de datos (RDS)\*

Proporciona datos de texto relacionados con la estación de FM compatible con RDS.

### ■ Búsqueda de una estación RDS en la lista de estaciones

1. Seleccione **Emisoras** para mostrar una lista mientras escucha una emisora de FM.
2. Seleccione la estación.

### ■ Actualización manual

Actualiza la lista de estaciones en cualquier momento.

1. Seleccione **Emisoras** para mostrar una lista mientras escucha una emisora de FM.
2. Seleccione **Actual.**

### ■ Anuncios de tráfico (TA)\*

La función de TA en espera permite al sistema estar a la espera de anuncios de tráfico en cualquier modo mientras la función está activada. La última emisora sintonizada debe ser una emisora de programas de tráfico compatible con RDS.

**Para activar la función:** Seleccione **TA**. Cuando se inicie un anuncio de tráfico, la pantalla de información aparecerá en la pantalla del sistema de audio/información. El sistema regresa al último modo seleccionado una vez finalizado el anuncio de tráfico.

- Si desea regresar al último modo seleccionado durante el anuncio de tráfico, seleccione **Detener**.

**Para apagar la función:** Vuelva a seleccionar **TA**.

## ⌘ Sistema de radiodifusión de datos (RDS)\*

Cuando escoge una estación de FM compatible con RDS, el sistema RDS se activa automáticamente y la pantalla de frecuencias muestra el nombre de la estación. Sin embargo, cuando las señales de la estación se debilitan, la pantalla pasa a mostrar la frecuencia en lugar del nombre de la estación.

## ⌘ Anuncios de tráfico (TA)\*

El indicador **TA** aparece en el área de encabezado mientras la función de espera de TA está activada.

Si selecciona **Escanear** mientras la función de TA en espera está activada, el sistema solamente busca emisoras TP.

Si se selecciona **TA** mientras el anuncio de tráfico está activado no se cancela la función de TA en espera.

## ■ Ajustes \*

Cambia los ajustes de RDS.

### 1. Ajustes.

2. Seleccione una opción.

- **TA-Información:** Enciende y apaga la información sobre el tráfico. (**Encendido/ Apagada**<sup>\*1</sup>)
- **AF:** Se enciende y apaga para cambiar automáticamente la frecuencia del mismo programa a medida que se cambia de región. (**Encendido**<sup>\*2</sup>/**Apagada**<sup>\*3</sup>)
- **REG:** Se enciende y apaga para mantener las mismas emisoras dentro de esa región aunque se debilite la señal. (**Encendido**<sup>\*2</sup>/**Apagada**<sup>\*3</sup>)
- **NOTICIAS:** Se enciende y apaga para sintonizar automáticamente el programa de noticias. (**Encendido/Apagada**<sup>\*1</sup>)

\*1: Configuración inicial

\*2: Ajuste de inicio para modelos de Israel y Turquía

\*3: Ajuste de inicio excepto para los modelos de Israel y Turquía

## Reproducción de DAB (Digital Audio Broadcasting, Radiodifusión de sonido digital)\*

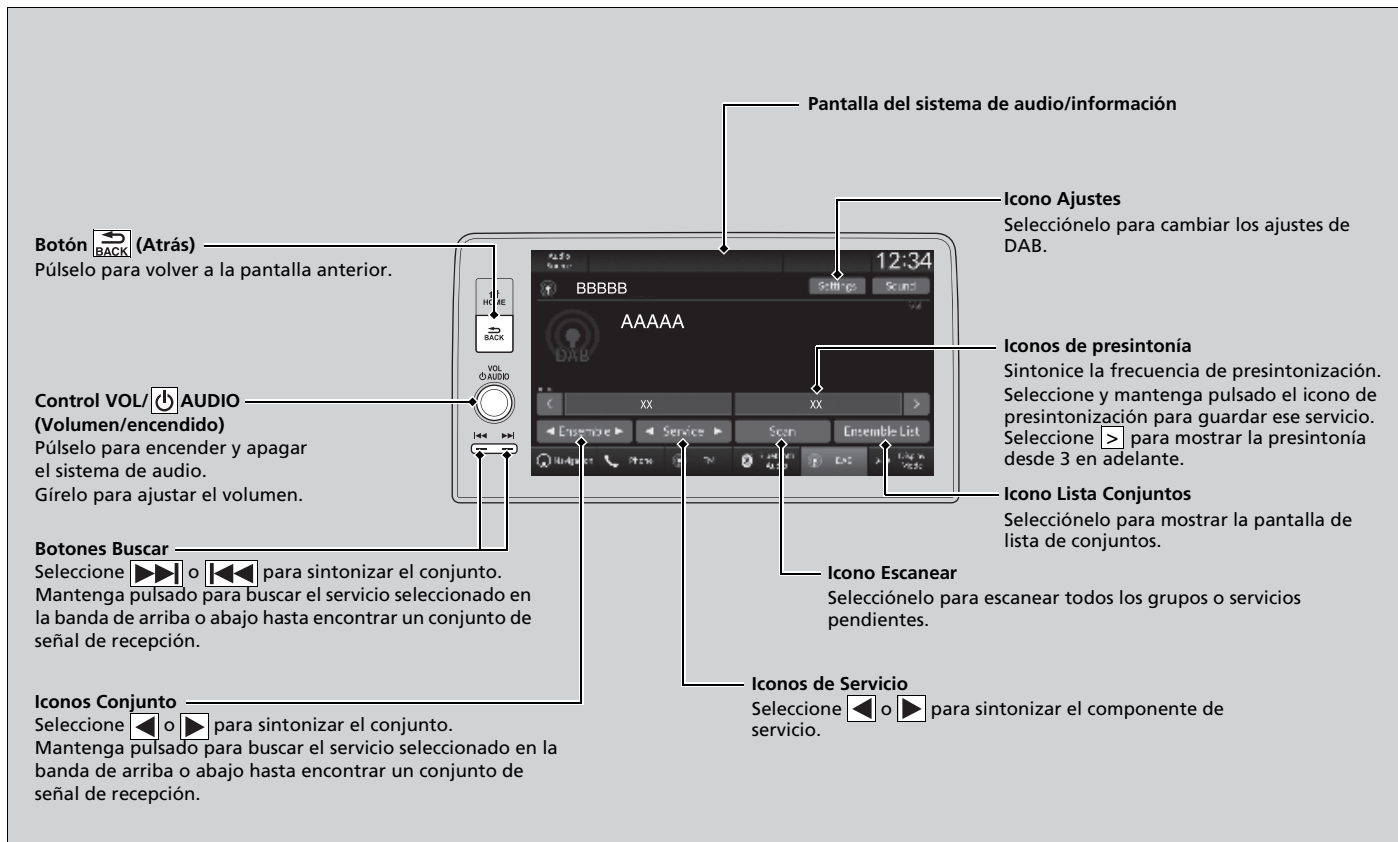

## ■ Memoria de presintonías

Para memorizar un servicio:

1. Sintonice la emisora que desee.
2. Seleccione y mantenga pulsado el icono de presintonización para guardar dicha emisora.
  - Al seleccionar **Mant. pres.** se puede presintonizar una nueva emisora.

## ■ Lista conjunta

Muestra los conjuntos con señal de recepción en el servicio seleccionado.

1. Seleccione **Lista Conjuntos** para ver una lista.
2. Seleccione el conjunto.

## ■ Actualización manual

Actualiza la lista de conjuntos disponibles en cualquier momento.

1. Seleccione **Lista Conjuntos** para ver una lista.
2. Seleccione **Actual.**

## » Memoria de presintonías

Cambio del modo de audio

Gire la rueda de selección izquierda o seleccione **Fuente de audio** en la pantalla.

- » **Botones de control remoto de la unidad de audio** P. 280

Se pueden almacenar 12 emisoras DAB en la memoria de presintonías.

## ■ Escanear

Permite escuchar una muestra de cada uno de los servicios o conjuntos con señal de recepción para el servicio seleccionado durante 10 segundos.

### 1. Seleccione **Escanear**.

Para desactivar la exploración, seleccione **Detener** o pulse el botón .

## ■ Ajustes

Cambia los ajustes de DAB.

### 1. **Ajustes**.

2. Seleccione la opción que desea cambiar.



## Reproducción de un iPod

Conecte el iPod mediante el conector USB al puerto USB y después seleccione el modo USB.

► Puertos USB P. 277

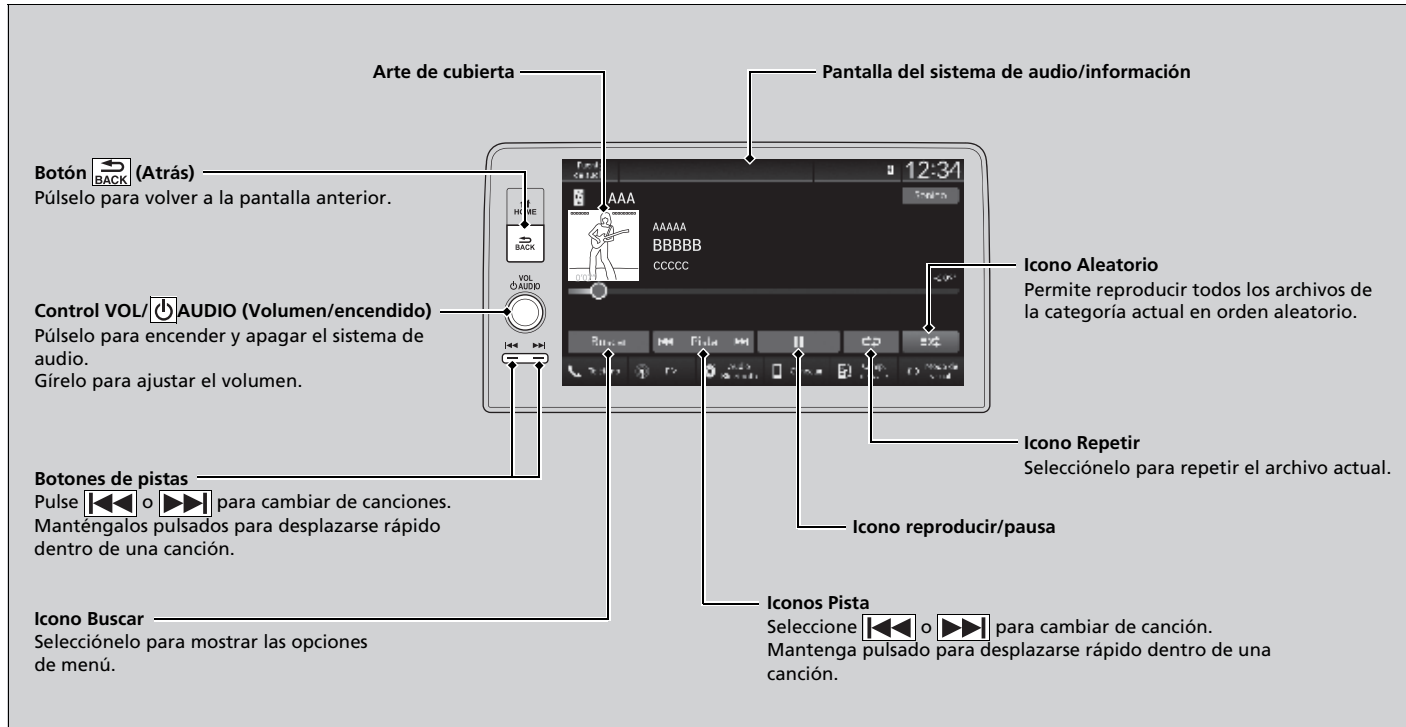

## ■ Cómo seleccionar una canción de la lista de búsqueda de música

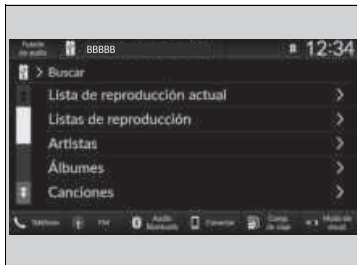

1. Seleccione **Buscar**.
2. Seleccione una categoría de búsqueda (por ejemplo, Artistas, Álbumes, etc.).
3. Continúe haciendo selecciones hasta que encuentre la canción de su elección.

## ► Reproducción de un iPod

Las funciones disponibles varían según el modelo o la versión. Algunas funciones pueden no estar disponibles en el sistema de audio del vehículo.

Si se produce algún problema, puede aparecer un mensaje de error en la pantalla del sistema de audio/información.

► **iPod/Unidad de memoria USB** P. 372

Si utiliza la app de música de su iPhone/iPod mientras el teléfono está conectado al sistema de audio, puede que ya no pueda volver a utilizar la misma app en la pantalla de audio/información.

Vuelva a conectar el dispositivo si es necesario.

Si se conecta un iPhone o un smartphone mediante Apple CarPlay o Android Auto, la fuente iPod/USB deja de estar disponible y los archivos de audio del teléfono solo pueden reproducirse desde Apple CarPlay o Android Auto.

## ■ Cómo seleccionar un modo de categoría

Puede seleccionar los modos de orden aleatorio y repetición al reproducir un archivo.



### ■ Mezclar/Repetir

Seleccione repetidamente el icono aleatorio o de repetición hasta que encuentre la opción del modo de reproducción que prefiera.

### ■ Para desactivar un modo de categoría

Seleccione el modo que desee desactivar.

## »» Cómo seleccionar un modo de categoría

Elementos del menú modo de categoría

### Mezclar

 **Aleatorio desactivado:** Desactiva el modo aleatorio.

 **Mezclar todas las canciones:** Permite reproducir todas las canciones disponibles en una lista seleccionada en orden aleatorio.

### Repetir

 **Repetir desactivado:** El modo de repetición está desactivado.

 **Repetir canción:** Repite la canción actual.

 **Repetir todo:** Permite repetir todas las canciones.

## Reproducción de una unidad de memoria USB

El sistema de audio lee y reproduce archivos de audio y vídeo\* de un dispositivo de memoria USB en formato MP3, WMA, AAC<sup>1</sup>, FLAC, WAV, AVI\*, MP4\*, MKV\*, WMV\* o ASF\*.

Conecte la unidad de memoria USB al puerto USB y oprima el puerto correspondiente.

► **Puertos USB** P. 277

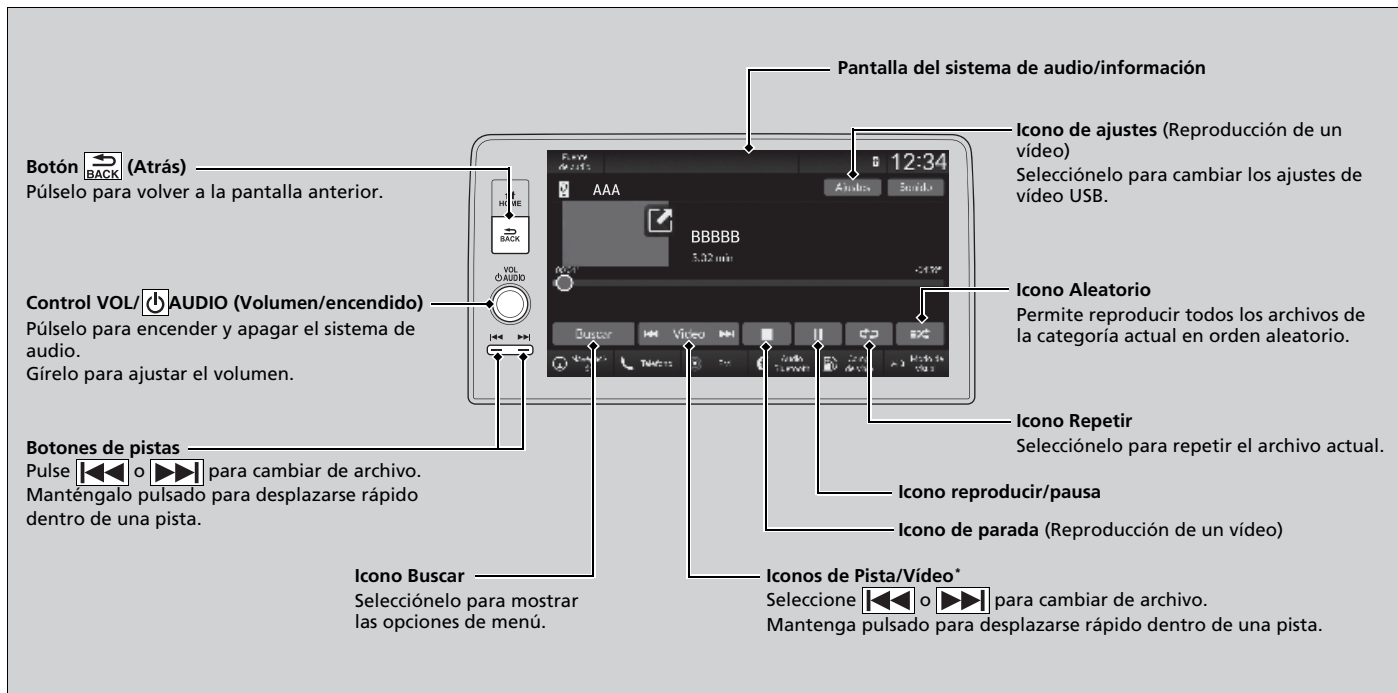

\*1: En esta unidad sólo se pueden reproducir archivos en formato AAC grabados con iTunes.

## Cómo seleccionar un archivo de la lista de búsqueda de música

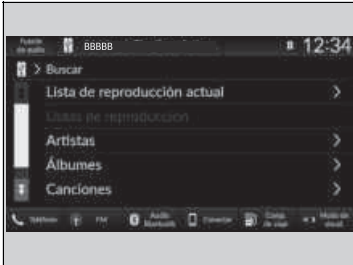

1. Seleccione **Buscar**.  
Modelos de México
2. Seleccione una categoría de búsqueda (por ejemplo, Artistas, Álbumes, etc.).
3. Continúe haciendo selecciones hasta que encuentre la canción de su elección.  
Excepto modelos de México
2. Seleccione **Lista de reproducción actual, Música o Video**.
3. Continúe haciendo selecciones hasta que encuentre el archivo de su elección.

## ►► Reproducción de una unidad de memoria USB

Utilice las unidades de memoria USB recomendadas.

### ► Información general sobre el sistema de audio P. 374

No se pueden reproducir archivos WMA protegidos con gestión de derechos digitales (DRM). El sistema de audio mostrará **Archivo no reproducible** y saltará al archivo siguiente.

Si se produce algún problema, puede aparecer un mensaje de error en la pantalla del sistema de audio/información.

### ► iPod/Unidad de memoria USB P. 372

## ■ Cómo seleccionar un modo de categoría

Puede seleccionar los modos de repetición y aleatorio al reproducir un archivo.



### ■ Aleatorio/Repetir

Seleccione repetidamente el icono aleatorio o de repetición hasta que encuentre la opción del modo de reproducción que prefiera.

### ■ Para desactivar un modo de categoría

Seleccione el modo que desee desactivar.

## »» Cómo seleccionar un modo de categoría

Elementos del menú modo de categoría

### Aleatorio

 **Aleatorio desactivado:** Desactiva el modo aleatorio.

 **Todas las pistas en aleatorio:** Reproduce todos los archivos en orden aleatorio.

 **Aleatorio en carpeta:** Reproduce todos los archivos de la carpeta actual en orden aleatorio.

### Repetir



 **Repetir desactivado:** El modo de repetición está desactivado.

 **Repetir pista:** Repite el archivo actual.

 **Repetir carpeta:** Repite todos los archivos de la carpeta actual.

Al reproducir un archivo de video\*:

 **Detener:** Seleccione esta opción para detener archivo.

  Seleccione  para encoger una pantalla de video. Seleccione  para ampliar una pantalla de video.

## ■ Ajustes\*

Cambie los ajustes de USB mientras reproduce un archivo de vídeo.

### 1. Ajustes.

### 2. Seleccione una opción.

- **Ajustes de imagen:** Permite cambiar el brillo de la pantalla de audio/información. Para restablecer los ajustes, seleccione **Predet.** (**Luminosidad/Contraste/Nivel de negro/Color (Color)/Tinte**).
- **Relación de aspecto:** Selecciona un modo de visualización con una relación de aspecto diferente. (**Original/Normal**<sup>\*1</sup>/**Completo/Zoom**)
- **Superponer la ubicación del reloj:** Permite cambiar la disposición de la vista de reloj. (**Superior derecho (Superior derecho)**<sup>\*1</sup>/**Superior izquierdo (Superior izquierdo)/Inferior derecho (Inferior derecho)/Inferior izquierdo (Inferior izquierdo)/Apagada**)

\*1: Configuración inicial

\* No disponible en todos los modelos

## Reproducción de audio *Bluetooth*®

El sistema de audio permite escuchar música desde un teléfono compatible con *Bluetooth*. Esta función está disponible cuando el teléfono está emparejado y conectado al sistema *Bluetooth*® HandsFreeLink® (HFL)\*/teléfono de manos libres\* del vehículo.

📄 **Configuración del teléfono** P. 445

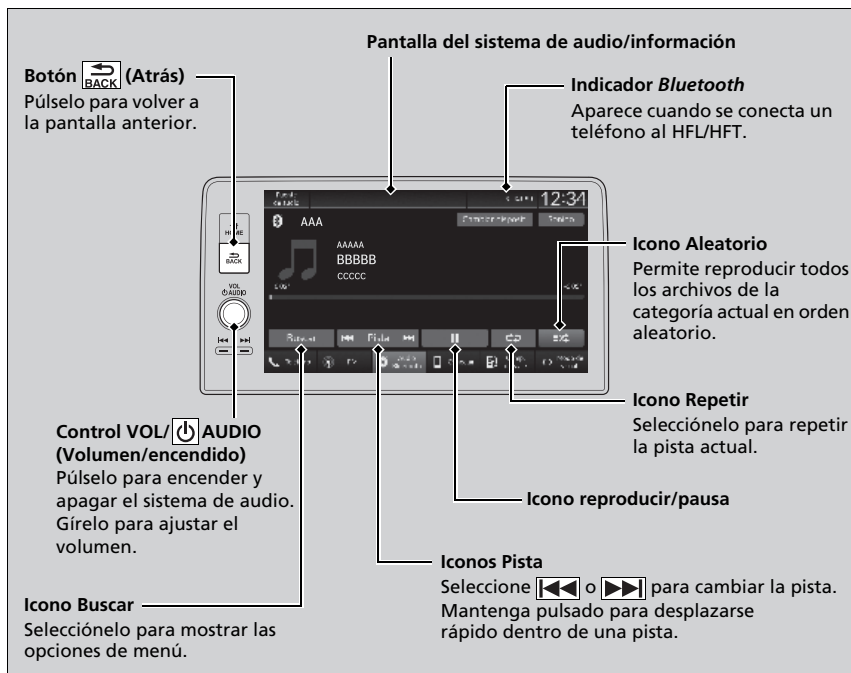

### 📄 Reproducción de audio *Bluetooth*®

No todos los teléfonos con *Bluetooth* y con emisión continua de audio son compatibles con el sistema. Para comprobar si tu teléfono es compatible, consulte a un distribuidor.

En algunos países, puede ser ilegal realizar algunas funciones de dispositivos de datos durante la conducción.

Solo se puede utilizar un único teléfono a la vez con el sistema HFL/HFT.

Cuando hay más de un teléfono emparejado en el vehículo, el sistema se conecta automáticamente al teléfono prioritario. Puede dar prioridad a un teléfono en la lista de dispositivos *Bluetooth*®.

📄 **Configuración del teléfono** P. 445

El teléfono conectado para audio *Bluetooth*® puede ser diferente.

Si hay más de un teléfono emparejado con el sistema HFL/HFT, puede haber un retardo antes de que el sistema inicie la reproducción.

En algunos casos, puede que el nombre del artista, el álbum o la pista no aparezcan correctamente.

Es posible que algunas funciones no estén disponibles en algunos dispositivos.

Si hay un teléfono conectado mediante Apple CarPlay o Android Auto, el audio *Bluetooth*® de ese teléfono no está disponible. Sin embargo, con un segundo teléfono previamente emparejado puede transmitir audio *Bluetooth*® seleccionando 📶 en la lista de dispositivos *Bluetooth*®.

📄 **Configuración del teléfono** P. 445



## ■ Para reproducir archivos de audio *Bluetooth*®

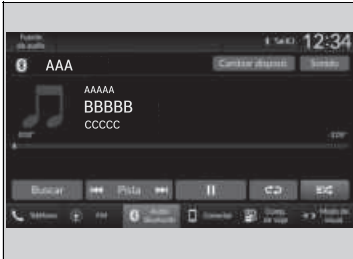

1. Asegúrese de que el teléfono está emparejado y conectado al sistema.  
 ► **Configuración del teléfono** P. 445
2. Seleccione el modo de audio *Bluetooth*®.

Si no se reconoce el teléfono, es posible que ya se haya conectado otro teléfono compatible con HFL/HFT pero no compatible con audio *Bluetooth*®.

## ■ Para reproducir o realizar una pausa de un archivo

Seleccione el icono de reproducción/pausa.

## ■ Búsqueda de música

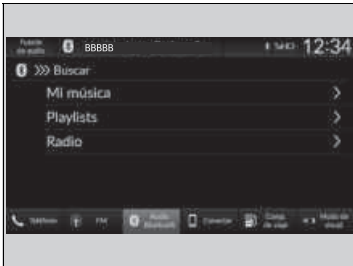

1. Seleccione **Buscar**.
2. Seleccione una categoría de búsqueda (p. ej., álbumes).
3. Seleccione un elemento.  
 ► Se inicia la reproducción de la selección.

## ►► Para reproducir archivos de audio *Bluetooth*®

Para reproducir los archivos de audio, es posible que necesite manejar el teléfono. En ese caso, siga las instrucciones de funcionamiento del fabricante del teléfono.

Al cambiar a otro modo se pausa la música que se está reproduciendo desde el teléfono.

Puede cambiar el teléfono conectado seleccionando **Cambiar disposit.**

► **Configuración del teléfono** P. 445

## ►► Búsqueda de música

Dependiendo del dispositivo *Bluetooth*® conectado, puede que no aparezcan algunas listas o ninguna de ellas.

## ■ Cómo seleccionar un modo de categoría

Puede seleccionar los modos de orden aleatorio y repetición al reproducir un archivo.



### ■ Mezclar/Repetir

Seleccione repetidamente el icono aleatorio o de repetición hasta que encuentre la opción del modo de reproducción que prefiera.



### ■ Para desactivar un modo de categoría

Seleccione el modo que desee desactivar.





## ►► Cómo seleccionar un modo de categoría

Elementos del menú modo de categoría

### Mezclar

-  **Aleatorio desactivado:** Desactiva el modo aleatorio.
-  **Mezclar todas las canciones:** Permite reproducir todas las canciones disponibles en una lista seleccionada en orden aleatorio.

### Repetir

-  **Repetir desactivado:** El modo de repetición está desactivado.
-  **Repetir canción:** Repite la canción actual.
-  **Repetir grupo:** Repite el grupo actual.
-  **Repetir todo:** Permite repetir todas las canciones.

Dependiendo del dispositivo *Bluetooth*® conectado, puede que no aparezcan algunas funciones o ninguna de ellas.

## Conexión Wi-Fi

Este vehículo está equipado con conectividad Wi-Fi. Puede conectarse a un punto de acceso Wi-Fi o un dispositivo de comunicación externos. Además, el vehículo puede usarse con otros dispositivos de comunicación como punto de acceso Wi-Fi mediante la unidad telemática (TCU)\*.

- Conecte el vehículo a un punto de acceso Wi-Fi
- Utilice la conexión Wi-Fi del interior del vehículo\*

### Conexión del vehículo a un punto de acceso Wi-Fi

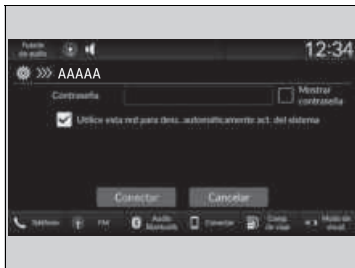

1. Pulse el botón .
2. Seleccione **Configuración general**.
3. Seleccione **Conexiones**.
4. Seleccione **Wi-Fi**.
5. Seleccione **OK**.
6. Seleccione un punto de acceso de la lista de redes.
  - Para conectarse a un punto de acceso que no se detecte automáticamente, seleccione **Opciones** y **Agregar red**.
7. Introduzca la contraseña.
  - Si marca la casilla **Utilice esta red para desc. automáticamente act. del sistema**, puede establecer la red que se usará para las actualizaciones del sistema.
    - **Act. del sistema** P. 329
8. Seleccione **Conectar**.

### Desactivación de la conexión Wi-Fi

1. Seleccione **Cambiar modo**.
2. Seleccione **Apagada**.

### Conexión Wi-Fi

Wi-Fi y Wi-Fi Direct son marcas comerciales registradas de Wi-Fi Alliance®.



### Conexión del vehículo a un punto de acceso Wi-Fi

No puede realizar el procedimiento de ajuste de el vehículo en movimiento. Estacione en un lugar seguro para ajustar el sistema de audio en modo Wi-Fi.

Algunos operadores de telefonía móvil cobran por el anclaje y el uso de datos del teléfono inteligente. Compruebe el contrato de datos de su teléfono.

Compruebe el manual del teléfono para averiguar si el teléfono tiene conectividad Wi-Fi.

Puede confirmar si la conexión Wi-Fi está o no activada mediante el icono  del área de estado del sistema. La velocidad de transmisión y otros elementos no se muestran en esta pantalla.

\* No disponible en todos los modelos

## ■ Configuración del sistema de audio como un punto de acceso Wi-Fi\*

Puede establecer la red como punto de acceso Wi-Fi de este sistema de audio. Utilice los pasos siguientes para configurarlo.



1. Pulse el botón HOME.
2. Seleccione **AT&T Hotspot**.
  - Si **AT&T Hotspot** no aparece en la pantalla de inicio, seleccione **Todas las aplicaciones**.
3. Encienda el punto de acceso.
4. Seleccione **Ajustes**.
  - Aparecen los campos **Red SSID** y **Contraseña**, donde puede cambiar los ajustes.

Las opciones siguientes están disponibles para la configuración.

- **Red SSID:** Permite establecer el nombre de esta red.
- **Contraseña:** Permite establecer la contraseña para requerir la introducción de una contraseña al conectar un dispositivo Wi-Fi a esta red.
  - Las contraseñas se pueden crear con caracteres alfanuméricos de media anchura y algunos caracteres especiales.

## ☒ Configuración del sistema de audio como un punto de acceso Wi-Fi\*

Caracteres especiales que se pueden usar en las contraseñas.

!	)	;	]
"	*	<	^
#	+	=	_
\$	,	>	`
%	-	?	{
&	.	@	
'	/	[	}
(	:	~	

## Apple CarPlay

Si conecta un iPhone compatible con Apple CarPlay al sistema a través del puerto USB o de forma inalámbrica, puede utilizar la pantalla del sistema de audio/información, en lugar de la pantalla del iPhone, para hacer llamadas de teléfono, escuchar música, ver mapas (navegación) y acceder a mensajes.

► Puertos USB P. 277

### Menú de Apple CarPlay

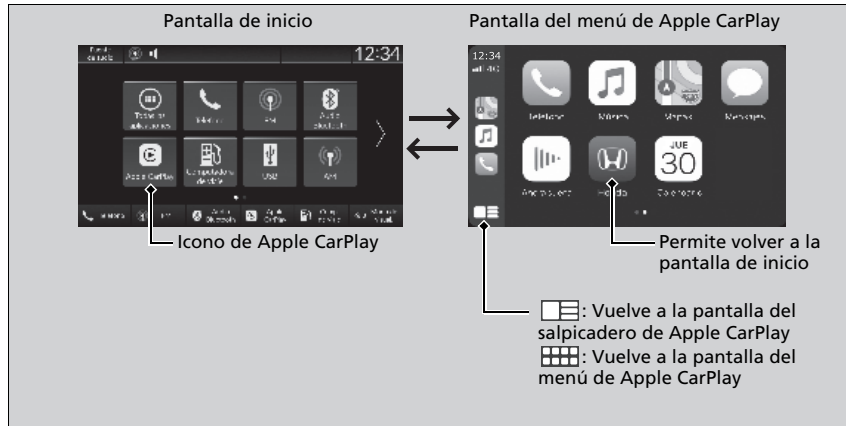

### Apple CarPlay

Las imágenes que se ilustran aquí (diseños, especificaciones, etc.) pueden ser distintas de las que aparezca en su pantalla.

Solo el iPhone 5 o versiones más recientes con iOS 8.4 o posterior son compatibles con Apple CarPlay.

Recomendamos utilizar el SO más reciente.

Estacione en un lugar seguro antes de conectar el iPhone a Apple CarPlay y al iniciar cualquier aplicación compatible.

Para acceder directamente a la función del teléfono Apple CarPlay, seleccione **Teléfono** en la pantalla de inicio. Mientras está conectado a Apple CarPlay, las llamadas solo se hacen a través de Apple CarPlay. Si desea hacer una llamada con HandsFreeLink/teléfono de manos libres (HFT), desactive Apple CarPlay.

► Configuración de Apple CarPlay P. 361

Mientras el iPhone está conectado a Apple CarPlay, no es posible usar el audio *Bluetooth*® ni el sistema *Bluetooth*® HandsFreeLink®/teléfono de manos libres (HFT). Sin embargo, otros teléfonos previamente asociados pueden transmitir audio a través de *Bluetooth*® mientras que Apple CarPlay está conectado.

► Configuración del teléfono P. 445

Apple CarPlay y Android Auto no se pueden ejecutar al mismo tiempo.

Para obtener detalles sobre los países y regiones donde está disponible Apple CarPlay, así como información relativa a la función, consulte la página principal de Apple.

### ■ Teléfono

Acceda a la lista de contactos, haga llamadas telefónicas o escuche el buzón de voz.

### ■ Mensajes

Permite ver y responder a los mensajes de texto, o hacer que los mensajes recibidos se lean en voz alta.

### ■ Música

Permite reproducir la música almacenada en el iPhone.

### ■ Mapas

Permite ver mapas de Apple Maps y utilizar la función de navegación como lo haría en el iPhone.

### 📶 Apple CarPlay

#### Requisitos de funcionamiento y limitaciones de Apple CarPlay

Apple CarPlay requiere un iPhone compatible con una conexión del teléfono móvil y un plan de datos activo. Se aplicarán los planes de tarifas de su operador.

Los cambios en los sistemas operativos, el hardware, el software y otras tecnologías esenciales para la funcionalidad Apple CarPlay, así como una normativa gubernamental nueva o revisada, pueden dar lugar a una reducción o cese de las funciones y servicios de Apple CarPlay. Honda no puede ofrecer ni ofrece ninguna garantía de rendimiento o funcionamiento futuros de Apple CarPlay.

Es posible utilizar aplicaciones de terceros sin son compatibles con Apple CarPlay. Consulte la página principal de Apple para obtener información sobre las aplicaciones compatibles.

## ■ Configuración de Apple CarPlay

Después de conectar el iPhone al sistema a través del puerto USB delantero o de forma inalámbrica, utilice el procedimiento siguiente para configurar Apple CarPlay. El uso de Apple CarPlay dará lugar a la transmisión de determinada información del usuario y del vehículo (como la ubicación del vehículo, la velocidad y el estado) al iPhone para mejorar la experiencia de Apple CarPlay. Tendrá que dar su consentimiento para compartir esta información en la pantalla de audio/información.

### ☒ Configuración de Apple CarPlay

Inicie Apple CarPlay únicamente cuando esté estacionado de forma segura.

La primera vez que Apple CarPlay detecte su iPhone, tendrá que configurar el iPhone. Consulte el manual de instrucciones que se incluye con su iPhone.

Puede usar el siguiente procedimiento para desconectar o eliminar los dispositivos que se conectan a Apple CarPlay:  
 Pulse el botón  → Seleccione Configuración regional → Conexión del teléfono inteligente → Apple CarPlay → Seleccione el dispositivo

#### **Uso de la información del usuario y del vehículo**

El uso y manipulación de la información del usuario y del vehículo transmitida hacia/desde el iPhone por Apple CarPlay se rige por los términos y condiciones del iOS de Apple y de la política de privacidad de Apple.

## ■ Conexión de Apple CarPlay con el cable USB conectado al puerto USB

1. Conecte el iPhone al puerto USB con el cable USB.

📄 **Puertos USB** P. 277

► Se mostrará la pantalla de confirmación.

2. Seleccione **Sí**.

► Si no desea conectar Apple CarPlay, seleccione **No**.

Puede cambiar los ajustes para aceptar el consentimiento en el menú de ajustes **Conexión de teléfono inteligente**.

## ■ Conectar Apple CarPlay de forma inalámbrica

■ **Conectar Apple CarPlay de forma inalámbrica en la pantalla de inicio**

1. Pulse el botón  HOME.

2. Seleccione **Conexión de teléfono inteligente**.

3. Seleccione **+Conectar nuevo dispositivo**.

4. Empareje el iPhone con el sistema *Bluetooth*® HandsFreeLink® (HFL)/teléfono de manos libres del vehículo.

📄 **Configuración del teléfono** P. 445

5. Seleccione **Sí**.

► Si su iPhone le solicita permiso para aceptar una conexión Apple CarPlay, acepte para conectarse.



### ■ Conectar Apple CarPlay de forma inalámbrica en la lista de dispositivos Apple CarPlay

1. Pulse el botón .
2. Seleccione **Configuración general**.
3. Seleccione **Conexión de teléfono inteligente**.
4. Seleccione **Apple CarPlay**.
5. Seleccione **+Conectar nuevo dispositivo**.
6. Empareje el iPhone con el sistema *Bluetooth*® HandsFreeLink® (HFL)/teléfono de manos libres del vehículo.
  - **Configuración del teléfono** P. 445
7. Seleccione **Sí**.
  - ▶ Si su iPhone le solicita permiso para aceptar una conexión Apple CarPlay, acepte para conectarse.

### ■ Conectar Apple CarPlay de forma inalámbrica en la lista de dispositivos *Bluetooth*®

1. Pulse el botón .
2. Seleccione **Configuración general**.
3. Seleccione **Conexiones**.
4. Seleccione **Bluetooth**.
5. Seleccione **+Conectar nuevo dispositivo**.
6. Empareje el iPhone con el sistema *Bluetooth*® HandsFreeLink® (HFL)/teléfono de manos libres del vehículo.
  - **Configuración del teléfono** P. 445
7. Marque la casilla **Apple CarPlay**.
  - ▶ Si selecciona **Apple CarPlay**, no podrá seleccionar **Audio** ni **Teléfono**.
8. Seleccione **Conectar**.
9. Seleccione **Sí**.
  - ▶ Si su iPhone le solicita permiso para aceptar una conexión Apple CarPlay, acepte para conectarse.

### ■ Conectar Apple CarPlay de forma inalámbrica con el volante

1. Mantenga pulsado el botón  (hablar) del volante.
2. Empareje el iPhone con el sistema *Bluetooth*® HandsFreeLink® (HFL)/teléfono de manos libres del vehículo.

 **Configuración del teléfono** P. 445

3. Marque la casilla **Apple CarPlay**.

► Si selecciona **Apple CarPlay**, no podrá seleccionar **Audio** ni **Teléfono**.

4. Seleccione **Conectar**.

5. Seleccione **Sí**.

► Si su iPhone le solicita permiso para aceptar una conexión Apple CarPlay, acepte para conectarse.

### ■ Conectar Apple CarPlay de forma inalámbrica con el arranque (sin ningún teléfono emparejado con el sistema)

1. Ponga el modo de alimentación en la posición de ACCESORIOS o CONTACTO.
2. Seleccione **OK(Iniciar)**.
  - Si no hay registrado ningún dispositivo, aparecerá la pantalla de emparejamiento de *Bluetooth*®.
  - Si marca la casilla **No volver a mostrar esto**, esta pantalla no se volverá a mostrar.
3. Empareje el iPhone con el sistema *Bluetooth*® HandsFreeLink® (HFL)/teléfono de manos libres del vehículo.

 **Configuración del teléfono** P. 445

4. Marque la casilla **Apple CarPlay**.

► Si selecciona **Apple CarPlay**, no podrá seleccionar **Audio** ni **Teléfono**.

5. Seleccione **Conectar**.

6. Seleccione **Sí**.

► Si su iPhone le solicita permiso para aceptar una conexión Apple CarPlay, acepte para conectarse.

## ■ Funcionamiento de Apple CarPlay con Siri

Mantenga pulsado el botón  (hablar) para activar Siri.

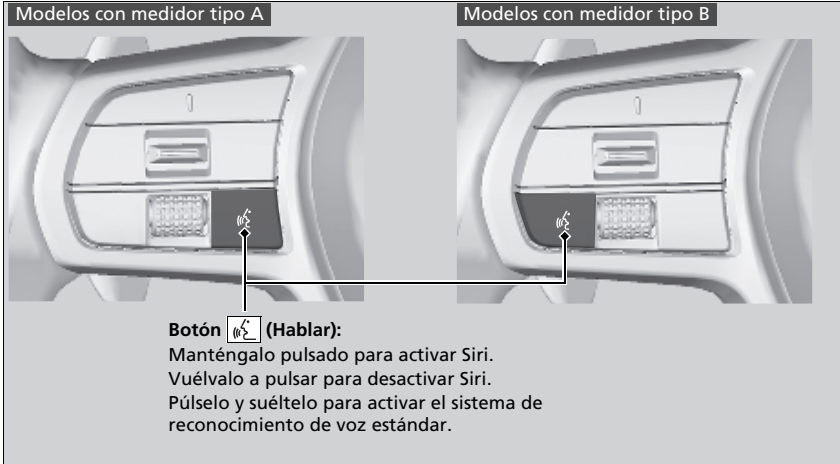

## ▣ Funcionamiento de Apple CarPlay con Siri

A continuación se presentan ejemplos de preguntas y comandos para Siri.

- ¿Qué películas tenemos hoy?
- Llamar a papá al trabajo.
- ¿Cuál es esta canción?
- ¿Qué tiempo hará mañana?
- Leer mi último correo electrónico.

Para obtener más información, visite [www.apple.com/ios/siri](http://www.apple.com/ios/siri).

## Android Auto™

Cuando se conecta un teléfono Android al sistema de audio a través del puerto USB o de forma inalámbrica\*, Android Auto se inicia automáticamente. Cuando se conecte a través de Android Auto, podrá usar la pantalla del sistema de audio/información para acceder a las funciones de teléfono, Google Maps (navegación) y Google Now. La primera vez que se utiliza Android Auto, aparece un tutorial en la pantalla.

Le recomendamos realizar este tutorial, mientras está estacionado de forma segura, antes de usar Android Auto.

► **Puertos USB** P. 277

► **Conexión de emparejamiento automático** P. 368

### NOTA:

Android Auto puede no estar disponible en su país o región. Para obtener detalles sobre Android Auto, consulte el sitio de soporte de Google.

### ► Android Auto™

Las imágenes que se ilustran aquí (diseños, especificaciones, etc.) pueden ser distintas de las que aparezca en su pantalla.

Recomendamos actualizar Android OS con la última versión si usa Android Auto.

No se puede utilizar *Bluetooth* A2DP mientras el teléfono esté conectado a Android Auto.

Para usar Android Auto en un smartphone con Android 9.0 (Pie) o anterior, es necesario descargar la aplicación Android Auto desde Google Play en el smartphone.

Estacione en un lugar seguro antes de conectar el teléfono Android a Android Auto y al iniciar cualquier aplicación compatible.

Cuando hay un teléfono Android conectado a Android Auto, no es posible usar el audio *Bluetooth*®. Sin embargo, otros teléfonos previamente asociados pueden transmitir audio a través de *Bluetooth*® mientras que Android Auto está conectado.

► **Configuración del teléfono** P. 445

Apple CarPlay y Android Auto no se pueden ejecutar al mismo tiempo.

Android Auto es una marca comercial de Google LLC.

## Menú de Android Auto

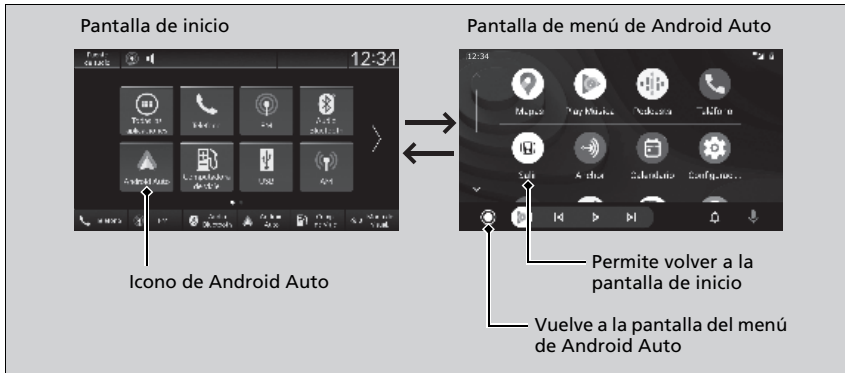

- **Maps**  
Muestra Google Maps y permite utilizar la función de navegación como lo haría en el teléfono Android. Cuando el vehículo está en movimiento, no es posible utilizar el teclado. Detenga el vehículo en un lugar seguro para realizar una búsqueda o proporcionar otras entradas.
- **Teléfono**  
Permite hacer y recibir llamadas telefónicas, así como escuchar el buzón de voz.
- **Salir**  
Permite controlar Android Auto con la voz.
- **Notificaciones**  
Puede comprobar las notificaciones de Android.
- **Inicio de Android Auto**  
Muestra información útil organizada por Android Auto en tarjetas simples que aparecen justo cuando se necesitan.

## Android Auto™

Para obtener detalles sobre los países y regiones donde está disponible Android Auto, así como información relativa a la función, consulte la página principal de Android Auto.

Las pantallas podrían ser diferentes según la versión de la aplicación Android Auto que esté usando.

### Requisitos de funcionamiento y limitaciones de Android Auto

Android Auto requiere un teléfono Android compatible con una conexión móvil y un plan de datos activo. Se aplicarán los planes de tarifas de su operador.

Los cambios en los sistemas operativos, el hardware, el software y otras tecnologías esenciales para la funcionalidad Android Auto, así como una normativa gubernamental nueva o revisada, pueden dar lugar a una reducción o cese de las funciones y servicios de Android Auto. Honda no puede ofrecer ni ofrece ninguna garantía de rendimiento o funcionamiento futuros de Android Auto.

Es posible utilizar aplicaciones de terceros sin son compatibles con Android Auto. Consulte la página principal de Android Auto para obtener información sobre las aplicaciones compatibles.

## ■ Conexión de emparejamiento automático

Cuando se conecta un teléfono Android a la unidad a través del puerto USB o de forma inalámbrica\*, Android Auto se inicia automáticamente.

## ■ Conexión de Android Auto con el cable USB conectado en el puerto USB

1. Conecte el teléfono Android al puerto USB con el cable USB.

📌 **Puertos USB** P. 277

► Se mostrará la pantalla de confirmación.

2. Seleccione **Sí**.

► Si no desea conectar Android Auto, seleccione **No**.

Puede cambiar los ajustes para aceptar el consentimiento en el menú de ajustes **Conexión de teléfono inteligente**.

## ■ Conectar Android Auto de forma inalámbrica\*

■ **Conectar Android Auto de forma inalámbrica en la pantalla de inicio**

1. Pulse el botón  HOME.

2. Seleccione **Conexión de teléfono inteligente**.

3. Seleccione **+Conectar nuevo dispositivo**.

4. Empareje el teléfono Android con el sistema *Bluetooth*® HandsFreeLink® (HFL) del vehículo.

📌 **Configuración del teléfono** P. 445

5. Seleccione **Sí**.

► Si su teléfono Android le solicita permiso para aceptar una conexión Android Auto, acepte para conectarse.

## 🔗 Conexión de Android Auto con el cable USB conectado en el puerto USB

Inicie Android Auto únicamente cuando esté estacionado de forma segura. Cuando Android Auto detecta por primera vez su teléfono, es necesario configurar el teléfono para que se permita el emparejamiento automático. Consulte el manual de instrucciones que acompaña al teléfono.

Puede usar el siguiente procedimiento para desconectar o eliminar los dispositivos que se conectan a Android Auto tras completar la configuración inicial:  
Pulse el botón  HOME → Seleccione Configuración general → Conexión de teléfono inteligente → Android Auto → Seleccione el dispositivo

## Uso de la información del usuario y del vehículo

El uso y manipulación de la información del usuario y del vehículo transmitida hacia/desde el teléfono por Android Auto se rige por la política de privacidad de Google.

## ■ Conectar Android Auto de forma inalámbrica en la lista de dispositivos Android Auto

1. Pulse el botón .
2. Seleccione **Configuración general**.
3. Seleccione **Conexión de teléfono inteligente**.
4. Seleccione **Android Auto**.
5. Seleccione **+Conectar nuevo dispositivo**.
6. Empareje el teléfono Android con el sistema *Bluetooth*® HandsFreeLink® (HFL) del vehículo.  
➤ **Configuración del teléfono** P. 445
7. Seleccione **Sí**.
  - ▶ Si su teléfono Android le solicita permiso para aceptar una conexión Android Auto, acepte para conectarse.

## ■ Conectar Android Auto de forma inalámbrica en la lista de dispositivos *Bluetooth*®

1. Pulse el botón .
2. Seleccione **Configuración general**.
3. Seleccione **Conexiones**.
4. Seleccione **Bluetooth**.
5. Seleccione **+Conectar nuevo dispositivo**.
6. Empareje el teléfono Android con el sistema *Bluetooth*® HandsFreeLink® (HFL) del vehículo.  
➤ **Configuración del teléfono** P. 445
7. Marque la casilla **Android Auto**.
  - ▶ Si selecciona **Android Auto**, no podrá seleccionar **Audio** ni **Teléfono**.
8. Seleccione **Conectar**.
9. Seleccione **Sí**.
  - ▶ Si su teléfono Android le solicita permiso para aceptar una conexión Android Auto, acepte para conectarse.

### ■ Conectar Android Auto de forma inalámbrica con el volante

1. Mantenga pulsado el botón  (hablar) del volante.
2. Empareje el teléfono Android con el sistema *Bluetooth*® HandsFreeLink® (HFL) del vehículo.  
    **🔧 Configuración del teléfono** P. 445
3. Marque la casilla **Android Auto**.  
    ► Si selecciona **Android Auto**, no podrá seleccionar **Audio** ni **Teléfono**.
4. Seleccione **Conectar**.
5. Seleccione **Sí**.  
    ► Si su teléfono Android le solicita permiso para aceptar una conexión Android Auto, acepte para conectarse.

### ■ Conectar Android Auto forma inalámbrica con el arranque (sin ningún teléfono emparejado con el sistema)

1. Ponga el modo de alimentación en la posición de ACCESORIOS o CONTACTO.
2. Seleccione **OK**.  
    ► Si no hay registrado ningún dispositivo, aparecerá la pantalla de emparejamiento de *Bluetooth*®.  
    ► Si marca la casilla **No volver a mostrar esto**, esta pantalla no se volverá a mostrar.
3. Empareje el teléfono Android con el sistema *Bluetooth*® HandsFreeLink® (HFL) del vehículo.  
    **🔧 Configuración del teléfono** P. 445
4. Marque la casilla **Android Auto**.  
    ► Si selecciona **Android Auto**, no podrá seleccionar **Audio** ni **Teléfono**.
5. Seleccione **Conectar**.
6. Seleccione **Sí**.  
    ► Si su teléfono Android le solicita permiso para aceptar una conexión Android Auto, acepte para conectarse.



## Manejo de Android Auto con reconocimiento de voz

Mantenga pulsado el botón  (hablar) para manejar Android Auto con la voz.

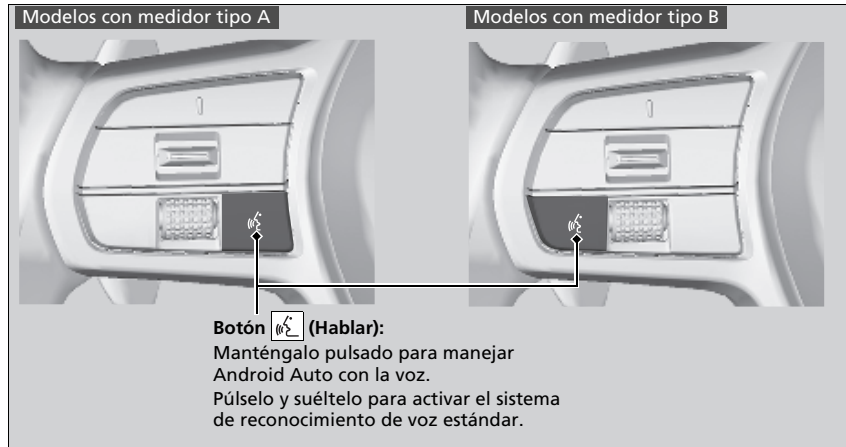

## Manejo de Android Auto con reconocimiento de voz

A continuación se ofrecen ejemplos de comandos que se pueden decir con el reconocimiento de voz:

- Responder al texto.
- Llamar a mi esposa.
- Navegar a Honda.
- Reproducir mi música.
- Enviar un mensaje de texto a mi esposa.
- Llamar a la floristería.

Para obtener más información, consulte la página principal de Android Auto.

También puede activar la función de reconocimiento de voz seleccionando el icono  de la esquina inferior derecha de la pantalla.

## iPod/Unidad de memoria USB

Si se produce un error durante la reproducción de un iPod o una unidad de memoria USB, podrían aparecer los siguientes mensajes de error. Si no consigue que desaparezca el mensaje de error, póngase en contacto con un distribuidor.

Mensaje de error	Solución
<b>Dispositivo USB corrupto</b> <b>Revise el manual del propietario</b> <b>(Dispositivo USB corrupto</b> <b>Revise el manual del propietario)*<sup>1</sup></b>	Aparece cuando se conecta un dispositivo no compatible. Desconecte el dispositivo. A continuación, apague el sistema de audio y vuelva a encenderlo. No vuelva a conectar el dispositivo que ha provocado el error.
<b>Reintentar conexión)*<sup>1, *2</sup></b>	Aparece cuando el sistema no reconoce el iPod. Vuelva a conectar el iPod.
<b>Archivo no reproducible)*<sup>1, *2</sup></b>	Aparece cuando los archivos de la unidad de memoria USB están protegidos por derechos de autor o de un formato no compatible. Este mensaje de error aparece durante unos segundos y después se reproduce el siguiente archivo.
<b>Sin Datos)*<sup>1, *2</sup></b>	<b>iPod</b> Aparece cuando el iPod está vacío. <b>Unidad de memoria USB</b> Aparece cuando la unidad de memoria USB está vacía o no hay archivos MP3, WMA, AAC, FLAC ni WAV en la unidad de memoria USB. <b>iPod y unidad de memoria USB</b> Compruebe que el dispositivo contiene archivos compatibles.
<b>No soportado)*<sup>1, *2</sup></b>	Aparece cuando se conecta un dispositivo de memoria no compatible. Si aparece cuando se conecta un dispositivo compatible, vuelva a conectar el dispositivo.

\*1: Modelos con sistema de audio con pantalla en color

\*2: Modelos con sistema de audio con pantalla

Mensaje de error	Solución
<b>El dispositivo no responde(El dispositivo no responde)*1, *2</b>	Aparece cuando el sistema no se comunica con un dispositivo conectado. Si aparece cuando hay un dispositivo conectado, póngase en contacto con el vendedor del dispositivo.
<b>El hub USB no es compatible*1, *2</b>	Aparece cuando solo hay conectado un CONCENTRADOR. Si aparece, conecte una unidad de memoria USB en el CONCENTRADOR.
<b>Se ha producido un error de carga con el dispositivo USB conectado. Cuando sea seguro compruebe la compatibilidad del dispositivo y el cable USB y vuelva a intentarlo.*1, *2</b>	Aparece cuando se conecta un dispositivo no compatible. Desconecte el dispositivo. A continuación, apague el sistema de audio y vuelva a encenderlo. No vuelva a conectar el dispositivo que ha provocado el error.

\*1: Modelos con sistema de audio con pantalla en color

\*2: Modelos con sistema de audio con pantalla

## iPod, iPhone y unidades de memoria USB compatibles

### Compatibilidad de modelos de iPod y iPhone

#### Modelos con sistema de audio con pantalla en color

Modelo
Fabricado para iPod touch (6.ª a 7.ª generación) lanzado entre 2015 y 2019
Fabricado para iPhone 5s/iPhone 6/iPhone 6 Plus/iPhone 6S/iPhone 6S Plus/iPhone SE/iPhone 7/iPhone 7 Plus/iPhone 8/iPhone 8 Plus/iPhone X/iPhone XS/iPhone XS Max/iPhone XR/iPhone 11/iPhone 11 Pro/iPhone 11 Pro Max/iPhone SE (2.ª generación)

#### Modelos con sistema de audio con pantalla

Modelo
Fabricado para iPod touch (5.ª a 6.ª generación) lanzado entre 2012 y 2015
Fabricado para iPhone 4s/iPhone 5/iPhone 5s/iPhone 5c/iPhone 6/iPhone 6 Plus/iPhone 6S/iPhone 6S Plus/iPhone SE/iPhone 7/iPhone 7 Plus/iPhone 8/iPhone 8 Plus/iPhone X/iPhone XS/iPhone XS Max/iPhone XR/iPhone 11/iPhone 11 Pro/iPhone 11 Pro Max

### Unidades de memoria USB

- Se recomienda utilizar una unidad de memoria USB de 256 MB o mayor capacidad.
- Es posible que algunos reproductores de audio digitales no sean compatibles.
- Es posible que algunas unidades de memoria USB (por ej. un dispositivo con bloqueo de seguridad) no funcionen.
- Es posible que algunos archivos de software no permitan la reproducción de audio o la visualización de datos de texto.
- Es posible que algunas versiones de los formatos MP3, WMA, AAC, FLAC, WAV, AVI\*, MP4\*, MKV\*, WMV\* o ASF\* no sean compatibles.

\*1 : Modelos con sistema de audio con pantalla

\*2 : Modelos con sistema de audio con pantalla en color

\* No disponible en todos los modelos

### Compatibilidad de modelos de iPod y iPhone

Es posible que este sistema no funcione con todas las versiones de software de estos dispositivos.

El conector Lightning funciona con iPhone 5<sup>\*1</sup>, iPhone 5s, iPhone 5c<sup>\*1</sup>, iPhone 6, iPhone 6 Plus, iPhone 6S, iPhone 6S Plus, iPhone SE, iPhone 7, iPhone 7 Plus, iPhone 8, iPhone 8 Plus, iPhone X, iPhone XS, iPhone XS Max, iPhone XR, iPhone 11, iPhone 11 Pro, iPhone 11 Pro Max, iPhone SE (2.ª generación)<sup>\*2</sup>, iPod touch (5.ª<sup>\*1</sup>, 6.ª, 7.ª<sup>\*2</sup> generación).

El conector de 30 clavijas funciona con el iPhone 4s<sup>\*1</sup>.

USB funciona con el iPhone 4s<sup>\*1</sup>, iPhone 5<sup>\*1</sup>, iPhone 5s, iPhone 5c<sup>\*1</sup>, iPhone 6, iPhone 6 Plus, iPhone 6S, iPhone 6S Plus, iPhone SE, iPhone 7, iPhone 7 Plus, iPhone 8, iPhone 8 Plus, iPhone X, iPhone XS, iPhone XS Max, iPhone XR, iPhone 11, iPhone 11 Pro, iPhone 11 Pro Max, iPhone SE (2.ª generación)<sup>\*2</sup>, iPod touch (5.ª<sup>\*1</sup>, 6.ª, 7.ª<sup>\*2</sup> generación).

### Unidades de memoria USB

Los archivos de la unidad de memoria USB se reproducen en el orden en que se hayan grabado. Este orden puede ser distinto del orden que se muestra en el PC o en el dispositivo.

## Información legal sobre Apple CarPlay/Android Auto

### ■ DECLARACIONES DE RESPONSABILIDAD/LICENCIA DEL MANUAL DEL PROPIETARIO

EL USO DE APPLE CARPLAY ESTÁ SUJETO A LA ACEPTACIÓN DE LOS TÉRMINOS DE USO DE CARPLAY, QUE SE INCLUYEN COMO PARTE DE LOS TÉRMINOS DE USO DEL iOS DE APPLE. EN RESUMEN, LOS TÉRMINOS DE USO DE CARPLAY RECHAZAN LA RESPONSABILIDAD DE APPLE Y DE SUS PROVEEDORES DE SERVICIOS SI LOS SERVICIOS DEJAR DE FUNCIONAR CORRECTAMENTE O SE INTERRUMPEN, LIMITAN ESTRICTAMENTE OTRAS OBLIGACIONES DE APPLE Y SUS PROVEEDORES DE SERVICIOS, DESCRIBEN EL TIPO DE INFORMACIÓN DEL USUARIO (INCLUYENDO, POR EJEMPLO, LOCALIZACIÓN, VELOCIDAD Y ESTADO VEHÍCULO) QUE APPLE Y SUS PROVEEDORES DE SERVICIOS RECOPILAN Y ALMACENAN, Y SEÑALAN POSIBLES RIESGOS ASOCIADOS CON EL USO DE CARPLAY, INCLUYENDO EL POTENCIAL DE DISTRACCIÓN DEL CONDUCTOR. CONSULTE LA POLÍTICA DE PRIVACIDAD DE APPLE PARA OBTENER DETALLES SOBRE EL USO Y MANIPULACIÓN POR PARTE DE APPLE DE LOS DATOS CARGADOS POR CARPLAY.

LA UTILIZACIÓN DE ANDROID AUTO ESTÁ SUJETA A LOS TÉRMINOS DE USO DE ANDROID AUTO, LOS CUALES SE DEBEN ACEPTAR AL DESCARGAR LA APLICACIÓN ANDROID AUTO EN EL TELÉFONO ANDROID. EN RESUMEN, LOS TÉRMINOS DE USO DE ANDROID AUTO RECHAZAN LA RESPONSABILIDAD DE GOOGLE Y DE SUS PROVEEDORES DE SERVICIOS SI LOS SERVICIOS DEJAR DE FUNCIONAR CORRECTAMENTE O SE INTERRUMPEN, LIMITAN ESTRICTAMENTE OTRAS OBLIGACIONES DE GOOGLE Y SUS PROVEEDORES DE SERVICIOS, DESCRIBEN EL TIPO DE INFORMACIÓN DEL USUARIO (INCLUYENDO, POR EJEMPLO, LOCALIZACIÓN, VELOCIDAD Y ESTADO VEHÍCULO) QUE GOOGLE Y SUS PROVEEDORES DE SERVICIOS RECOPILAN Y ALMACENAN, Y SEÑALAN POSIBLES RIESGOS ASOCIADOS CON EL USO DE ANDROID AUTO, INCLUYENDO EL POTENCIAL DE DISTRACCIÓN DEL CONDUCTOR. CONSULTE LA POLÍTICA DE PRIVACIDAD DE GOOGLE PARA OBTENER DETALLES SOBRE EL USO Y MANIPULACIÓN POR PARTE DE GOOGLE DE LOS DATOS CARGADOS POR ANDROID AUTO.

## ■ EXCLUSIÓN DE GARANTÍAS; LIMITACIÓN DE RESPONSABILIDAD

USTED RECONOCE Y ACEPTA EXPRESAMENTE QUE EL USO DE APPLE CARPLAY O ANDROID AUTO (“LAS APLICACIONES”) SE REALIZA BAJO SU PROPIA RESPONSABILIDAD Y QUE TODO EL RIESGO EN CUANTO A CALIDAD SATISFACTORIA, RENDIMIENTO, PRECISIÓN Y ESFUERZO DEPENDE DE USTED HASTA DONDE LO PERMITA LA LEY APLICABLE, QUE LAS APLICACIONES Y LA INFORMACIÓN SOBRE ELLAS SE PROPORCIONA “TAL CUAL” Y “SEGÚN DISPONIBILIDAD”, CON TODOS SUS FALLOS Y SIN GARANTÍA DE NINGÚN TIPO, Y QUE HONDA RECHAZA TODAS LAS GARANTÍAS Y CONDICIONES CON RESPECTO A LAS APLICACIONES Y LA INFORMACIÓN SOBRE ELLAS, YA SEA EXPRESAS, IMPLÍCITAS O LEGALES, INCLUYENDO, SIN LIMITACIÓN, LAS GARANTÍAS Y/O CONDICIONES IMPLÍCITAS DE COMERCIALIZACIÓN, CALIDAD SATISFACTORIA, IDONEIDAD PARA UN PROPÓSITO CONCRETO, PRECISIÓN, DISFRUTE Y NO INFRACCIÓN DE DERECHOS DE TERCEROS. NINGUNA INFORMACIÓN NI ASESORAMIENTO ORAL O ESCRITO PROPORCIONADOS POR HONDA O UN REPRESENTANTE AUTORIZADO IMPLICA GARANTÍA ALGUNA. COMO EJEMPLO, Y SIN LIMITACIÓN, HONDA RECHAZA CUALQUIER GARANTÍA SOBRE LA EXACTITUD DE LOS DATOS PROPORCIONADOS POR EL SOFTWARE, COMO EXACTITUD DE INDICACIONES, TIEMPO DE VIAJE ESTIMADO, LÍMITES DE VELOCIDAD, CONDICIONES DE LA CARRETERA, NOTICIAS, TIEMPO, TRÁFICO U OTRO CONTENIDO PROPORCIONADO POR APPLE, GOOGLE, SUS AFILIADOS O PROVEEDORES TERCEROS; HONDA NO GARANTIZA CONTRA LA PÉRDIDA DE DATOS DE APLICACIÓN, LOS CUALES SE PUEDEN PERDER EN CUALQUIER MOMENTO; HONDA NO GARANTIZA QUE LAS APLICACIONES O CUALQUIERA DE LOS SERVICIOS PRESTADOS A TRAVÉS DE ELLAS SE OFREZCAN EN TODO MOMENTO, NI QUE ALGUNOS O TODOS LOS SERVICIOS ESTÉN DISPONIBLES EN CUALQUIER MOMENTO O LUGAR. POR EJEMPLO, LOS SERVICIOS SE PUEDEN SUSPENDER O INTERRUMPIR SIN PREVIO AVISO POR REPARACIÓN, MANTENIMIENTO, CORRECCIONES DE SEGURIDAD, ACTUALIZACIONES, ETC. O LOS SERVICIOS PUEDEN NO ESTAR DISPONIBLES EN SU ZONA O UBICACIÓN, ETC. ADEMÁS, USTED ENTIENDE QUE LOS CAMBIOS EN LA TECNOLOGÍA DE TERCEROS O EN LA NORMATIVA DEL GOBIERNO PUEDEN HACER QUE LOS SERVICIOS Y/O APLICACIONES QUEDEN OBSOLETOS Y/O INUTILIZABLES.

EN LA MEDIDA EN QUE LA LEY NO LO PROHÍBA, NI HONDA NI SUS AFILIADOS SERÁN RESPONSABLES EN NINGÚN CASO POR LESIONES PERSONALES O DAÑOS INCIDENTALES, ESPECIALES, INDIRECTOS O EMERGENTES DE NINGÚN TIPO, INCLUYENDO, SIN LIMITACIÓN, DAÑOS POR PÉRDIDA DE BENEFICIOS, DAÑO O PÉRDIDA DE DATOS, IMPOSIBILIDAD DE TRANSMITIR O RECIBIR DATOS, INTERRUPCIÓN DE NEGOCIO O CUALQUIER DAÑO O PÉRDIDA COMERCIAL QUE SE DERIVEN O ESTÉN RELACIONADOS CON LAS APLICACIONES O CON EL USO O INCAPACIDAD DE USO DE LAS APLICACIONES O SU INFORMACIÓN, Y SIN EMBARGO CAUSADOS, INDEPENDIEMENTE DEL SUPUESTO DE RESPONSABILIDAD (CONTRATO, AGRAVIO U O OTRO) E INCLUSO SI SE HA INFORMADO A HONDA DE LA POSIBILIDAD DE TALES DAÑOS. ALGUNAS REGIONES Y JURISDICCIONES NO PERMITEN LA EXCLUSIÓN O LIMITACIÓN DE RESPONSABILIDAD POR DAÑOS, POR LO QUE ESTAS LIMITACIONES Y EXCLUSIONES PUEDEN NO SER APLICABLES EN SU CASO. LAS LIMITACIONES ANTERIORES SE APLICARÁN INCLUSO SI EL REMEDIO ESTABLECIDO ARRIBA NO CUMPLE SU PROPÓSITO ESENCIAL.

## Acerca de las licencias de código abierto

---

Para ver la información de las licencias de código abierto, siga estos pasos.

### Modelos con sistema de audio con pantalla en color

1. Pulse el botón **MENU**.
2. Seleccione **Licencia(Licencia)**.

### Modelos con sistema de audio con pantalla

1. Pulse el botón  **HOME**.
2. Seleccione **Configuración general**.
3. Seleccione **Sistema**.
4. Seleccione **Acerca de**.
5. Seleccione **Información legal**.
6. Seleccione **Licencia(Licencia)**.

## Información de licencia

### ■ Bluetooth

La marca denominativa y los logotipos de *Bluetooth*® son marcas comerciales registradas propiedad de Bluetooth SIG, Inc. El uso de dichas marcas por parte de PANASONIC CORPORATION se realiza bajo licencia. Las demás marcas comerciales y nombres comerciales lo son de sus respectivos propietarios.

La marca denominativa y los logotipos de *Bluetooth*® son marcas comerciales registradas propiedad de Bluetooth SIG, Inc. El uso de dichas marcas por parte de MITSUBISHI ELECTRIC se realiza bajo licencia.

Las demás marcas comerciales y nombres comerciales lo son de sus respectivos propietarios.

<https://www.bluetooth.com/develop-with-bluetooth/marketing-branding/>



### ■ Windows Media

Este producto está protegido por derechos de propiedad intelectual de Microsoft. El uso o la distribución de esta tecnología fuera de este producto están prohibidos sin una licencia de Microsoft.



## ■ Apple

“Fabricado para iPod” y “Fabricado para iPhone” significan que un accesorio electrónico se ha diseñado para conectarse específicamente a iPod o iPhone, respectivamente, y que el desarrollador certifica que cumple los estándares de rendimiento de Apple. Apple no es responsable del funcionamiento de este dispositivo ni de su conformidad con los estándares normativos ni de seguridad. Tenga en cuenta que el uso de este accesorio con iPod o iPhone podría afectar al rendimiento inalámbrico.

Apple, el logotipo de Apple, iPhone, iPod touch son marcas comerciales de Apple Inc., registradas en los EE. UU. y otros países. Apple CarPlay, iPod, iPhone, iTunes, Siri y Lightning son marcas comerciales de Apple Inc. App Store es una denominación de servicio de Apple Inc.



## ■ MPEG

### Mpeg4 Visual

ESTE PRODUCTO SE CEDE BAJO LA LICENCIA DE LA CARTERA DE PATENTES VISUALES DE MPEG-4 PARA USO PERSONAL Y NO COMERCIAL DE UN CONSUMIDOR A FIN DE (i) CODIFICAR VÍDEO CONFORME A LA NORMA VISUAL MPEG-4 (“VÍDEO MPEG-4”) Y/O (ii) DESCODIFICAR VÍDEO MPEG-4 QUE HAYA SIDO CODIFICADO POR UN CONSUMIDOR DEDICADO A UNA ACTIVIDAD PERSONAL Y NO COMERCIAL Y/U OBTENIDO DE UN PROVEEDOR DE VIDEO CON LICENCIA PARA PROPORCIONAR VÍDEO MPEG-4. NO SE OTORGA LICENCIA NI SE DEBE PRESUPONER PARA NINGÚN OTRO USO. SE PUEDE OBTENER INFORMACIÓN ADICIONAL INCLUIDA LA RELACIONADA CON EL USO PROMOCIONAL, INTERNO Y COMERCIAL, Y LA LICENCIA DE MPEG LA, LLC. CONSULTE [HTTP://WWW.MPEGLA.COM](http://www.mpegla.com).

### VC-1

ESTE PRODUCTO SE CEDE BAJO LA LICENCIA DE LA CARTERA DE PATENTES DE VC-1 PARA USO PERSONAL Y NO COMERCIAL DE UN CONSUMIDOR A FIN DE (i) CODIFICAR VÍDEO CONFORME A LA NORMA VC-1 (“VÍDEO VC-1”) Y/O (ii) DESCODIFICAR VÍDEO VC-1 QUE HAYA SIDO CODIFICADO POR UN CONSUMIDOR DEDICADO A UNA ACTIVIDAD PERSONAL Y NO COMERCIAL Y/U OBTENIDO DE UN PROVEEDOR DE VIDEO CON LICENCIA PARA PROPORCIONAR VÍDEO VC-1. NO SE OTORGA LICENCIA NI SE DEBE PRESUPONER PARA NINGÚN OTRO USO. SE PUEDE OBTENER INFORMACIÓN ADICIONAL DE MPEG LA, L.L.C. CONSULTE [HTTP://WWW.MPEGLA.COM](http://www.mpegla.com).

AVC/H.264

ESTE PRODUCTO SE CEDE BAJO LA LICENCIA DE LA CARTERA DE PATENTES DE AVC PARA USO PERSONAL Y NO COMERCIAL DE UN CONSUMIDOR A FIN DE (i) CODIFICAR VÍDEO CONFORME A LA NORMA AVC ("VÍDEO AVC") Y/O (ii) DESCODIFICAR VÍDEO AVC QUE HAYA SIDO CODIFICADO POR UN CONSUMIDOR DEDICADO A UNA ACTIVIDAD PERSONAL Y NO COMERCIAL Y/U OBTENIDO DE UN PROVEEDOR DE VIDEO CON LICENCIA PARA PROPORCIONAR VÍDEO AVC. NO SE OTORGA LICENCIA NI SE DEBE PRESUPONER PARA NINGÚN OTRO USO.

SE PUEDE OBTENER INFORMACIÓN ADICIONAL DE MPEG LA, L.L.C. CONSULTE  
*[HTTP://WWW.MPEGLA.COM](http://www.mpegla.com)*.

## Modelos con sistema de audio con pantalla en color

Utilice la pantalla del sistema de audio/información para personalizar determinadas funciones.

### ■ Cómo personalizar la configuración

Mientras el vehículo está completamente detenido con el modo de alimentación en CONTACTO, pulse el botón **MENU**. Para personalizar la configuración del teléfono, pulse el botón **PHONE** y, a continuación, seleccione **Ajustes**.

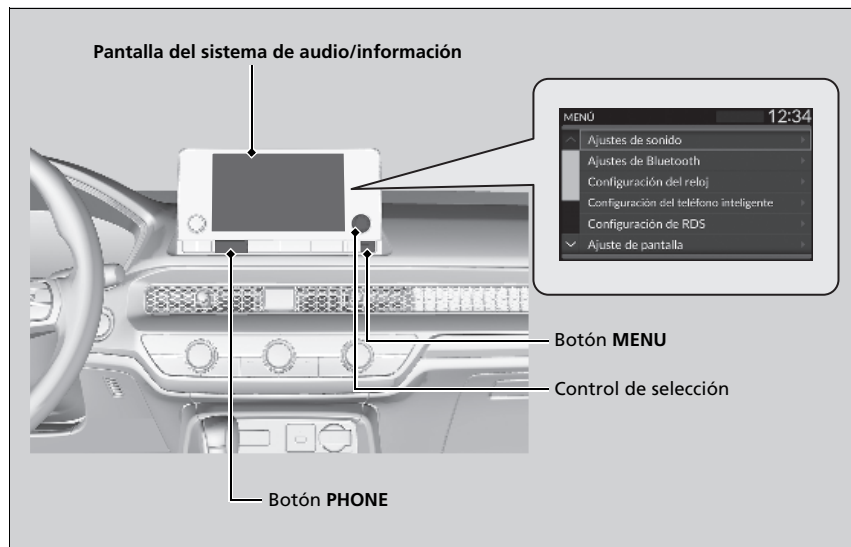

## » Funciones personalizadas

Cuando vaya a personalizar ajustes:

- Asegúrese de que el vehículo está detenido por completo.
- Cambie a [P].

Para personalizar detalles de funciones, consulte la siguiente información.

➤ **Flujo de personalización** P. 383

➤ **Lista de opciones personalizables** P. 387

## ■ Flujo de personalización

Pulse el botón **MENU**.

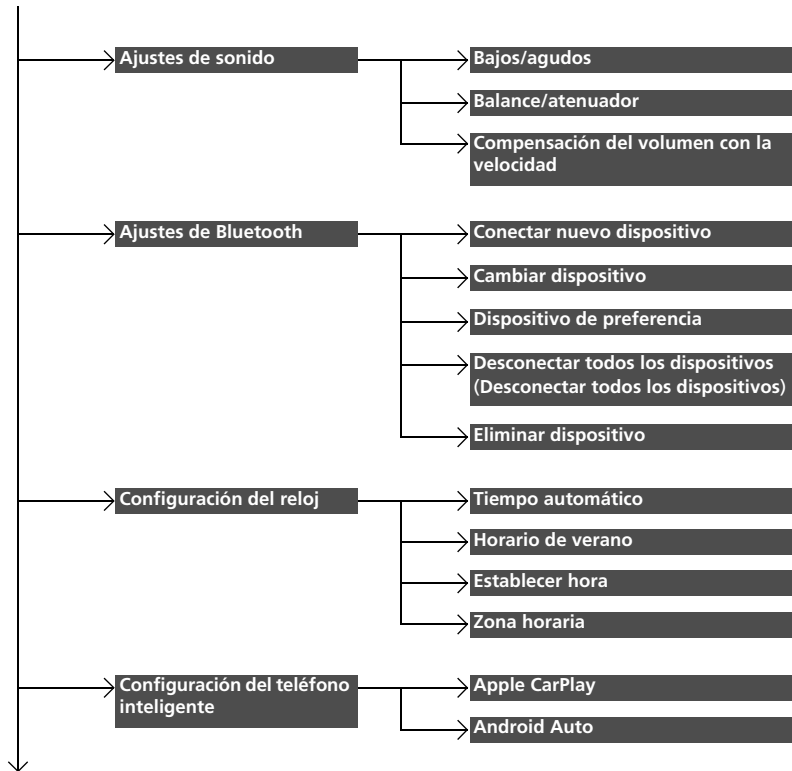

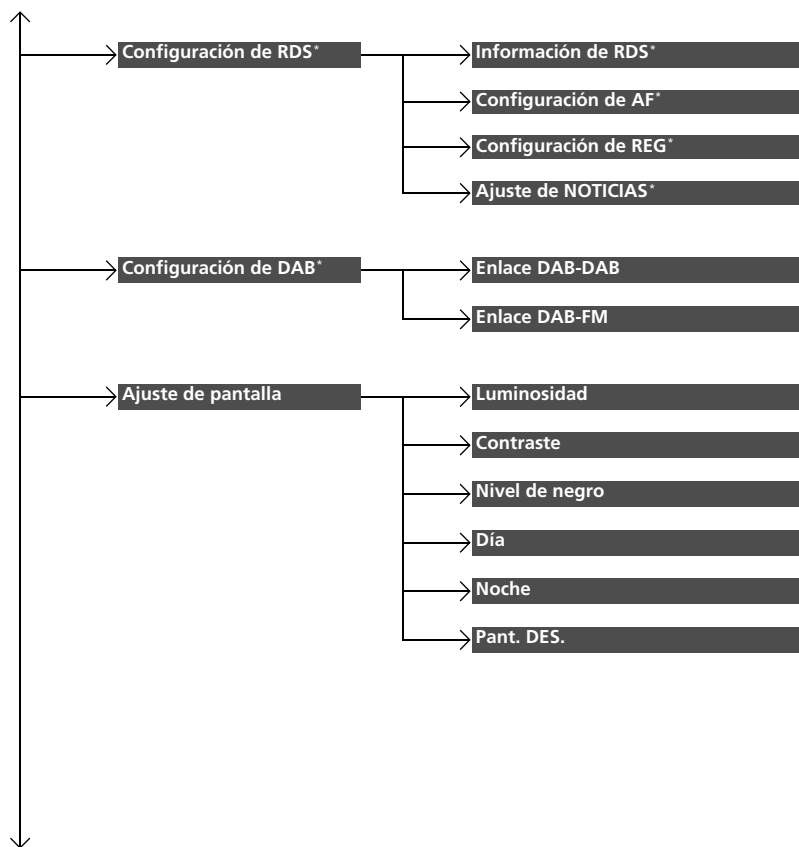

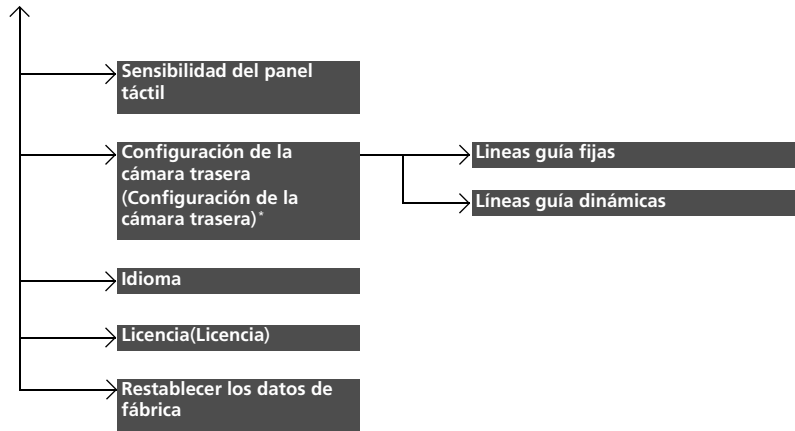

\* No disponible en todos los modelos

Pulse el botón **PHONE** y seleccione **Ajustes**.

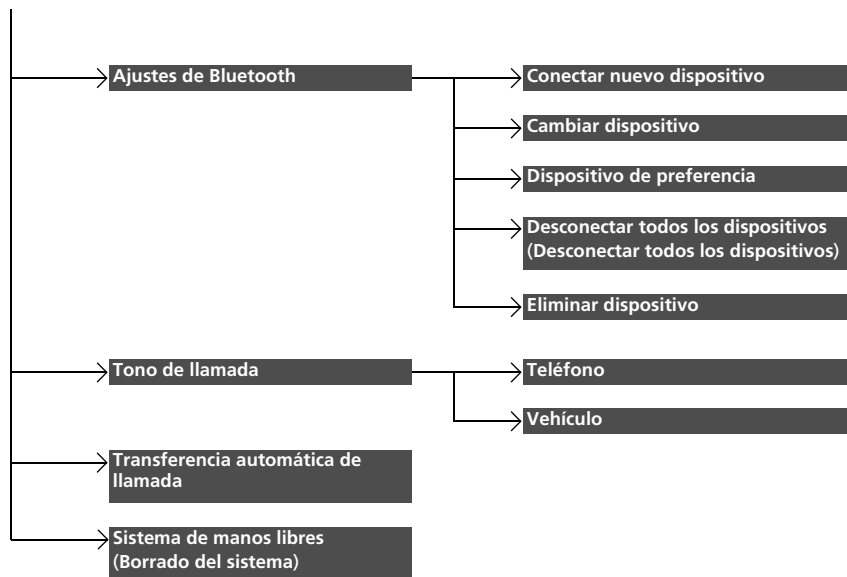



■ **Lista de opciones personalizables**

Pulse el botón **MENU**.

Funciones personalizables	Descripción	Configuraciones disponibles	
<b>Ajustes de sonido</b>	<b>Bajos/agudos</b>		
	<b>Balance/atenuador</b>	Permite especificar los ajustes del sonido del altavoz.	
	<b>Compensación del volumen con la velocidad</b>	► <b>Ajuste del sonido</b> P. 286	—
<b>Ajustes de Bluetooth</b>	<b>Conectar nuevo dispositivo</b>	Emparejar un nuevo teléfono a HFL/HFT. ► <b>Configuración del teléfono</b> P. 425	—
	<b>Cambiar dispositivo</b>	Conecta un teléfono emparejado. ► <b>Configuración del teléfono</b> P. 425	—
	<b>Dispositivo de preferencia</b>	Establece un dispositivo como el prioritario.	<b>Encendido*1/Apagada</b>
	<b>Desconectar todos los dispositivos (Desconectar todos los dispositivos)</b>	Desconecta un teléfono emparejado de HFL/HFT.	—
	<b>Eliminar dispositivo</b>	Permite borrar un teléfono emparejado.	—
	<b>Tiempo automático</b>	Seleccione <b>Encendido</b> para que el GPS ajuste automáticamente el reloj. Seleccione <b>Apagado</b> para cancelar esta función.	<b>Encendido*1/Apagada</b>
<b>Configuración del reloj</b>	<b>Horario de verano</b>	Ajusta el reloj para que se actualice con el horario de verano.	<b>Encendido/Apagada*1</b>
	<b>Establecer hora</b>	Permite ajustar la hora. ► <b>Ajuste del reloj</b> P. 192	—
	<b>Zona horaria</b>	Permite cambiar la zona horaria manualmente.	—
<b>Configuración del teléfono inteligente</b>	<b>Apple CarPlay</b>	Permite configurar la conexión Apple CarPlay.	—
	<b>Android Auto</b>	Permite configurar la conexión Android Auto.	—

\*1: Configuración inicial

Funciones personalizables	Descripción	Configuraciones disponibles
<b>Configuración de RDS*</b>	<b>Información de RDS*</b>	Permite seleccionar si se activa la información RDS. <b>Encendido*<sup>1</sup>/Apagada</b> Modelos de Israel y Turquía
	<b>Configuración de AF*</b>	Se enciende y apaga para cambiar automáticamente la frecuencia del mismo programa a medida que se cambia de región. <b>Encendido*<sup>1</sup>/Apagada</b> Excepto modelos de Israel y Turquía
	<b>Configuración de REG*</b>	Se enciende y apaga para mantener la misma frecuencia de las emisoras dentro de esa región aunque se debilita la señal. <b>Encendido*<sup>1</sup>/Apagada</b>
	<b>Ajuste de NOTICIAS*</b>	Se enciende y apaga para sintonizar automáticamente el programa de noticias. <b>Encendido/Apagada*<sup>1</sup></b>
<b>Configuración de DAB*</b>	<b>Enlace DAB-DAB</b>	Selecciona si el sistema buscará automáticamente la misma emisora entre los conjuntos y se conecta a ella. <b>Encendido/Apagada*<sup>1</sup></b>
	<b>Enlace DAB-FM</b>	Selecciona si el sistema buscará la misma emisora en la banda FM y se conectará automáticamente a la banda. <b>Encendido/Apagada*<sup>1</sup></b>
<b>Ajuste de pantalla</b>	<b>Luminosidad</b>	Permite cambiar el brillo de la pantalla de audio/información.
	<b>Contraste</b>	Permite cambiar el contraste de la pantalla de audio/información.
	<b>Nivel de negro</b>	Permite cambiar el nivel de negro de la pantalla de audio/información.
	<b>Día</b>	Cambia entre el modo diurno, nocturno y el modo de pantalla apagada.
	<b>Noche</b>	
<b>Pant. DES.</b>	—	

\*1: Configuración inicial

Funciones personalizables	Descripción	Configuraciones disponibles
<b>Sensibilidad del panel táctil</b>	Permite ajustar la sensibilidad de la pantalla táctil.	<b>Normal*<sup>1</sup>/Alto</b>
<b>Configuración de la cámara trasera (Configuración de la cámara trasera)*</b>	<b>Líneas guía fijas</b> Muestra la línea guía que no se mueve con el volante. <input checked="" type="checkbox"/> <b>Cámara trasera con múltiples vistas*</b> P. 600	<b>Encendido*<sup>1</sup>/Apagada</b>
	<b>Líneas guía dinámicas</b> Muestra la línea guía que se mueve con el volante. <input checked="" type="checkbox"/> <b>Cámara trasera con múltiples vistas*</b> P. 600	<b>Encendido*<sup>1</sup>/Apagada</b>
<b>Idioma</b>	Permite cambiar el idioma que se muestra.	<b>English*<sup>2</sup>, Español*<sup>2</sup>, Árabe*<sup>2</sup> o Turco*<sup>2</sup></b> Vea otros idiomas que se pueden seleccionar en la pantalla.
<b>Licencia(Licencia)</b>	Muestra la información legal.	—
<b>Restablecer los datos de fábrica</b>	Permite restablecer todas las configuraciones a su inicio de fábrica. <input checked="" type="checkbox"/> <b>Restablecimiento de la configuración de inicio</b> P. 391	—

\*1: Configuración inicial

\*2: El ajuste predeterminado varía según el modelo.

Pulse el botón **PHONE** y seleccione **Ajustes**.

Funciones personalizables	Descripción	Configuraciones disponibles
<b>Ajustes de Bluetooth</b>	<b>Conectar nuevo dispositivo</b> Emparejar un nuevo teléfono a HFL/HFT. ☑ <b>Configuración del teléfono</b> P. 425	—
	<b>Cambiar dispositivo</b> Conecta un teléfono emparejado. ☑ <b>Configuración del teléfono</b> P. 425	—
	<b>Dispositivo de preferencia</b> Establece un dispositivo como el prioritario.	<b>Encendido*1/Apagada</b>
	<b>Desconectar todos los dispositivos (Desconectar todos los dispositivos)</b> Desconecta un teléfono emparejado de HFL/HFT.	—
	<b>Eliminar dispositivo</b> Permite borrar un teléfono emparejado.	—
<b>Tono de llamada</b>	Selecciona el tono de llamada.	<b>Teléfono*1/Vehículo</b>
<b>Transferencia automática de llamada</b>	Permite establecer que las llamadas se transfieran automáticamente del teléfono al HFL/HFT al entrar en el vehículo.	<b>Encendido*1/Apagada</b>
<b>Sistema de manos libres (Borrado del sistema)</b>	Restaura todos los elementos personalizados del grupo de ajustes del teléfono a los valores predeterminados.	—

\*1: Configuración inicial

## Restablecimiento de la configuración de inicio

Reinicie todas las configuraciones personalizadas como de inicio de fábrica.

1. Pulse el botón **MENU**.
2. Seleccione **Restablecer los datos de fábrica**.
  - Un mensaje de confirmación aparece en la pantalla.
3. Seleccione **Sí** para restablecer los ajustes.
4. Vuelva a seleccionar **Sí** para restablecer los ajustes.
  - El sistema se reiniciará.

### ☒ Restablecimiento de la configuración de inicio

Al transferir el vehículo a un tercero, reinicie todas las configuraciones de inicio y borre todos los datos personales.

Si realiza un **Restablecer los datos de fábrica**, todas las aplicaciones preinstaladas se restablecerán a sus valores predeterminados de fábrica.

## Modelos con sistema de audio con pantalla

Utilice la pantalla del sistema de audio/información para personalizar determinadas funciones.

### ■ Cómo personalizar la configuración general

Con el modo de alimentación en CONTACTO, pulse el botón , seleccione **Configuración general** y seleccione un elemento.

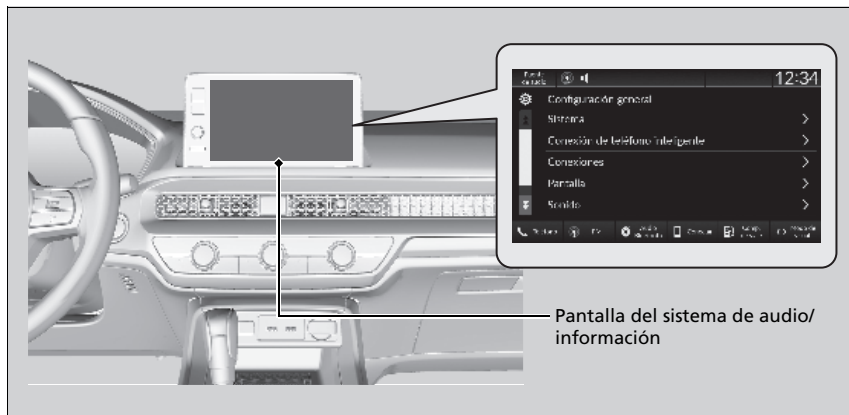

## » Funciones personalizadas

Cuando vaya a personalizar ajustes:

- Asegúrese de que el vehículo está detenido por completo.
- Cambie a **[P]**.

Para personalizar detalles de funciones, consulte la siguiente información.

- » **Flujo personalizado** P. 393
- » **Sistema** P. 397
- » **Conexión de teléfono inteligente** P. 400
- » **Conexiones** P. 401
- » **Pantalla** P. 402
- » **Sonido** P. 403
- » **Cámara** P. 404
- » **Control de voz\*** P. 405

■ **Flujo personalizado**

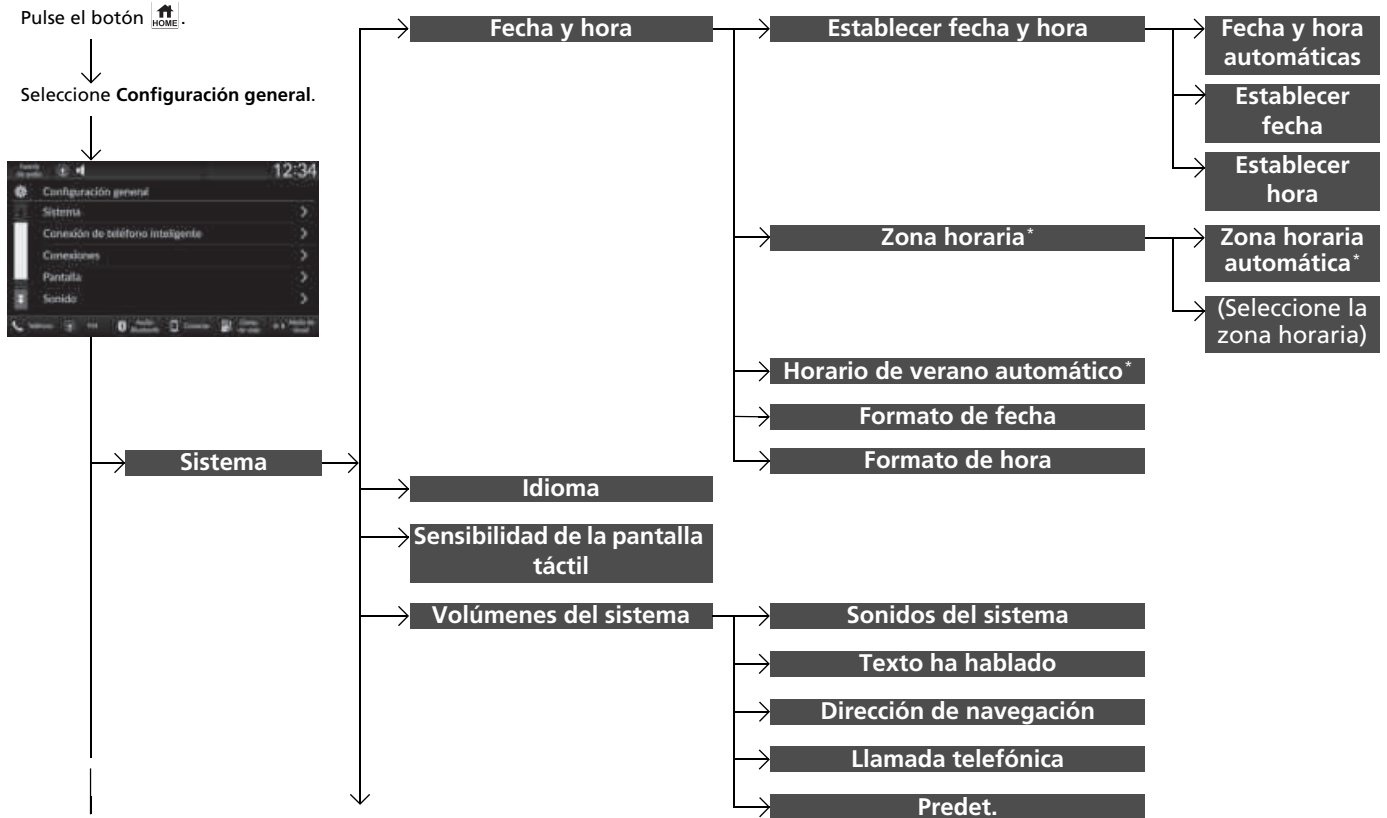

\* No disponible en todos los modelos

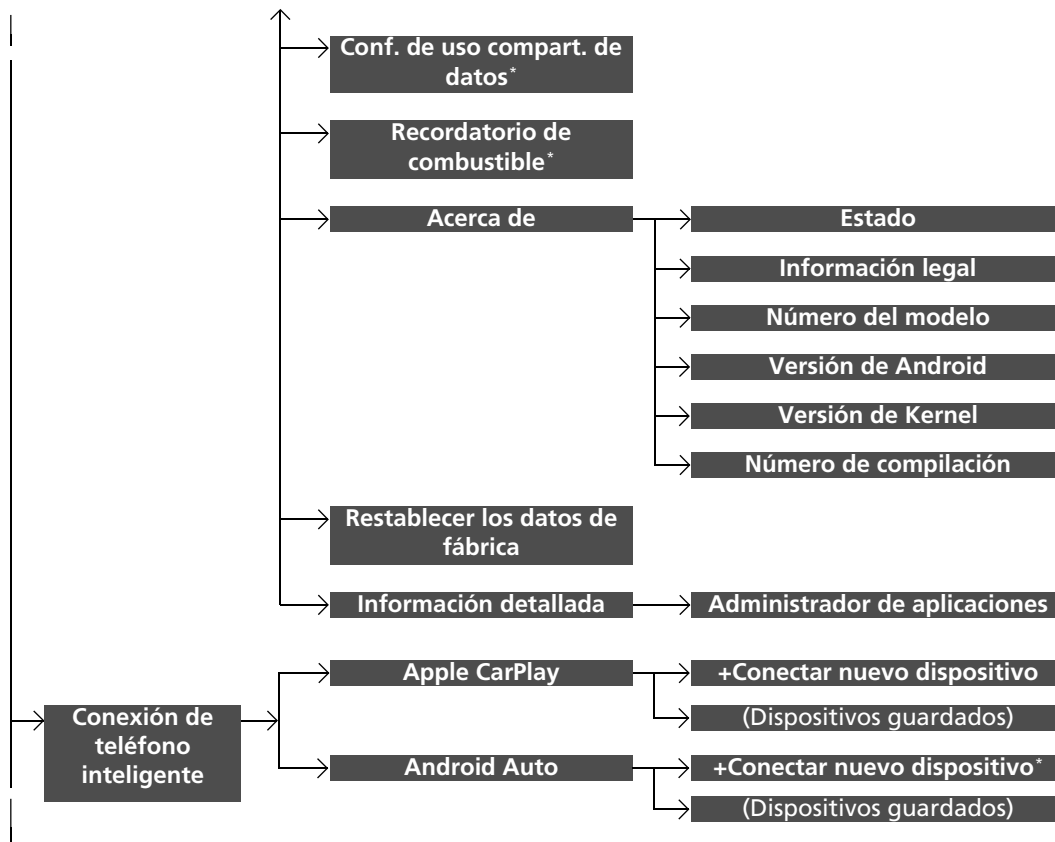



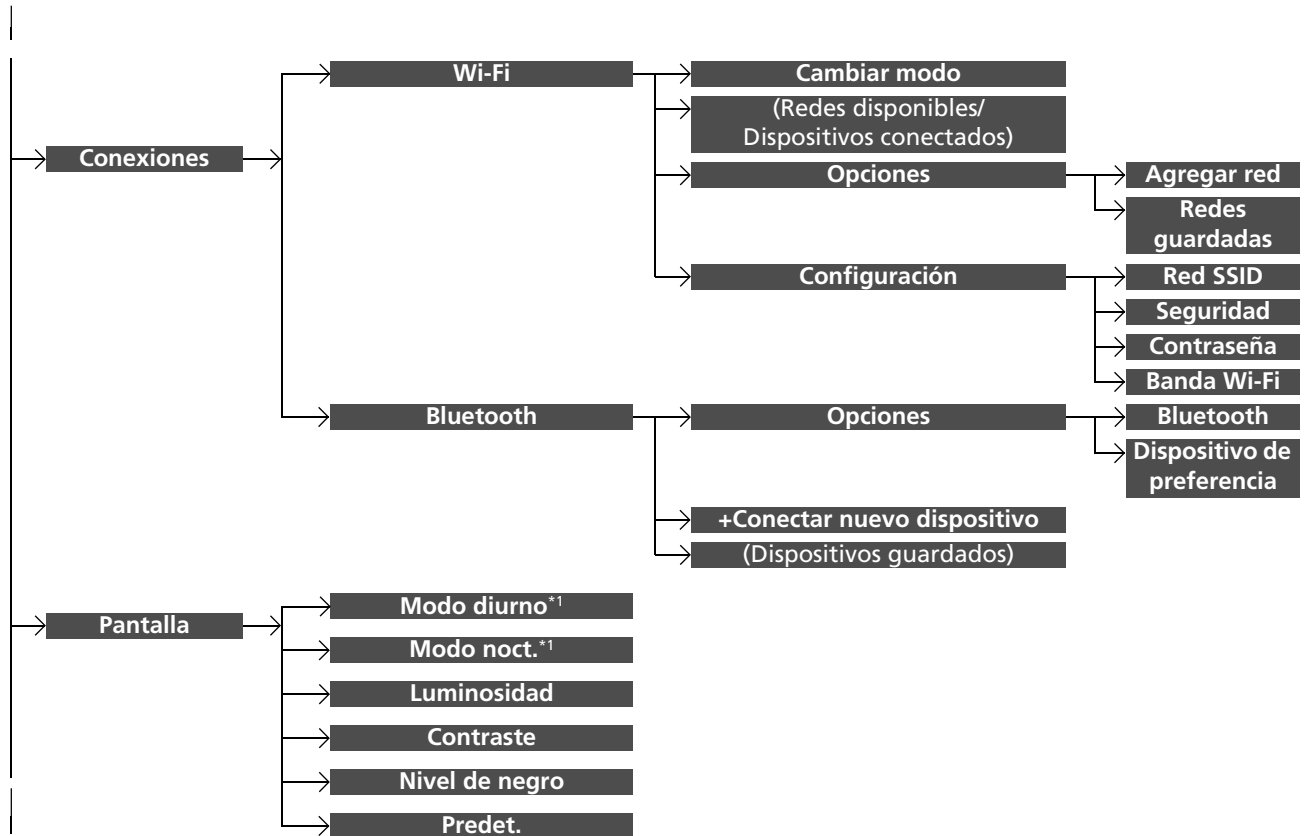

\*1: Modelos con medidor tipo A

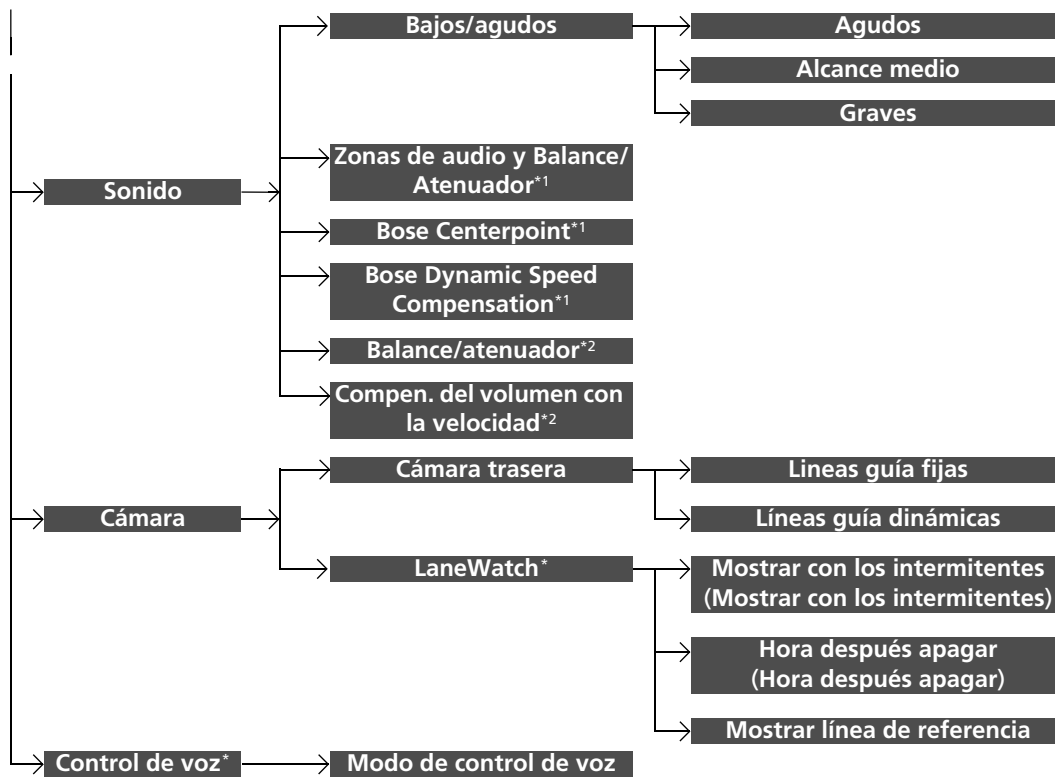



\*1: Modelos con BOSE AMP  
 \*2: Modelos con Normal AMP

■ Sistema

Funciones personalizables		Descripción	Configuraciones disponibles
Fecha y hora	<b>Fecha y hora automáticas</b>	Seleccione <b>Encendido</b> para que el GPS ajuste automáticamente el reloj. Seleccione <b>Apagada</b> para cancelar esta función.	<b>Encendido<sup>*1</sup>/Apagado</b>
	<b>Establecer fecha y hora</b>	Permite ajustar la fecha. <input checked="" type="checkbox"/> <b>Ajuste del reloj</b> P. 192	<b>Día/Mes/Año</b>
	<b>Establecer hora</b>	Permite ajustar la hora. <input checked="" type="checkbox"/> <b>Ajuste del reloj</b> P. 192	<b>Hora/Minutos AM/PM</b>
	<b>Zona horaria<sup>*</sup></b>	Permite configurar el sistema de audio para que ajuste automáticamente el reloj al conducir a través de diferentes husos horarios.	<b>Encendido<sup>*1</sup>/Apagada</b>
	(Seleccione la zona horaria)	Permite cambiar la zona horaria manualmente.	—
	<b>Horario de verano automático<sup>*</sup></b>	Ajusta el reloj para que se actualice con el horario de verano.	<b>Encendido<sup>*1</sup>/Apagada</b>
	<b>Formato de fecha</b>	Seleccione un formato de fecha.	<b>MM/DD/AAAA/ DD/MM/AAAA<sup>*1</sup>/ AAAA/MM/DD</b>
	<b>Formato de hora</b>	Seleccione un formato de hora.	<b>12H<sup>*1</sup>/24H (12H<sup>*1</sup>/24H)</b>

\*1: Configuración inicial

\* No disponible en todos los modelos

Funciones personalizables	Descripción	Configuraciones disponibles
<b>Idioma</b>	Cambia el idioma de la interfaz de información para el conductor y de la pantalla del sistema de audio/información por separado.	<b>English</b> <sup>*2</sup> , <b>Español</b> <sup>*2</sup> , <b>Árabe</b> <sup>*2</sup> o <b>Turco</b> <sup>*2</sup> Vea otros idiomas que se pueden seleccionar en la pantalla.
<b>Sensibilidad de la pantalla táctil</b>	Permite ajustar la sensibilidad de la pantalla táctil.	<b>Alto/Normal</b> <sup>*1</sup>
<b>Volúmenes del sistema</b>	<b>Sonidos del sistema</b>	Ajusta el nivel de volumen de sonido del sistema. —
	<b>Texto ha hablado</b>	Ajusta el nivel de volumen de texto a voz. —
	<b>Dirección de navegación</b>	Ajusta el nivel de volumen de las direcciones de la navegación. —
	<b>Llamada telefónica</b>	Ajusta el nivel de volumen de las llamadas telefónicas. —
	<b>Predet.</b>	Restablece los ajustes de <b>Volúmenes del sistema</b> a los valores predeterminados.
<b>Conf. de uso compart. de datos*</b>	Permite activar o desactivar el uso compartido de datos.  <b>Inicio</b> P. 316	<b>Encendido/Apagada</b> <sup>*1</sup>
<b>Recordatorio de combustible*</b>	Permite activar y desactivar la función de suministro recomendado.  <b>Suministro recomendado</b> * P. 462	<b>Encendido</b> <sup>*1</sup> / <b>Apagada</b>

\*1: Configuración inicial

\*2: El ajuste predeterminado varía según el modelo.

Funciones personalizables	Descripción	Configuraciones disponibles
Acerca de	Muestra las opciones de configuración de Android.	—
Estado		
Información legal		
Número del modelo		
Versión de Android		
Versión de Kernel		
Número de compilación		
Restablecer los datos de fábrica	Permite restablecer todas las configuraciones a su inicio de fábrica. ➤ <b>Restablecimiento de la configuración de inicio</b> P. 419	<b>Continuar/Cancelar</b>
Información detallada	Muestra la información de las aplicaciones y la memoria del sistema Android.	—
Administrador de aplicaciones		

■ **Conexión de teléfono inteligente**

Funciones personalizables		Descripción	Configuraciones disponibles
<b>Apple CarPlay</b>	<b>+Conectar nuevo dispositivo</b>	Permite emparejar un teléfono nuevo a Apple CarPlay. ➤ <b>Configuración del teléfono</b> P. 445	—
	(Dispositivos guardados)	Conecta, desconecta o elimina un teléfono emparejado. ➤ <b>Configuración del teléfono</b> P. 445	—
<b>Android Auto</b>	<b>+Conectar nuevo dispositivo*</b>	Permite emparejar un teléfono nuevo a Android Auto. ➤ <b>Configuración del teléfono</b> P. 445	—
	(Dispositivos guardados)	Conecta, desconecta o elimina un teléfono emparejado. ➤ <b>Configuración del teléfono</b> P. 445	—

■ **Conexiones**

Funciones personalizables		Descripción	Configuraciones disponibles	
<b>Wi-Fi</b>	<b>Cambiar modo</b>	Permite cambiar el modo Wi-Fi.	<b>Red*1/Tel. inteligente*2/ Apagado</b>	
	(Redes disponibles/Dispositivos conectados)	Muestra las redes disponibles o los dispositivos actualmente conectados.	—	
	<b>Opciones</b>	<b>Agregar red</b>	Añade una red nueva para conectarse a Wi-Fi.	—
		<b>Redes guardadas</b>	Guarda la red conectada.	—
	<b>Configuración</b>	<b>Red SSID</b>	Establece el nombre de la red.	—
		<b>Seguridad</b>	Muestra la seguridad de la red.	—
		<b>Contraseña</b>	Establece la contraseña para requerir la introducción de una contraseña al conectar un dispositivo Wi-Fi a la red.	—
<b>Banda Wi-Fi</b>		Muestra la banda Wi-Fi.	—	
<b>Bluetooth</b>	<b>Bluetooth</b>	Permite activar o desactivar el <i>Bluetooth</i> ®.	<b>Encendido*1/Apagada</b>	
	<b>Opciones</b>	<b>Dispositivo de preferencia</b>	Muestra el dispositivo de preferencia.	—
	<b>+Conectar nuevo dispositivo</b>	Emparejar un nuevo teléfono a HFL/HFT. 📄 <b>Configuración del teléfono</b> P. 445	—	
(Dispositivos guardados)	Conecta, desconecta o elimina un teléfono emparejado. 📄 <b>Configuración del teléfono</b> P. 445	—		

\*1: Configuración inicial

\*2: Solo aparece cuando Apple CarPlay o Android Auto se conectan de forma inalámbrica.

■ Pantalla

Funciones personalizables	Descripción	Configuraciones disponibles
<b>Modo diurno</b> *1	Cambia entre los modos de día o de noche.	—
<b>Modo noct.</b> *1	➤ <b>Configuración pantalla</b> P. 335	—
<b>Luminosidad</b>	Permite cambiar el brillo de la pantalla de audio/información.	—
<b>Contraste</b>	Permite cambiar el contraste de la pantalla de audio/información.	—
<b>Nivel de negro</b>	Permite cambiar el nivel de negro de la pantalla de audio/información.	—
<b>Predet.</b>	Restablece los ajustes personalizados para el brillo, el contraste y el nivel de negro.	—

\*1: Modelos con medidor tipo A



■ **Sonido**

Funciones personalizables	Descripción	Configuraciones disponibles
<p><b>Bajos/agudos</b></p> <p style="text-align: center;"> <u>Agudos</u>  <u>Alcance medio</u>  <u>Graves</u> </p>	<p>Permite especificar los ajustes del sonido del altavoz.</p> <p>🔧 <b>Ajuste del sonido</b> P. 334</p>	<p>—</p>
<b>Zonas de audio y Balance/Atenuador</b> * <sup>1</sup>		
<b>Bose Centerpoint</b> * <sup>1</sup>		
<b>Bose Dynamic Speed Compensation</b> * <sup>1</sup>		
<b>Balance/atenuador</b> * <sup>2</sup>		
<b>Compen. del volumen con la velocidad</b> * <sup>2</sup>		

\*1: Modelos con BOSE AMP

\*2: Modelos con Normal AMP

■ Cámara

Funciones personalizables		Descripción	Configuraciones disponibles
Cámara trasera	Lineas guía fijas	Muestra la línea guía que no se mueve con el volante. ➤ <b>Cámara trasera con múltiples vistas*</b> P. 600	Encendido <sup>*1</sup> /Apagada
	Lineas guía dinámicas	Muestra la línea guía que se mueve con el volante. ➤ <b>Cámara trasera con múltiples vistas*</b> P. 600	Encendido <sup>*1</sup> /Apagada
LaneWatch*	Mostrar con los intermitentes (Mostrar con los intermitentes)	Permite seleccionar si se activa la pantalla LaneWatch al mover la palanca del intermitente para indicar un giro a la derecha. ➤ <b>LaneWatch*</b> P. 510	Encendido <sup>*1</sup> /Apagada
	Hora después apagar (Hora después apagar)	Permite cambiar el tiempo que permanece activada la pantalla LaneWatch una vez que la palanca del intermitente vuelve a su posición central. ➤ <b>LaneWatch*</b> P. 510	0 segundos <sup>*1</sup> /2 segundos
	Mostrar línea de referencia	Escoge si las líneas de referencia se encienden en el monitor LaneWatch. ➤ <b>LaneWatch*</b> P. 510	Encendido <sup>*1</sup> /Apagada

\*1: Configuración inicial

■ **Control de voz\***

Funciones personalizables	Descripción	Configuraciones disponibles
<b>Modo de control de voz</b>	Selecciona un modo de la pantalla del portal de voz. ➤ <b>Función de control por voz*</b> P. 337	<b>Asistir/Normal</b> <sup>*1</sup>

\* 1: Configuración inicial

\* No disponible en todos los modelos

## ■ Cómo personalizar la configuración del vehículo

Con el modo de alimentación en CONTACTO, pulse el botón  HOME, seleccione **Configuración Vehículo** y seleccione un elemento.

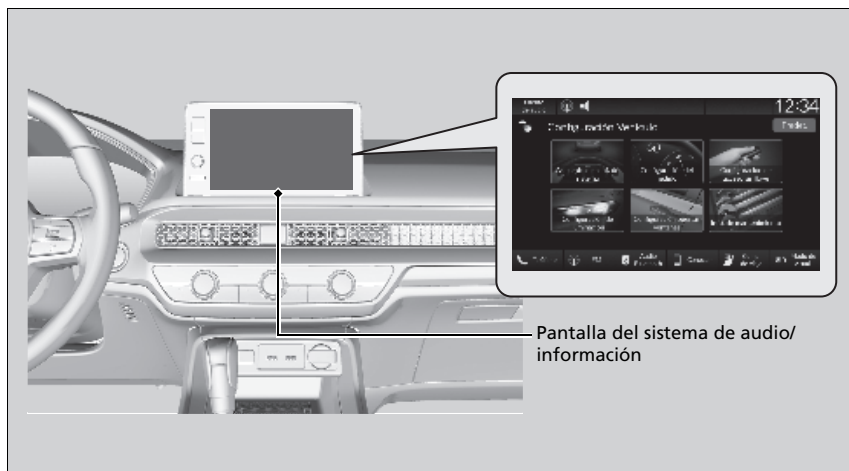

Pantalla del sistema de audio/  
información

■ **Flujo personalizado**

Pulse el botón  HOME.



Seleccione **Configuración Vehículo**.

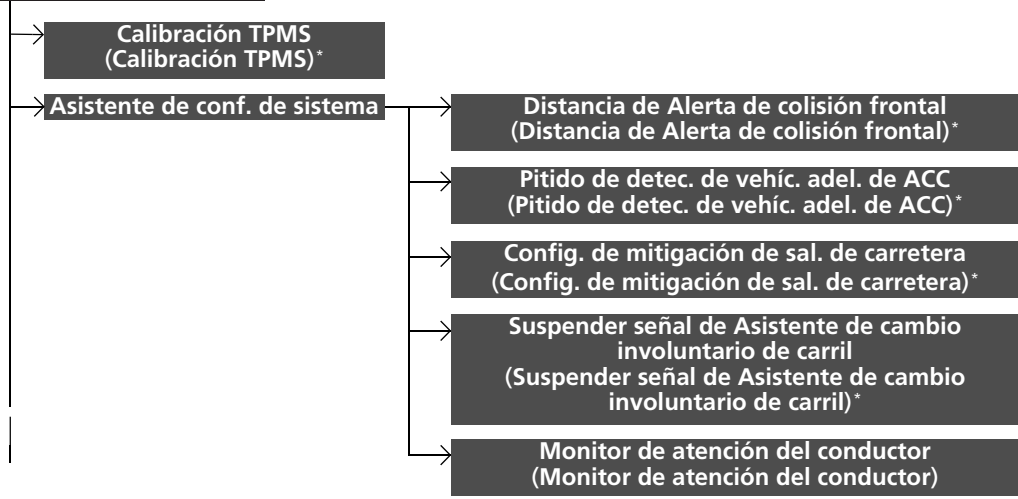

\* No disponible en todos los modelos

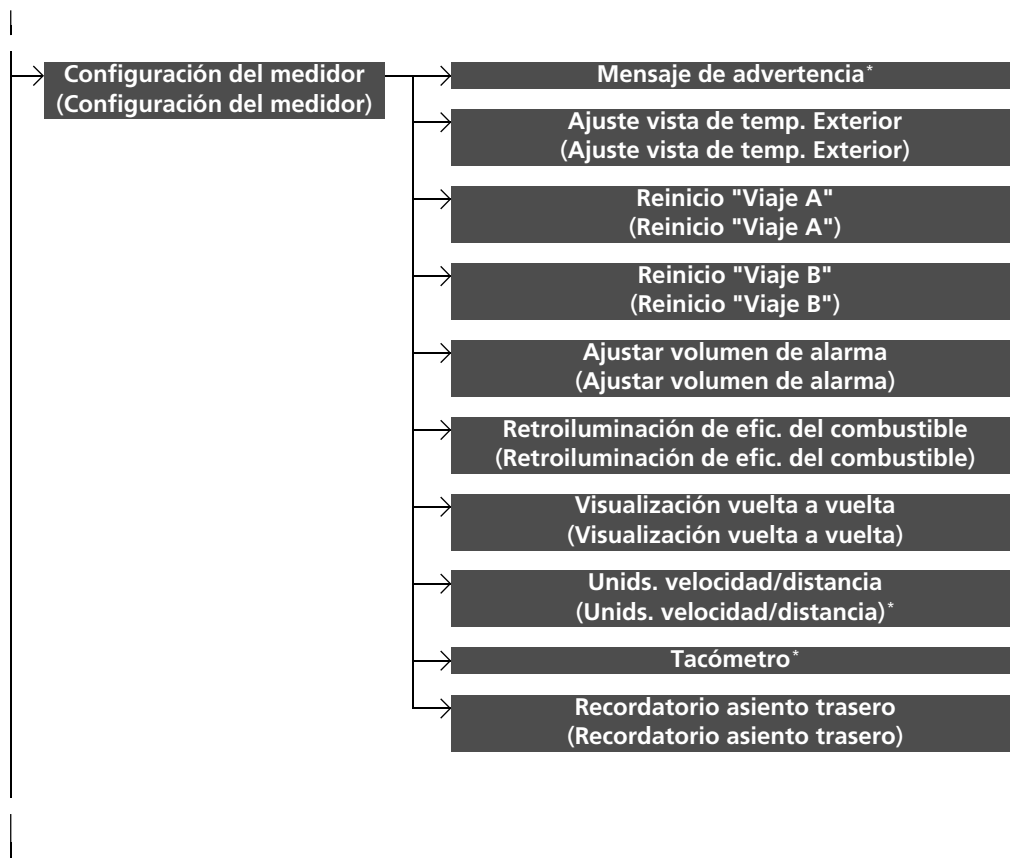

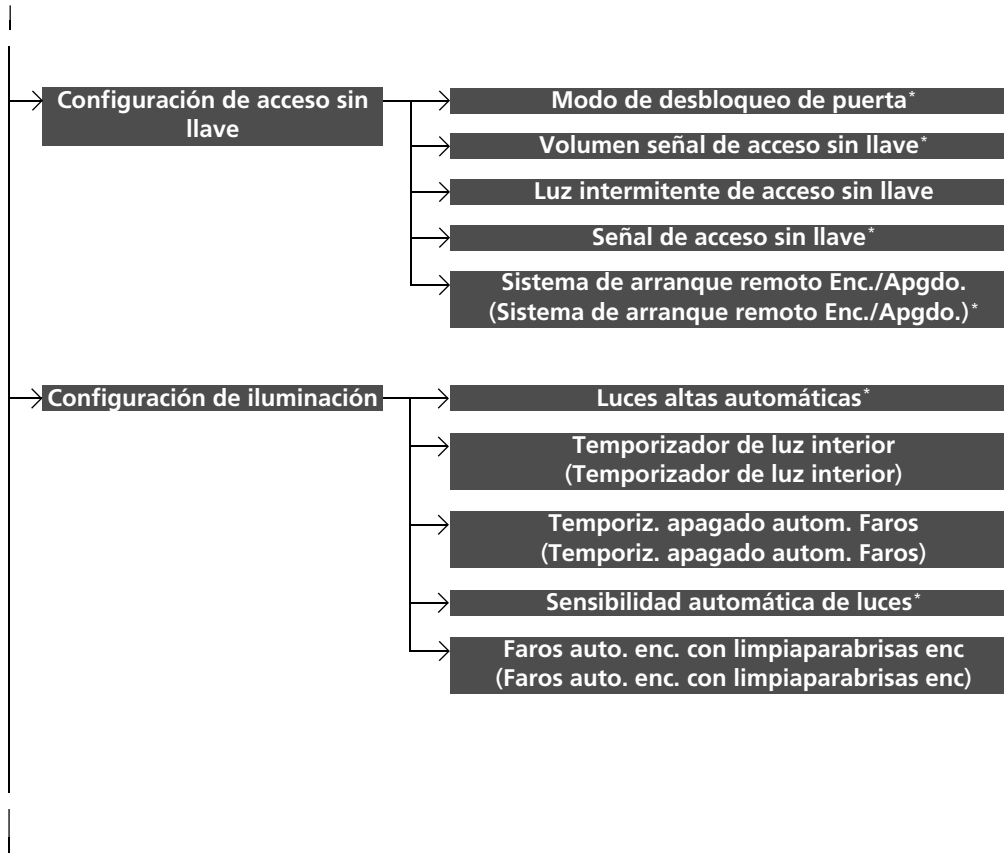

\* No disponible en todos los modelos

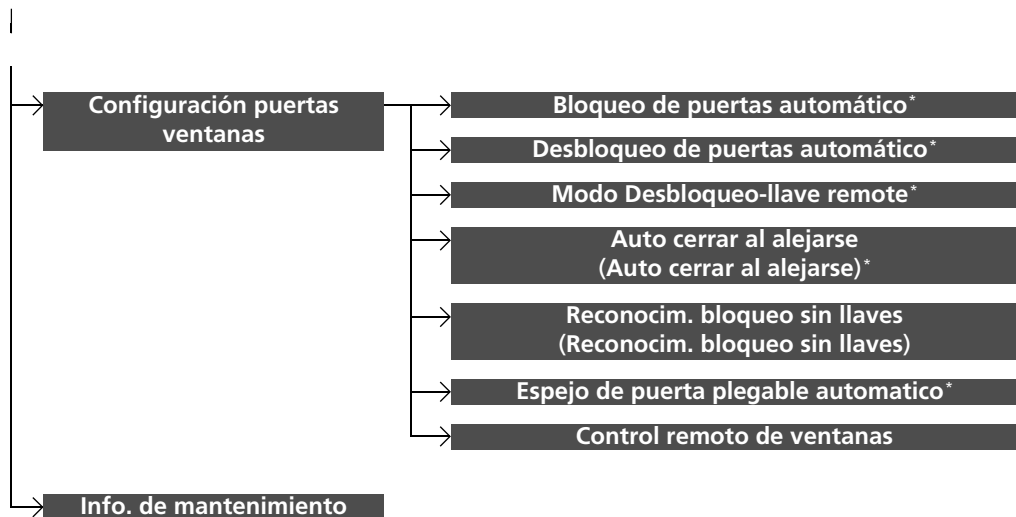



■ **Calibración TPMS (Calibración TPMS)\***

Funciones personalizables	Descripción	Configuraciones disponibles
<b>Calibración TPMS (Calibración TPMS)</b>	<p>Cancela/calibra el sistema de control de presión de los neumáticos (TPMS)/sistema de advertencia de desinflado.</p> <ul style="list-style-type: none"> <li>➤ <b>Sistema de control de presión de los neumáticos (TPMS)</b> P. 495</li> <li>➤ <b>Sistema de advertencia de desinflado*</b> P. 500</li> </ul>	<b>Calibrar/Cancelar</b>

■ **Asistente de conf. de sistema**

Funciones personalizables	Descripción	Configuraciones disponibles
<b>Distancia de Alerta de colisión frontal (Distancia de Alerta de colisión frontal)*</b>	<p>Permite seleccionar una distancia para emitir una alerta visual y sonora ante una colisión frontal.</p> <ul style="list-style-type: none"> <li>➤ <b>Sistema de frenado de mitigación de colisión (CMBS)</b> P. 516</li> </ul>	<b>Alejado/Normal*<sup>1</sup>/Cercano (Alejado/Normal*<sup>1</sup>/Cercano)</b>
<b>Pitido de detec. de vehíc. adel. de ACC (Pitido de detec. de vehíc. adel. de ACC)*</b>	<p>Activa/desactiva el aviso sonoro cuando el vehículo entra/sale del rango del control de cruceo adaptativo.</p> <ul style="list-style-type: none"> <li>➤ <b>Control de cruceo adaptativo (ACC) con seguimiento de baja velocidad</b> P. 528</li> </ul>	<b>Encendido/Apagada*<sup>1</sup></b>
<b>Config. de mitigación de sal. de carretera (Config. de mitigación de sal. de carretera)*</b>	<p>Selecciona un modo de funcionamiento del sistema de mitigación de salida de carretera.</p> <ul style="list-style-type: none"> <li>➤ <b>Sistema de mitigación de salida de carretera</b> P. 572</li> </ul>	<b>Estrecho/Normal*<sup>1</sup>/Ancho/ Advertencia Solamente (Temprano/Normal*<sup>1</sup>/Ancho/ Advertencia Solamente)</b>

\*1: Configuración inicial

\* No disponible en todos los modelos

Funciones personalizables	Descripción	Configuraciones disponibles
<b>Suspender señal de Asistente de cambio involuntario de carril</b> (Suspender señal de Asistente de cambio involuntario de carril)*	Permite activar/desactivar la alerta del LKAS cuando no se detectan los carriles de la carretera. <input checked="" type="checkbox"/> <b>Sistema de asistencia de permanencia en carril (LKAS)</b> P. 550	<b>Encendido/Apagado</b> *1
<b>Monitor de atención del conductor</b> (Monitor de atención del conductor)	Cambia el ajuste del monitor de atención del conductor. <input checked="" type="checkbox"/> <b>Monitor de atención del conductor</b> P. 148, 181	<b>Apagado/Alerta táctil/ Alerta audible y táctil</b> *1 (Apagado/Alerta táctil/ Alerta audible y táctil*)

\*1: Configuración inicial

■ **Configuración del medidor (Configuración del medidor)**

Funciones personalizables	Descripción	Configuraciones disponibles
<b>Mensaje de advertencia*</b>	<p>Seleccione si se mostrará el mensaje de advertencia.</p> <p>➤ <b>Mensajes de advertencia e información de la interfaz de información para el conductor</b> P. 123</p>	<b>Encendido/Apagada*</b> <sup>1</sup>
<b>Ajuste vista de temp. Exterior (Ajuste vista de temp. Exterior)</b>	<p>Permite ajustar la lectura de la temperatura exterior en unos grados.</p> <p>➤ <b>Temperatura exterior</b> P. 136</p>	<b>-3 °C ~ ±0 °C*<sup>1</sup> ~ +3 °C</b>
<b>Reinicio "Viaje A" (Reinicio "Viaje A")</b>	<p>Seleccione el tiempo para poner a cero el cuentakilómetros parcial A.</p> <p>➤ <b>Autonomía/combustible/cuentakilómetros parcial</b> P. 140, 174</p> <p>➤ <b>Velocidad / Tiempo / Cuentakilómetros parcial</b> P. 143, 177</p>	<b>Cuando totalmente abastecido/IGN Off/ Reiniciar manualmente*<sup>1</sup> (Cuando totalmente abastecido/IGN Off/ Reiniciar manualmente*<sup>1</sup>)</b>
<b>Reinicio "Viaje B" (Reinicio "Viaje B")</b>	<p>Seleccione el tiempo para poner a cero el cuentakilómetros parcial B.</p> <p>➤ <b>Autonomía/combustible/cuentakilómetros parcial</b> P. 140, 174</p> <p>➤ <b>Velocidad / Tiempo / Cuentakilómetros parcial</b> P. 143, 177</p>	<b>Cuando totalmente abastecido/IGN Off/ Reiniciar manualmente*<sup>1</sup> (Cuando totalmente abastecido/IGN Off/ Reiniciar manualmente*<sup>1</sup>)</b>
<b>Ajustar volumen de alarma (Ajustar volumen de alarma)</b>	<p>Cambie el nivel de volumen de todas las advertencias del sistema, el indicador y la advertencia de puerta abierta.</p>	<b>Alto/Medio*<sup>1</sup>/Bajo (Máx/Medio*<sup>1</sup>/Mín)</b>
<b>Retroiluminación de efic. del combustible (Retroiluminación de efic. del combustible)</b>	<p>Activa o desactiva la función de medidor ambiental.</p>	<b>Encendido*<sup>1</sup>/Apagada</b>

\*1: Configuración inicial

\* No disponible en todos los modelos

Funciones personalizables	Descripción	Configuraciones disponibles
<b>Visualización vuelta a vuelta</b> (Visualización vuelta a vuelta)	Activa/desactiva el mensaje de advertencia en la navegación paso a paso en la interfaz de información para el conductor. <input checked="" type="checkbox"/> <b>Indicaciones paso a paso</b> P. 146, 179	<b>Encendido*1/Apagada</b>
<b>Unids. velocidad/distancia</b> (Unids. velocidad/distancia)*	Permite seleccionar las unidades de la computadora de viajes. <input checked="" type="checkbox"/> <b>Unids. velocidad/distancia*</b> P. 155, 187	<b>km/h·km*1/mpg·miles</b>
<b>Tacómetro*</b>	Permite seleccionar si el tacómetro se incluye en la interfaz de información al conductor.	<b>Encendido*1/Apagada</b>
<b>Recordatorio asiento trasero</b> (Recordatorio asiento trasero)	Activa y desactiva la función de recordatorio de los asientos traseros.	<b>Encendido*1/Apagada</b>

\*1: Configuración inicial

■ **Configuración de acceso sin llave**

Funciones personalizables	Descripción	Configuraciones disponibles
<b>Modo de desbloqueo de puerta*</b>	Permite cambiar las puertas que se desbloquean al sujetar la manija de la puerta del conductor.	<b>Sólo puerta del conductor*<sup>1</sup>/ Todas las puertas</b>
<b>Volumen señal de acceso sin llave*</b>	Cambia el volumen del sonido de bloqueo o desbloqueo de las puertas.	<b>Alto*<sup>1</sup>/Bajo (Máx*<sup>1</sup>/Mín)</b>
<b>Luz intermitente de acceso sin llave</b>	Hace que algunas luces exteriores parpadeen al desbloquear/bloquear las puertas.	<b>Encendido*<sup>1</sup>/Apagada</b>
<b>Señal de acceso sin llave*</b>	Hace que suene el aviso acústico al desbloquear/bloquear las puertas.	<b>Encendido*<sup>1</sup>/Apagada</b>
<b>Sistema de arranque remoto Enc./ Apgdo. (Sistema de arranque remoto Enc./ Apgdo.)*</b>	Permite activar y desactivar la característica de arranque remoto del motor.	<b>Encendido*<sup>1</sup>/Apagada</b>

\*1: Configuración inicial

■ **Configuración de iluminación**

Funciones personalizables	Descripción	Configuraciones disponibles
<b>Luces altas automáticas*</b>	Activa/desactiva la función de luces de carretera automáticas.	<b>Encendido*<sup>1</sup>/Apagada</b>
<b>Temporizador de luz interior</b> (Temporizador de luz interior)	Permite cambiar el tiempo que permanecerán encendidas las luces interiores después de cerrar las puertas. ➤ <b>Luces interiores</b> P. 254	<b>60s/30s*<sup>1</sup>/15s</b>
<b>Temporiz. apagado autom. Faros</b> (Temporiz. apagado autom. Faros)	Permite seleccionar el tiempo que permanecerán encendidas las luces exteriores después de cerrar la puerta del conductor. ➤ <b>Función de desconexión de las luces automáticas</b> P. 229	<b>60s/30s/15s*<sup>1</sup>/0s</b>
<b>Sensibilidad automática de luces*</b>	Permite cambiar el tiempo de encendido de las luces.	<b>Mín/Bajo/Medio*<sup>1</sup>/Alto/Máx</b>
<b>Faros auto. enc. con limpiaparabrisas enc</b> (Faros auto. enc. con limpiaparabrisas enc)	Activa/desactiva la función de faros y accionamiento de los parabrisas cuando los faros están en modo <b>AUTO</b> . ➤ <b>Integración de los faros con los limpiaparabrisas*</b> P. 228	<b>Encendido*<sup>1</sup>/Apagada</b>

\*1: Configuración inicial

■ **Configuración puertas ventanas**

Funciones personalizables	Descripción	Configuraciones disponibles
<b>Bloqueo de puertas automático*</b>	Permite cambiar el ajuste de la función de bloqueo automático.	<b>Apagada/Con Velocidad del Vehículo*<sup>1</sup>/Cambiar desde P</b>
		<b>Modelos de México</b> <b>Apagada/Todas las puertas al abrir puerta del cond.*<sup>1</sup>/Todas las puertas con cambio a P/ Todas las puertas sin contacto</b>
<b>Desbloqueo de puertas automático*</b>	Permite cambiar el ajuste de cuándo se desbloquean automáticamente las puertas.	<b>Excepto modelos de México</b> <b>Apagada/Todas las puertas sin contacto/Pta. conductor ignición OFF/Todas las puertas cuando se cambia a P/Puerta conductor con cambio a P*<sup>1</sup></b>
<b>Modo Desbloqueo-llave remote*</b>	Ajusta si se desbloqueará la puerta del conductor o todas las puertas al accionar por primera vez el control a distancia de acceso sin llave o la llave integrada.	<b>Sólo puerta del conductor*<sup>1</sup>/ Todas las puertas</b>
<b>Auto cerrar al alejarse (Auto cerrar al alejarse)*</b>	Permite cambiar la configuración de la función de bloqueo automático al alejarse del vehículo.	<b>Encendido/Apagada*<sup>1</sup></b>
<b>Reconocim. bloqueo sin llaves (Reconocim. bloqueo sin llaves)</b>	Enciende/apaga una ráfaga de las luces exteriores cuando las puertas se bloquean/desbloquean con el control a distancia de acceso sin llave. <b>➤ Uso del control a distancia P. 202</b>	<b>Encendido*<sup>1</sup>/Apagada</b>
<b>Espejo de puerta plegable automático*</b>	Permite cambiar el modo de plegar los retrovisores.	<b>Encendido*<sup>1</sup>/Apagada</b>
<b>Control remoto de ventanas</b>	Permite encender y apagar el control remoto de las ventanas.	<b>Encendido*<sup>1</sup>/Apagada</b>

\*1: Configuración inicial

\* No disponible en todos los modelos

■ **Info. de mantenimiento**

Funciones personalizables	Descripción	Configuraciones disponibles
<b>Info. de mantenimiento</b>	Permite poner a cero la información de mantenimiento. ➤ <b>Recordatorio de mantenimiento</b> * P. 615 ➤ <b>Sistema de monitor de aceite</b> * P. 619	<b>Restablecer</b>



## Restablecimiento de la configuración de inicio

Reinicie todas las configuraciones personalizadas como de inicio de fábrica.

### Ajustes predeterminados del sistema

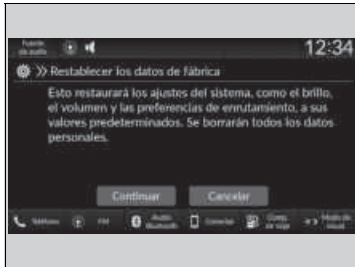

1. Pulse el botón .
2. Seleccione **Configuración general**.
3. Seleccione **Sistema**.
4. Seleccione **Restablecer los datos de fábrica**.
  - Un mensaje de confirmación aparece en la pantalla.
5. Seleccione **Continuar** para restablecer los ajustes.
6. Seleccione **Continuar** otra vez para restablecer los ajustes.
  - El sistema se reiniciará.

### Ajustes predeterminados del vehículo



1. Pulse el botón .
2. Seleccione **Configuración Vehículo**.
3. Seleccione **Predet.**
4. Seleccione **Sí**.

### Restablecimiento de la configuración de inicio

Al transferir el vehículo a un tercero, reinicie todas las configuraciones de inicio y borre todos los datos personales.

Si realiza un **Restablecer los datos de fábrica**, todas las aplicaciones preinstaladas se restablecerán a sus valores predeterminados de fábrica.

## Modelos con sistema de audio con pantalla en color

El sistema Bluetooth® HandsFreeLink® (HFL)/teléfono de manos libres (HFT)\* le permite realizar y recibir llamadas telefónicas utilizando el sistema de audio del vehículo, sin manipular su teléfono móvil.

## Uso de HFL/HFT

### ■ Botones HFL/HFT

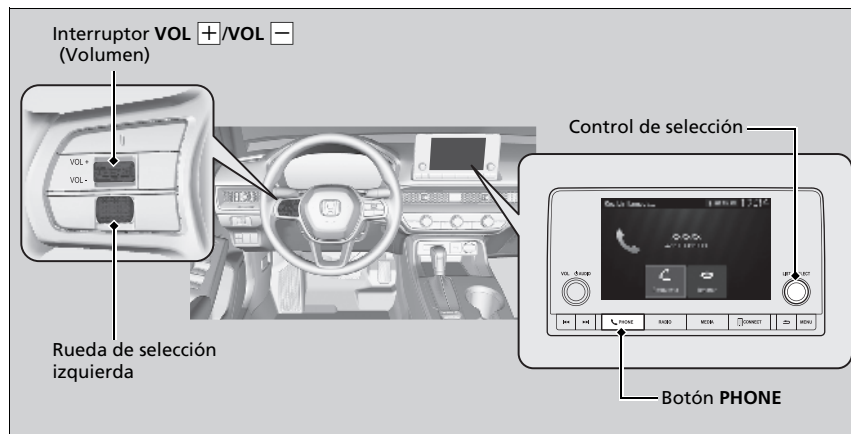

### » Sistema Bluetooth® HandsFreeLink®\*/teléfono de manos libres\*

Sitúe su teléfono donde obtenga buena recepción.

Para utilizar HFL/HFT, necesita un teléfono móvil compatible con Bluetooth. Para obtener una lista de los teléfonos compatibles, procedimientos de emparejamiento y posibilidades de funciones especiales, pregunte al distribuidor local de Honda.

Sugerencias del control de voz

- Dirija las salidas de aire lejos del techo y cierre las ventanillas, puesto que el ruido procedente de ellas puede interferir con el micrófono.
- Si el micrófono capta voces distintas de la suya, es posible que la instrucción se interprete erróneamente.

Se puede almacenar un máximo de 20 contactos favoritos. Si no hay ninguna entrada en el sistema, aparece una notificación en la pantalla.

#### » Contactos favoritos P. 433

Se pueden guardar hasta 20 registros. Si no existe ningún registro, el registro está desactivado.

**Rueda de selección izquierda:** Al recibir una llamada, la pantalla de llamada entrante se muestra en la interfaz de información para el conductor. Puede descolgar para responder a la llamada con la rueda de selección izquierda.

📧 **Recepción de una llamada** P. 438

**Botón PHONE:** Púlselo para ir directamente a la pantalla **Phone**.

**Control de selección:** Gire  para seleccionar un elemento en la pantalla y después pulse



📶 Sistema *Bluetooth*® HandsFreeLink®\*/teléfono de manos libres\*

Tecnología inalámbrica *Bluetooth*®

La marca denominativa *Bluetooth*® y sus logotipos son marcas comerciales registradas propiedad de *Bluetooth* SIG, Inc. y el uso de dichas marcas por parte de Honda Motor Co., Ltd. se realiza bajo licencia. Las demás marcas comerciales y nombres comerciales lo son de sus respectivos propietarios.

Limitaciones de HFL/HFT

Una llamada entrante en el HFL/HFT interrumpirá la reproducción en el sistema de audio. Se reanudará una vez finalizada la llamada.

## ■ Pantalla de información de estado de HFL/HFT

La pantalla de audio/información le avisa cuando hay una llamada recibida.

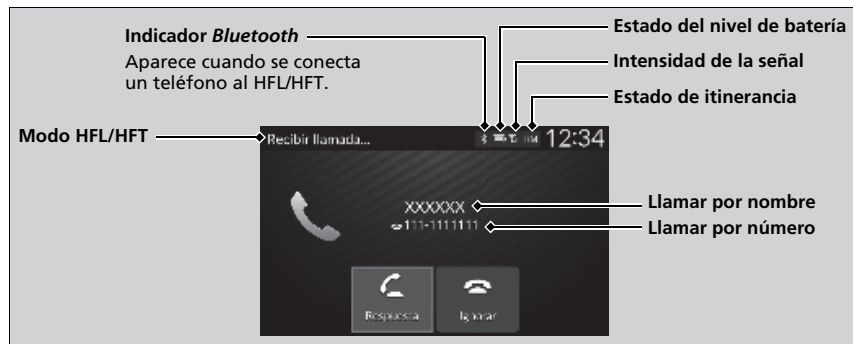

## ■ Limitaciones para funcionamiento manual

Algunas funciones manuales no están habilitadas o no funcionan mientras el vehículo está en movimiento. No se puede seleccionar una opción que está desactivada hasta que no se detenga el vehículo.

## ☒ Pantalla de información de estado de HFL/HFT

La información que aparece en la pantalla de audio/información varía de un modelo de teléfono a otro.

## Menús HFL/HFT

El modo de alimentación debe estar en ACCESORIOS o CONTACTO para utilizar el sistema.

### ☒ Menús HFL/HFT

Para utilizar el HFL/HFT, en primer lugar debe asociar su teléfono móvil compatible con *Bluetooth* con el sistema mientras el vehículo está estacionado.

Algunas funciones están limitadas durante la conducción. Cuando el vehículo está en movimiento y se cancela la operación aparece un mensaje en la pantalla.

### Botón PHONE

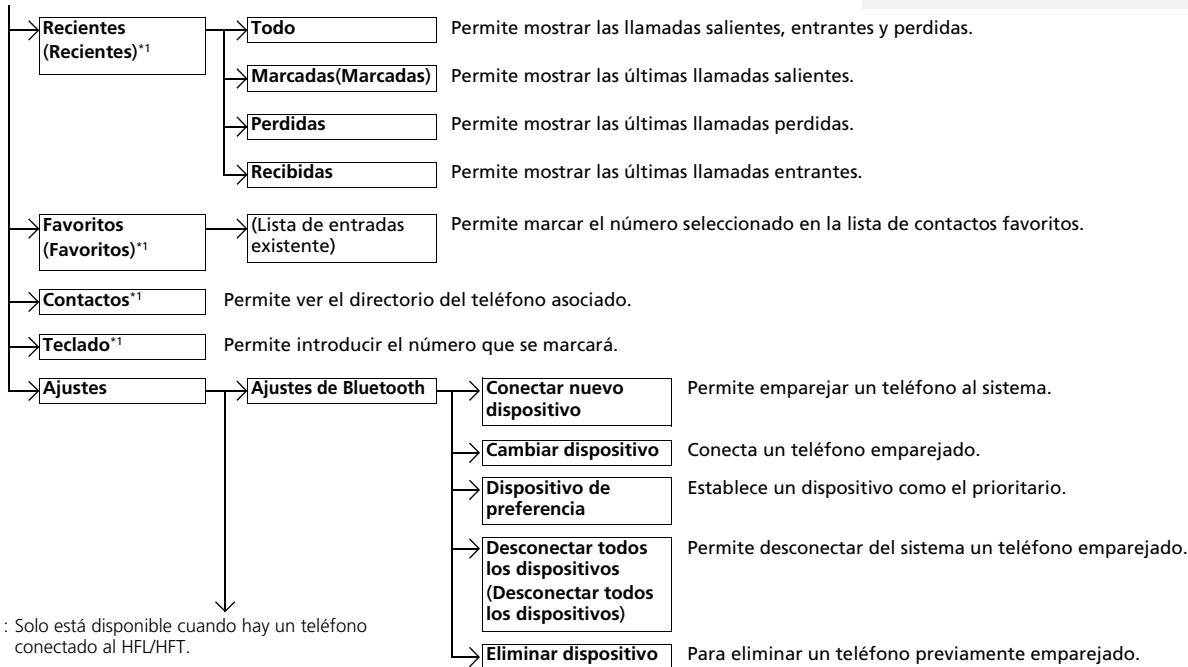

\*1: Solo está disponible cuando hay un teléfono conectado al HFL/HFT.

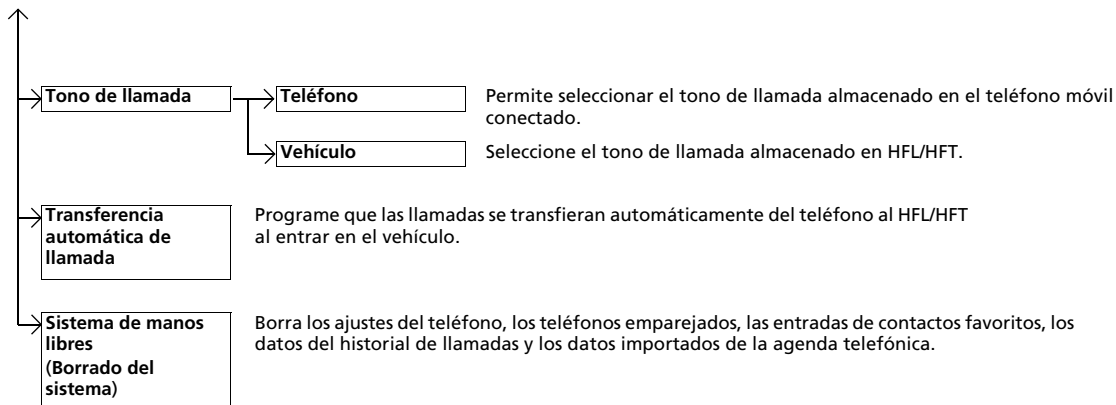

## Configuración del teléfono

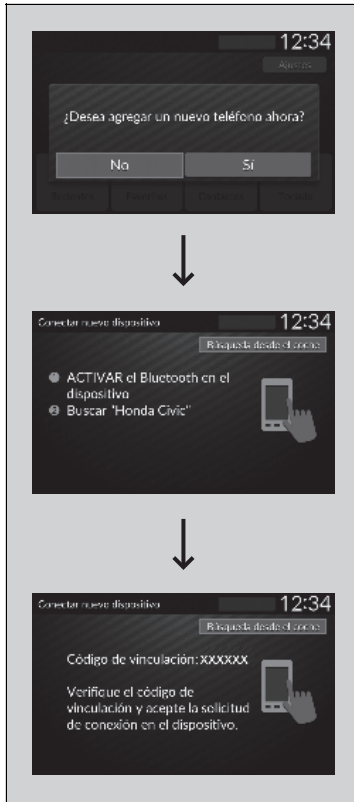

### ■ Para emparejar un teléfono móvil (no hay un teléfono emparejado con el sistema)

1. Pulse el botón **PHONE**.
2. Asegúrese de que el teléfono se encuentra en modo de búsqueda o visible.
3. Seleccione **Sí**.
  - El sistema de audio entrará en modo de espera para emparejarse.
4. Seleccione **Honda Civic(Honda HFT)** en su teléfono.
  - Si desea emparejar un teléfono desde este sistema de audio, seleccione **Búsqueda desde el coche** y siga las indicaciones. Cuando aparezca su teléfono en la lista, selecciónelo.
5. El sistema le indica un código de emparejamiento en la pantalla del sistema de audio/información.
  - Confirme si el código de emparejamiento en la pantalla y su teléfono coinciden. Esto puede variar según el teléfono.
6. Aparece una notificación en la pantalla si el emparejamiento se realiza con éxito.

## ☒ Configuración del teléfono

Para poder realizar y recibir llamadas de manos libres, su teléfono compatible con *Bluetooth* debe estar emparejado con el HFL/HFT.

Sugerencias de emparejamiento del teléfono:

- No se puede emparejar el teléfono con el vehículo en movimiento.
- Se pueden emparejar hasta seis teléfonos.
- La batería del teléfono puede agotarse más rápido cuando el teléfono está conectado al sistema HFL/HFT.
- Si el teléfono no está listo para emparejarse o si el sistema no lo encuentra antes de tres minutos, se agotará el tiempo de espera y el sistema volverá a la pantalla **Ajustes de Bluetooth**.

Una vez haya emparejado un teléfono, aparecerá en la pantalla con uno o dos iconos a su derecha.

Estos iconos indican lo siguiente:

: El teléfono es compatible con audio *Bluetooth*®.

: El teléfono se puede utilizar con HFL/HFT.

Al emparejar un teléfono desde este sistema de audio: Si su teléfono no aparece en la pantalla del sistema de audio/información, seleccione **Búsqueda desde el teléfono** y busque dispositivos *Bluetooth*® utilizando su teléfono. Desde el teléfono, seleccione **Honda Civic(Honda HFT)**.



■ **Para emparejar un teléfono móvil (cuando ya se ha emparejado un teléfono con el sistema)**

1. Pulse el botón **PHONE**.
  - Si aparece un mensaje pidiendo conectar un teléfono, seleccione **No** y continúe con el paso 2.
2. Seleccione **Ajustes**.
3. Seleccione **Ajustes de Bluetooth**.
4. Seleccione **Conectar nuevo dispositivo**.
  - El sistema de audio entrará en modo de espera para emparejarse.



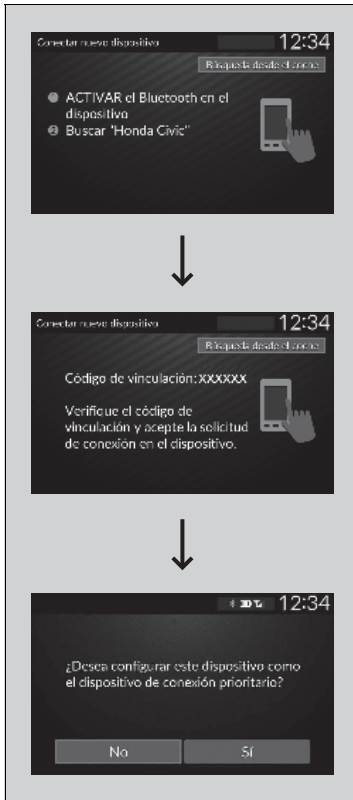

5. Asegúrese de que el teléfono se encuentra en modo de búsqueda o visible.
6. Seleccione **Honda Civic(Honda HFT)** en su teléfono.
  - ▶ Si desea emparejar un teléfono desde este sistema de audio, seleccione **Búsqueda desde el coche** y siga las indicaciones. Cuando aparezca su teléfono en la lista, selecciónelo.
7. El sistema le indica un código de emparejamiento en la pantalla del sistema de audio/información.
  - ▶ Confirme si el código de emparejamiento en la pantalla y su teléfono coinciden. Esto puede variar según el teléfono.
8. Aparece una notificación en la pantalla si el emparejamiento se realiza con éxito.
  - ▶ Puede priorizar un dispositivo *Bluetooth*® a la vez. Seleccione **Sí** si desea dar prioridad al dispositivo.

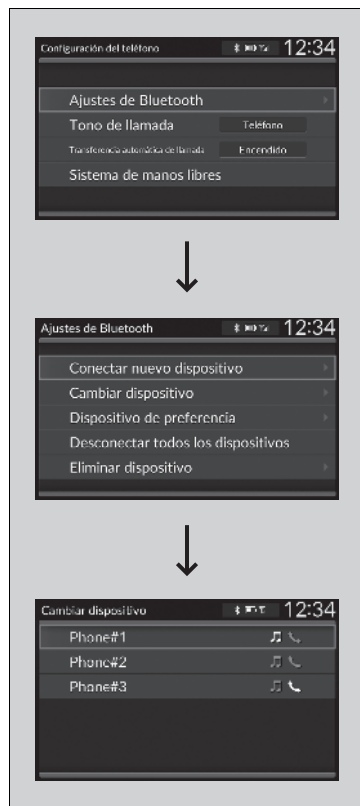

■ **Para cambiar el teléfono actualmente emparejado**

1. Pulse el botón **PHONE**.
2. Seleccione **Ajustes**.
3. Seleccione **Ajustes de Bluetooth**.
4. Seleccione **Cambiar dispositivo**.
  - La pantalla cambia a una lista de dispositivos.
5. Seleccione un nombre de dispositivo.
6. Seleccione **Ambas**, **Audio** o **Teléfono**.
  - Si hay otro dispositivo conectado a Android Auto y selecciona **Ambas** o **Teléfono**, aparece un mensaje de confirmación. Seleccione **Continuar**.
  - El HFT/HFL desconecta el teléfono conectado y comienza a buscar otro teléfono emparejado.

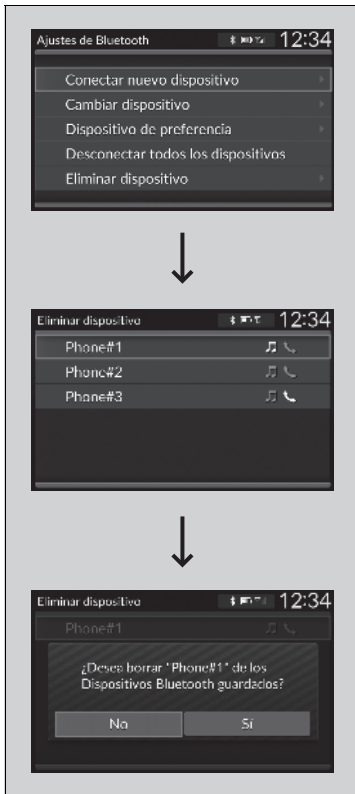

■ **Para borrar un teléfono emparejado**

1. Pulse el botón **PHONE**.
2. Seleccione **Ajustes**.
3. Seleccione **Ajustes de Bluetooth**.
4. Seleccione **Eliminar dispositivo**.
  - ▶ La pantalla cambia a una lista de dispositivos.
5. Seleccione el teléfono que desea borrar.
6. Un mensaje de confirmación aparece en la pantalla. Seleccione **Sí**.
  - ▶ Si el dispositivo está conectado a Android Auto, aparece un mensaje de confirmación. Seleccione **Sí**.

## ■ Transferencia automática

Si se realiza el emparejamiento entre el teléfono y el sistema mientras está hablando por teléfono, la llamada se puede transferir automáticamente al HFL/HFT.

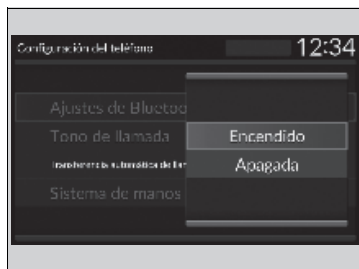

1. Pulse el botón **PHONE**.
2. Seleccione **Ajustes**.
3. Seleccione **Transferencia automática de llamada**.
4. Seleccione **Encendido** o **Apagada**.

## ■ Tono de llamada

Puede cambiar la configuración del tono de llamada.



1. Pulse el botón **PHONE**.
2. Seleccione **Ajustes**.
3. Seleccione **Tono de llamada**.
4. Seleccione **Teléfono** o **Vehículo**.

### ☞ Tono de llamada

**Teléfono:** Según la marca y el modelo del teléfono móvil, el tono de llamada almacenado en el teléfono sonará si el teléfono está conectado.

**Vehículo:** El tono de llamada fijo suena por los altavoces.

## ■ Para borrar el sistema

Se borran los ajustes del teléfono, los teléfonos emparejados, las entradas de contactos favoritos, los datos del historial de llamadas y los datos importados de la agenda telefónica.

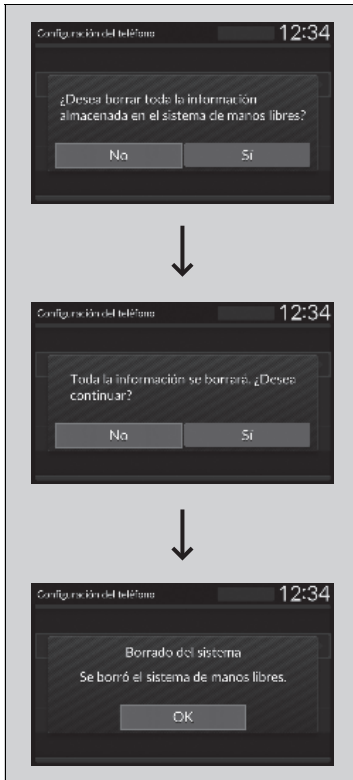

1. Pulse el botón **PHONE**.
2. Seleccione **Ajustes**.
3. Seleccione **Sistema de manos libres(Borrado del sistema)**.
4. Seleccione **Sí**.

5. Un mensaje de confirmación aparece en la pantalla. Seleccione **Sí**.

6. Aparee una notificación en la pantalla. Seleccione **OK**.

## ■ Importación automática de la libreta telefónica y el registro de llamadas del teléfono móvil

Una vez emparejado el teléfono, el contenido de la agenda telefónica y el registro de llamadas se importan automáticamente al HFL/HFT.

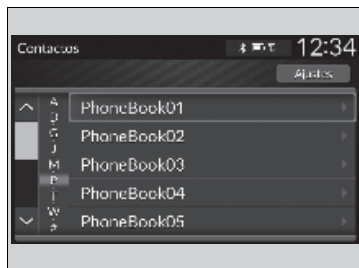

## ▣ Importación automática de la libreta telefónica y el registro de llamadas del teléfono móvil

Cuando selecciona una persona en la lista de la agenda telefónica del móvil, puede ver hasta cinco iconos de categoría. Los iconos indican qué tipo de números hay almacenados para ese nombre.



En algunos teléfonos, es posible que no se puedan importar los iconos de categoría al sistema HFL/HFT.

La agenda se actualiza después de cada conexión. El historial de llamadas se actualiza después de cada conexión o llamada.

## Contactos favoritos

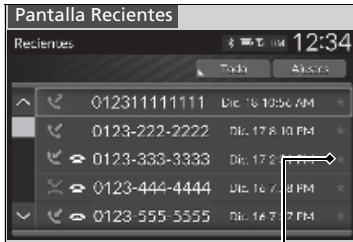

Icono de estrella

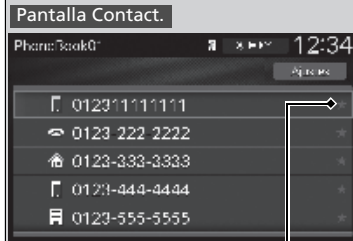

Icono de estrella



Add to Favorites  
(Favoritos)

### ■ Para agregar un contacto favorito

1. Pulse el botón **PHONE**.
2. Seleccione **Recientes(Recientes)**, **Contactos** o **Teclado**.

En la pantalla Recientes o Contact.

3. Seleccione el icono de estrella.

En la pantalla Teclado

3. Seleccione **Add to Favorites(Favoritos)**.
  - Aparece una notificación en la pantalla si el contacto favorito se almacena correctamente.
  - Para eliminar el contacto favorito, vuelva a seleccionar el icono de estrella.

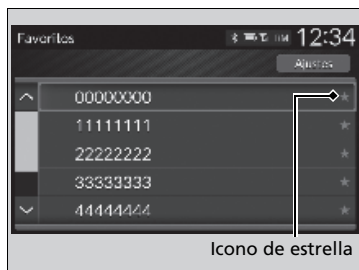

■ **Para eliminar un contacto favorito**

1. Pulse el botón **PHONE**.
2. Seleccione **Favoritos(Favoritos)**.
3. Seleccione el icono de estrella.
4. Un mensaje de confirmación aparece en la pantalla. Seleccione **Sí**.



## Realización de una llamada

Puede realizar llamadas introduciendo un número de teléfono o usando las entradas importadas de las pantallas **Recientes(Recientes)**, **Favoritos(Favoritos)** y **Contactos**.

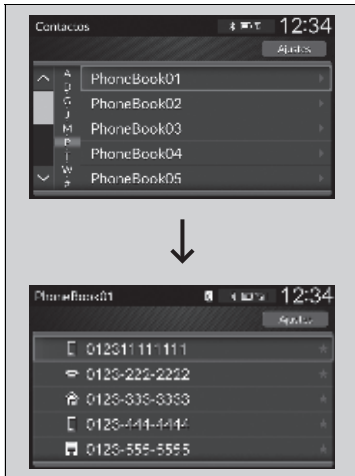

### ■ Para realizar una llamada utilizando la agenda telefónica importada

Una vez asociado el teléfono, el contenido de la agenda se importa automáticamente al sistema HFL/HFT.

1. Pulse el botón **PHONE**.
2. Seleccione **Contactos**.
3. La agenda se almacena por orden alfabético. Seleccione un nombre.
4. Seleccione un número.
  - La marcación se inicia automáticamente.

## Realización de una llamada

Una vez conectada una llamada, puede escuchar la voz de la persona a la que llama a través de los altavoces.



■ **Para realizar una llamada utilizando un número de teléfono**

1. Pulse el botón **PHONE**.
2. Seleccione **Teclado**.
3. Seleccione un número.
4. Seleccione **Llamar**.
  - La marcación se inicia automáticamente.

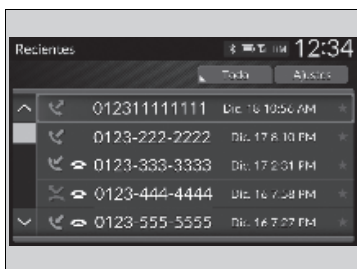

■ **Para realizar una llamada utilizando el historial de llamadas**

El historial de llamadas se almacena por **Todo, Marcadas, Perdidas y Recibidas**.

1. Pulse el botón **PHONE**.
2. Seleccione **Recientes(Recientes)**.
  - Puede ordenar por **Todo, Marcadas(Marcadas), Perdidas o Recibidas**. Seleccione el icono en la esquina superior derecha de la pantalla.
3. Seleccione un número.
  - La marcación se inicia automáticamente.

►► Para realizar una llamada utilizando el historial de llamadas

El registro de llamadas solo aparece cuando hay un teléfono conectado al HFL/HFT y muestra las últimas 20 llamadas realizadas, recibidas o perdidas.

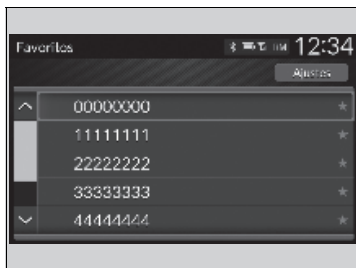

■ **Para realizar una llamada mediante una entrada de contacto favorito**

1. Pulse el botón **PHONE**.
2. Seleccione **Favoritos(Favorites)**.
3. Seleccione un número.
  - ▶ La marcación se inicia automáticamente.

## ■ Recepción de una llamada



Cuando se recibe una llamada, suena un aviso audible y aparece la pantalla **Recibir llamada...**

Puede responder a la llamada con la rueda de selección izquierda.

Para responder, suba o baje para seleccionar **Respuesta** en la interfaz de información del conductor y, a continuación, pulse la rueda de selección izquierda.

- Si decide rechazar o finalizar la llamada, seleccione **Ignorar** en la interfaz de información del conductor con la rueda de selección izquierda.

## ☒ Recepción de una llamada

Llamada en espera

Seleccione **Respuesta** con la rueda de selección izquierda para poner la llamada actual en espera y responder a la llamada entrante.

Seleccione **Cambiar llamada** con la rueda de selección izquierda para volver a la llamada actual.

Seleccione **Ignorar** con la rueda de selección izquierda para ignorar la llamada entrante si no desea responderla.

Seleccione **Colgar** con la rueda de selección izquierda para colgar la llamada actual.

Puede seleccionar los iconos en la pantalla del sistema de audio/información en lugar de los iconos de la interfaz de información del conductor.

## ■ Opciones durante una llamada

Las opciones siguientes están disponibles durante una llamada.

**Cambiar llamada:** Permite poner la llamada actual en espera para responder a una llamada entrante.

**Silencio:** Permite silenciar el teléfono.

**Usar portátil:** Permite transferir una llamada del sistema HFL/HFT al teléfono.

**Teclado:** Permite enviar números durante una llamada. Resulta útil cuando se llama a un sistema telefónico dirigido por menús.



Las opciones disponibles se muestran en la mitad inferior de la pantalla.

Seleccione la opción.

- El icono de silenciar aparece cuando se ha seleccionado **Silencio**. Seleccione **Silencio** de nuevo para desactivarla.

## ☒ Opciones durante una llamada

**Teclado:** Disponible en algunos teléfonos.

## Modelos con sistema de audio con pantalla

El sistema Bluetooth® HandsFreeLink® (HFL)\*/teléfono de manos libres (HFT)\* le permite realizar y recibir llamadas telefónicas utilizando el sistema de audio del vehículo, sin manipular su teléfono móvil.

## Uso de HFL/HFT

### Botones HFL/HFT

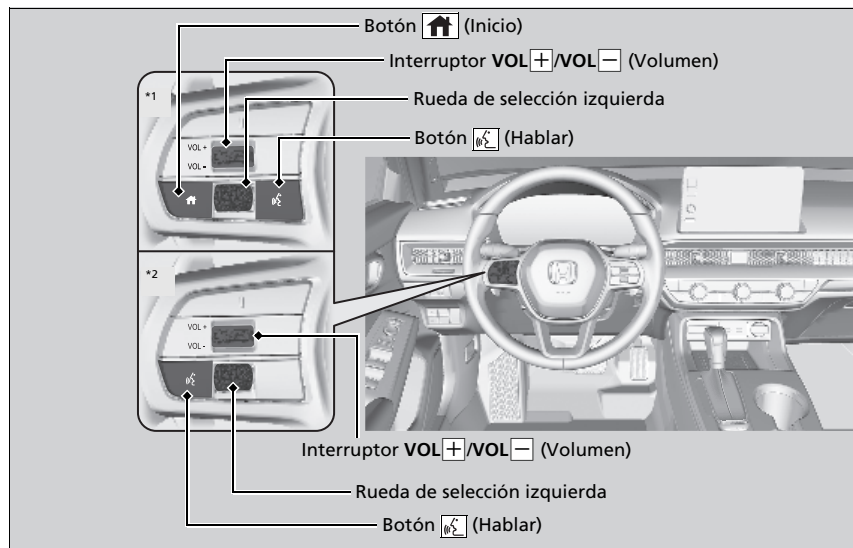

\*1 : Modelos con medidor tipo A

\*2 : Modelos con medidor tipo B

\* No disponible en todos los modelos

### Sistema Bluetooth® HandsFreeLink®\*/teléfono de manos libres\*

Sitúe su teléfono donde obtenga buena recepción.

Para utilizar HFL/HFT, necesita un teléfono móvil compatible con Bluetooth. Para obtener una lista de los teléfonos compatibles, procedimientos de emparejamiento y posibilidades de funciones especiales, pregunte al distribuidor local de Honda.

Para utilizar el sistema, la configuración de Bluetooth debe ser **Encendido**. Si hay una conexión activa a Apple CarPlay, el HFL/HFT no estará disponible.

Funciones personalizadas P. 392

Sugerencias del control de voz

- Dirija las salidas de aire lejos del techo y cierre las ventanillas, puesto que el ruido procedente de ellas puede interferir con el micrófono.
- Pulse el botón (Hablar) cuando desee llamar a un número mediante una etiqueta de voz guardado\*, un nombre de la libreta telefónica\* o un número\*. Hable de forma clara y natural después del pitido.
- Si el micrófono capta voces distintas de la suya, es posible que la instrucción se interprete erróneamente.
- Para cambiar el nivel de volumen, utilice el control VOL (Volumen) del sistema de audio o los botones de control remoto de la unidad de audio situados en el volante.

Si no hay entrada de contacto favorito en el sistema, aparece una notificación en la pantalla.

Contactos favoritos P. 450

**Botón  (Hablar):** Púselo para acceder al portal de voz\* o llamar a un número con una etiqueta de voz guardada\*.

**Botón  (Inicio)\*1:** Pulse el botón atrás para volver a la pantalla de inicio de la interfaz de información del conductor.

**Rueda de selección izquierda:** Pulse el botón  (inicio)\*1. Suba o baje para seleccionar **Teléfono** en la interfaz de información del conductor y, a continuación, pulse la rueda de selección izquierda.

Al recibir una llamada, la pantalla de llamada entrante se muestra en la interfaz de información para el conductor. Puede descolgar para responder a la llamada con la rueda de selección izquierda.

 **Recepción de una llamada** P. 455

Para ir a la pantalla del teléfono:

1. Pulse el botón  HOME.
2. Seleccione **Teléfono** para cambiar a la pantalla de teléfono.

►► Sistema *Bluetooth*® HandsFreeLink®\*/teléfono de manos libres\*

Tecnología inalámbrica *Bluetooth*®  
La marca denominativa *Bluetooth*® y sus logotipos son marcas comerciales registradas propiedad de *Bluetooth* SIG, Inc. y el uso de dichas marcas por parte de Honda Motor Co., Ltd. se realiza bajo licencia. Las demás marcas comerciales y nombres comerciales lo son de sus respectivos propietarios.

Limitaciones de HFL/HFT  
Una llamada entrante en el HFL/HFT interrumpirá la reproducción en el sistema de audio. Se reanudará una vez finalizada la llamada.

\*1: Modelos con medidor tipo A

\* No disponible en todos los modelos

## ■ Pantalla de información de estado de HFL/HFT

La pantalla de audio/información le avisa cuando hay una llamada recibida.



## ■ Limitaciones para funcionamiento manual

Algunas funciones manuales no están habilitadas o no funcionan mientras el vehículo está en movimiento. No se puede seleccionar una opción que está desactivada hasta que no se detenga el vehículo.

Cuando el vehículo está en movimiento, solo se pueden realizar llamadas con comandos de voz a entradas de favoritos con etiquetas de voz\*, nombres de la agenda telefónica\* o números\*.

► **Contactos favoritos** P. 450

## ►► Pantalla de información de estado de HFL/HFT

La información que aparece en la pantalla de audio/información varía de un modelo de teléfono a otro.



## Menús HFL/HFT

El modo de alimentación debe estar en ACCESORIOS o CONTACTO para utilizar el sistema.

### ■ Pantalla Teléfono

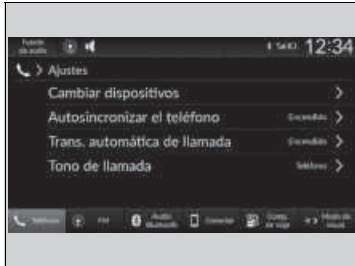

1. Pulse el botón  HOME.
2. Seleccione **Teléfono**.
3. Seleccione **Ajustes**.

### » Menús HFL/HFT

Para utilizar el HFL/HFT, en primer lugar debe asociar su teléfono móvil compatible con *Bluetooth* con el sistema mientras el vehículo está estacionado.

Algunas funciones están limitadas durante la conducción.

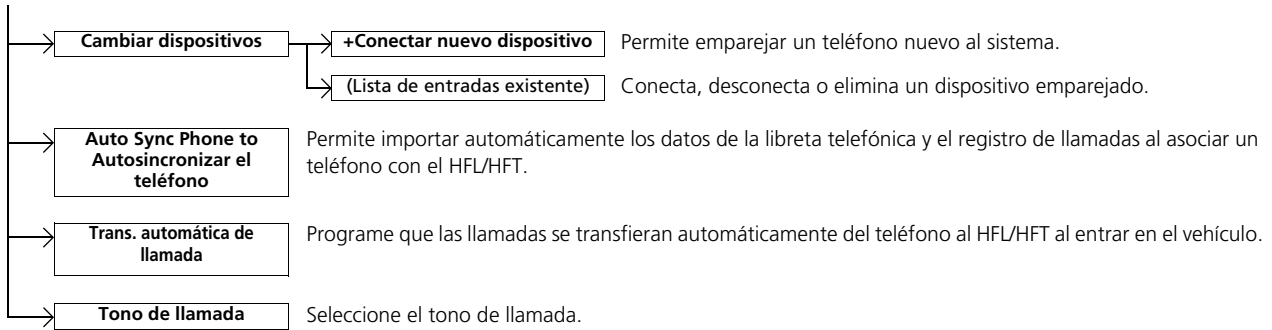

■ Pantalla menú del teléfono



1. Pulse el botón .
2. Seleccione **Teléfono**.

Funciones

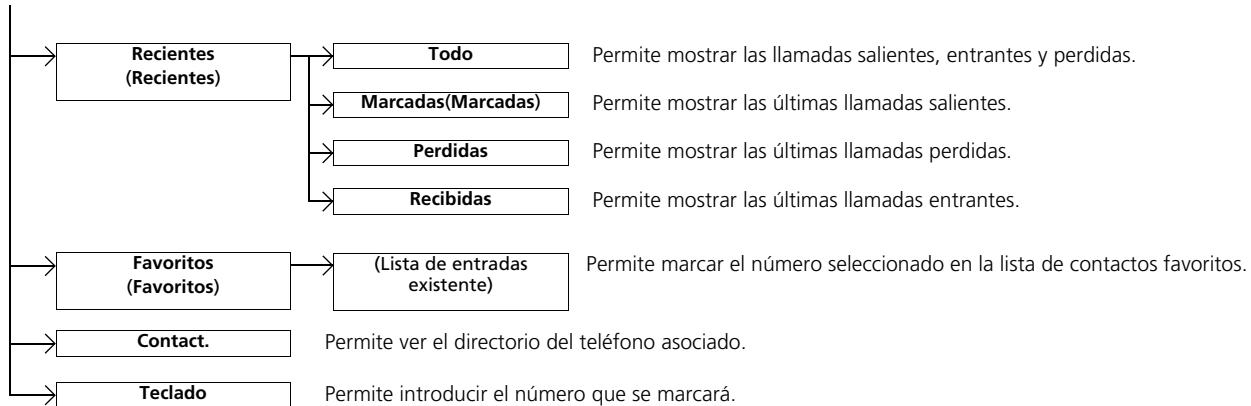

## ■ Configuración del teléfono

### ■ Configuración *Bluetooth*®

Puede activar y desactivar la función *Bluetooth*®.

1. Pulse el botón .
2. Seleccione **Configuración general**.
3. Seleccione **Conexiones**.
4. Seleccione **Bluetooth**.
5. Seleccione **Opciones**.
6. Seleccione **Bluetooth y Encendido**.

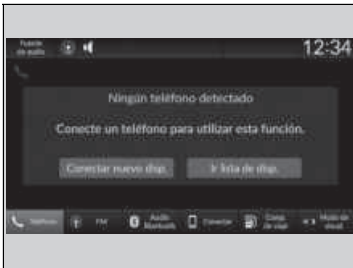

### ■ Para emparejar un teléfono móvil (cuando no hay un teléfono emparejado con el sistema)

1. Seleccione **Teléfono**.
2. Seleccione **Conectar nuevo disp.**
3. Asegúrese de que el teléfono se encuentra en modo de búsqueda o visible.
4. Seleccione **Honda CIVIC(Honda HFT)** en su teléfono.
  - ▶ Si desea emparejar un teléfono desde este sistema de audio, seleccione **Buscar dispositivos** y, a continuación, seleccione su teléfono cuando aparezca en la lista.
5. El sistema le indica un código de emparejamiento en la pantalla del sistema de audio/información.
  - ▶ Confirme si el código de emparejamiento en la pantalla y su teléfono coinciden. Esto puede variar según el teléfono.
6. Seleccione las funciones y a continuación **Conectar**.

## ☒ Configuración del teléfono





Para poder realizar y recibir llamadas de manos libres, su teléfono compatible con *Bluetooth* debe estar emparejado con el sistema.

Sugerencias de emparejamiento del teléfono:

- No se puede emparejar el teléfono con el vehículo en movimiento.
- Se pueden emparejar hasta seis teléfonos.
- La batería del teléfono puede agotarse con más rapidez cuando está emparejada al sistema.

Una vez haya emparejado un teléfono, aparecerá en la pantalla con uno o más iconos a su derecha.











Estos iconos indican lo siguiente:

- : El teléfono es compatible con audio *Bluetooth*®.
- : El teléfono se puede utilizar con HFL/HFT.
- : El teléfono es compatible con Apple CarPlay.
- : El teléfono es compatible con Android Auto.

Si hay una conexión activa a Apple CarPlay o Android Auto, no se podrán emparejar más dispositivos compatibles con *Bluetooth*.



### ■ Para cambiar el teléfono actualmente emparejado

1. Vaya a la pantalla de ajustes del teléfono.  
    ▶ **Pantalla Teléfono P. 443**
  2. Seleccione **Cambiar dispositivos**.
  3. Seleccione un teléfono para conectar.  
    ▶ El HFT/HFL desconecta el teléfono conectado y comienza a buscar otro teléfono emparejado.  
    ▶ Puede configurar la prioridad del teléfono conectado. Seleccione la casilla marcada en el teléfono al que desea dar prioridad.
  4. Seleccione , ,  o \*.  
    ▶  y  se pueden seleccionar a la vez, sin embargo, cuando se selecciona  o \*, no pueden seleccionarse  ni .
5. Seleccione **Aplicar**.

### ▶ Para cambiar el teléfono actualmente emparejado

Si no se encuentran o no hay emparejados otros teléfonos al tratar de cambiar a otro teléfono, el HFL/HFT le informa de que el teléfono original se ha conectado de nuevo.

Para emparejar otros teléfonos, seleccione **+Conectar nuevo dispositivo** desde la pantalla **Bluetooth**.



■ **Para borrar un teléfono emparejado**

1. Vaya a la pantalla de ajustes del teléfono.  
➤ **Pantalla Teléfono P. 443**
2. Seleccione **Cambiar dispositivos**.
3. Seleccione el teléfono que desea borrar.
  
4. Seleccione **Borrar**.
5. Un mensaje de confirmación aparece en la pantalla. Seleccione **Borrar**.

## ■ Tono de llamada

Puede cambiar la configuración del tono de llamada.



1. Vaya a la pantalla de ajustes del teléfono.  
    ➡ **Pantalla Teléfono** P. 443
2. Seleccione **Tono de llamada**.
3. Seleccione **Vehículo** o **Teléfono**.

## ■ Transferencia automática

Si accede al vehículo mientras está hablando al teléfono, la llamada se puede transferir automáticamente al HFL/HFT.

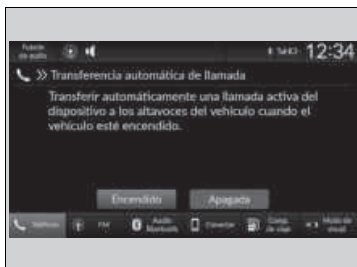

1. Vaya a la pantalla de ajustes del teléfono.  
    ➡ **Pantalla Teléfono** P. 443
2. Seleccione **Trans. automática de llamada**.
3. Seleccione **Encendido** o **Apagada**.

## » Tono de llamada

**Vehículo:** El tono de llamada fijo suena por los altavoces.

**Teléfono:** Según la marca y el modelo del teléfono móvil, el tono de llamada almacenado en el teléfono sonará si el teléfono está conectado.

## Importación automática de la libreta telefónica y el registro de llamadas del teléfono móvil



### ■ Cuando Sincro. Auto del Tel. está activado:

Una vez emparejado el teléfono, el contenido de la agenda y del historial de llamadas se importa automáticamente al sistema.

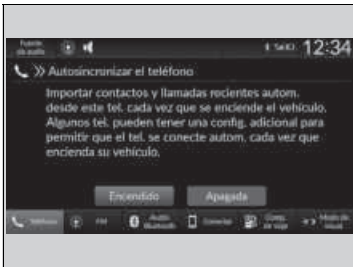

### ■ Cambio de la configuración de Sincro. Auto del Tel.

1. Vaya a la pantalla de ajustes del teléfono.
2. Seleccione **Autosincronizar el teléfono**.
3. Seleccione **Encendido** o **Apagada**.

► **Pantalla Teléfono** P. 443

## Importación automática de la libreta telefónica y el registro de llamadas del teléfono móvil

Cuando selecciona un nombre en la lista de la libreta telefónica del móvil, puede ver un icono de categoría. Los iconos indican qué tipo de números hay almacenados para ese nombre.

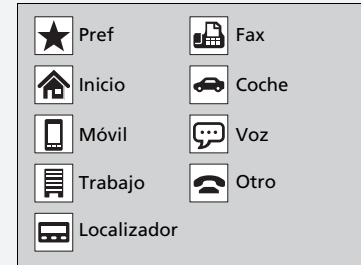

En algunos teléfonos, es posible que no se puedan importar los iconos de categoría al sistema.

La agenda se actualiza después de cada conexión.  
El historial de llamadas se actualiza después de cada conexión o llamada.

## ■ Contactos favoritos



Icono de estrella

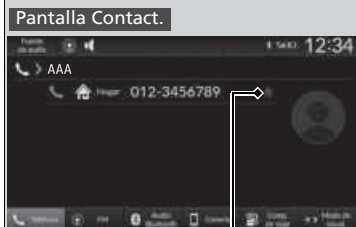

Icono de estrella



Agregar a favoritos  
(Agregar a favoritos)

### ■ Para agregar un contacto favorito

1. Seleccione **Teléfono**.
2. Seleccione **Recientes(Recientes)**, **Contact.** o **Teclado**.

En la pantalla Recientes o Contact.

3. Seleccione el icono de estrella.

En la pantalla Teclado

3. Seleccione **Agregar a favoritos(Agregar a favoritos)**.

- Aparece una notificación en la pantalla si el contacto favorito se almacena correctamente.
- Para eliminar el contacto favorito, vuelva a seleccionar el icono de estrella.



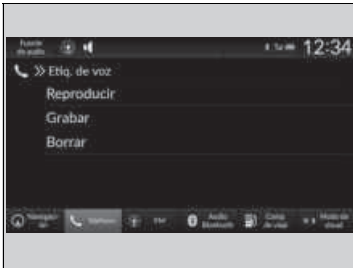

Modelos sin sistema de control por voz

■ Para añadir una etiqueta de voz a una entrada de favoritos

1. Seleccione **Teléfono**.
2. Seleccione **Favoritos(Favoritos)**.
3. Seleccione **Editar** en la entrada del contacto favorito que desee editar.
4. Seleccione **Etq. de voz**.
5. Seleccione **Grabar**.
6. Seleccione **Grabar** o use el botón  y siga las indicaciones para completar la etiqueta de voz.

Modelos sin sistema de control por voz

■ Para borrar una marca de voz

1. Seleccione **Teléfono**.
2. Seleccione **Favoritos(Favoritos)**.
3. Seleccione **Editar** en la entrada del contacto favorito que desee editar.
4. Seleccione **Etq. de voz**.
5. Seleccione **Borrar**.
6. Un mensaje de confirmación aparece en la pantalla. Seleccione **Sí**.

» Contactos favoritos

Modelos sin sistema de control por voz

Evite utilizar marcas de voz repetidas.  
Evite utilizar "casa" como etiqueta de voz.  
Para el sistema resulta más fácil reconocer un nombre más largo. Por ejemplo, utilice "Juan Jiménez" en lugar de "Juan".

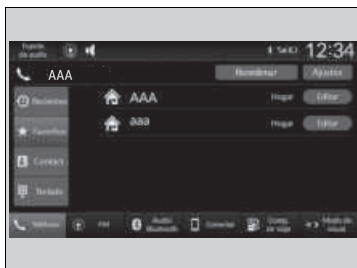

#### ■ Para editar un contacto favorito

1. Seleccione **Teléfono**.
2. Seleccione **Favoritos(Favoritos)**.
3. Seleccione **Editar** en la entrada de contacto favorito que desee editar.
4. Seleccione el ajuste que desee.
5. Seleccione **Done**.

#### ■ Para eliminar un contacto favorito

1. Seleccione **Teléfono**.
2. Seleccione **Favoritos(Favoritos)**.
3. Seleccione **Editar** en la entrada de contacto favorito que desee eliminar.
4. Seleccione **Eliminar**.
5. Un mensaje de confirmación aparece en la pantalla. Seleccione **Sí**.

## Realización de una llamada



Puede realizar llamadas introduciendo un número de teléfono o usando las entradas importadas de las pantallas **Recientes(Recientes)**, **Favoritos(Favoritos)**, y **Contact**.



### ■ Para realizar una llamada utilizando la agenda telefónica importada

1. Seleccione **Teléfono**.
2. Seleccione **Contact**.
3. Seleccione un nombre.
  - Puede ordenar por **Nombre** o **Apellido(Apellido)**. Seleccione el icono en la esquina superior derecha de la pantalla.
4. Seleccione un número.
  - La marcación se inicia automáticamente.

## Realización de una llamada

### Modelos sin sistema de control por voz

Cualquier entrada de favoritos con etiqueta de voz se puede marcar mediante la voz desde la mayoría de las pantallas. Presione el botón  y diga el nombre de la etiqueta de voz.

Una vez conectada una llamada, puede escuchar la voz de la persona a la que llama a través de los altavoces.

Si hay una conexión activa a Apple CarPlay, no se pueden realizar llamadas telefónicas con HandsFreeLink®/teléfono de manos libres; solo desde Apple CarPlay.



■ **Para realizar una llamada utilizando un número de teléfono**

1. Seleccione **Teléfono**.
2. Seleccione **Teclado**.
3. Seleccione un número.
  - Utilice el teclado de la pantalla táctil para anotar los números.
4. Seleccione **Llamar**.
  - La marcación se inicia automáticamente.

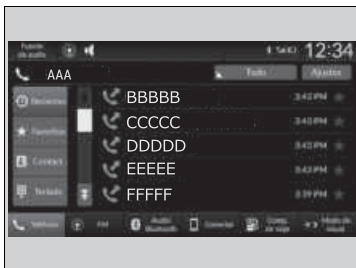

■ **Para realizar una llamada utilizando el registro**

El historial de llamadas se almacena por **Todo**, **Marcadas(Marcadas)**, **Perdidas** y **Recibidas**.

1. Seleccione **Teléfono**.
2. Seleccione **Recientes(Recientes)**.
  - Puede ordenar por **Todo**, **Marcadas(Marcadas)**, **Perdidas** o **Recibidas**. Seleccione el icono en la esquina superior derecha de la pantalla.
3. Seleccione un número.
  - La marcación se inicia automáticamente.



■ **Para realizar una llamada mediante una entrada de contacto favorito**

1. Seleccione **Teléfono**.
2. Seleccione **Favoritos(Favoritos)**.
  - Puede cambiar el orden de las entradas de contacto favorito seleccionando **Reordenar**.
3. Seleccione un número.
  - La marcación se inicia automáticamente.

►► Para realizar una llamada utilizando el registro

El registro muestra las últimas 20 llamadas totales, marcadas, perdidas o recibidas.  
(Aparece solamente cuando se conecta un teléfono al sistema.)

►► Para realizar una llamada mediante una entrada de contacto favorito

**Modelos sin sistema de control por voz**

Una vez guardado un código de voz, oprima el botón  para llamar al número usando el código de voz.

► **Contactos favoritos** P. 450

Cualquier entrada de favoritos con etiqueta de voz se puede marcar mediante la voz desde cualquier pantalla.  
Pulse el botón  y siga las instrucciones.

## Recepción de una llamada

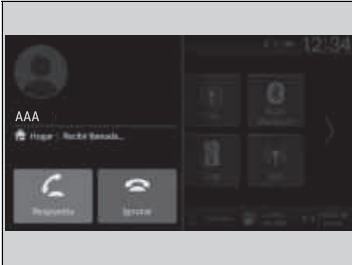

Cuando hay una llamada entrante, suena un aviso audible (si está activado) y aparece la pantalla de **Recibir llamada...**

Puede responder a la llamada con la rueda de selección izquierda.

Para responder, suba o baje para seleccionar  (respuesta) en la interfaz de información del conductor y, a continuación, pulse la rueda de selección izquierda.

- ▶ Si decide rechazar o finalizar la llamada, seleccione  (ignorar) en la interfaz de información del conductor con la rueda de selección izquierda.

## Recepción de una llamada



Llamada en espera

Seleccione  (respuesta) para poner la llamada actual en espera y responder una llamada entrante.

Seleccione  con la rueda de selección izquierda para volver a la llamada actual.

Seleccione  (ignorar) para ignorar la llamada entrante si no desea responderla.

Seleccione  si desea colgar la llamada actual.

Puede seleccionar los iconos de la pantalla del sistema de audio/información en lugar de los botones  y  de la interfaz de información del conductor.

## ■ Opciones durante una llamada

Las opciones siguientes están disponibles durante una llamada.

**Silencio:** Permite silenciar el teléfono.

**Usar portátil:** Permite transferir una llamada del sistema a su teléfono.

**Teclado:** Permite enviar números durante una llamada. Resulta útil cuando se llama a un sistema telefónico dirigido por menús.

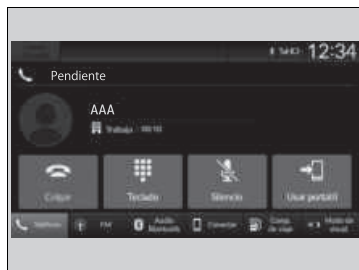

Las opciones disponibles se muestran en la mitad inferior de la pantalla.

Seleccione la opción.

- El icono de silencio aparece cuando se selecciona **Silencio** si hay visualizada otra pantalla de fuente que no sea la del teléfono. Seleccione **Silencio** de nuevo para desactivarla.

## » Opciones durante una llamada

**Teclado:** Disponible en algunos teléfonos.

También puede seleccionar los iconos de la pantalla de audio/información.

## Llamada de emergencia automática



Si su vehículo se ve implicado en una colisión, el vehículo intentará conectarse con un operador del servicio de respuesta de seguridad pública (PSAP). Una vez establecida la conexión, se envía diversa información sobre el vehículo al operador de PSAP, con quien podrá hablar. Esta información incluye:

- Número de identificación del vehículo (VIN)
- Tipo de vehículo (vehículo de pasajeros o vehículo comercial ligero)
- Tipo de energía que el vehículo utiliza para propulsarse (gasolina/diésel/GNC/GLP/ electricidad/hidrógeno)
- Últimas tres ubicaciones del vehículo
- Dirección de desplazamiento
- Modo de activación (automática o manual)
- Marca de hora

Si se inicia una llamada de emergencia, los altavoces del vehículo se desactivan para que pueda oír al operador.

Cuando el modo de alimentación está en CONTACTO, el indicador de llamada de emergencia se ilumina en verde durante 1 segundo y, a continuación, en rojo durante 1 segundo.

### ☒ Llamada de emergencia (eCall)\*

Su vehículo está equipado con un sistema de servicio de llamada de emergencia al 112/999.

El servicio de llamada de emergencia al 112/999 es un servicio público de interés general y gratuito.

El sistema de llamada de emergencia al 112/999 del vehículo se activa al poner el modo de alimentación en la posición de CONTACTO. En caso de colisión, el sistema determina el grado del impacto mediante la información recopilada de los sensores de a bordo y, dependiendo de la gravedad, inicia la llamada de emergencia.

El sistema de llamada de emergencia al 112/999 del vehículo también se puede activar manualmente en caso necesario.

#### ☒ **Llamada de emergencia manual** P. 459

El tratamiento de datos personales a través del sistema de llamada de emergencia al 112/999 del vehículo se ajustará a las normas sobre protección de datos personales establecidas en las directivas 95/46/CE (sustituida por la directiva 2016/679/CE) y 2002/58/CE, y deben basarse particularmente en la necesidad de proteger el interés vital de los individuos según el artículo 7(d) de la directiva 95/46/CE (sustituida por la directiva 2016/679/CE).

El tratamiento de los datos en cuestión se limita exclusivamente al objetivo para el que se ha establecido el número único de emergencias europeo: el 112/999.

Si el sistema de llamada de emergencia funciona correctamente, el indicador se iluminará en verde.

- Verde: El sistema de llamada de emergencia está listo.
- Verde parpadeante: El sistema de llamada de emergencia está conectado y está realizando una llamada de emergencia a un operador de un PSAP.
- Repetición de un patrón de destellos cortos de la luz roja: el sistema de llamada de emergencia no ha podido establecer conexión con un operador. El indicador del sistema de llamada de emergencia continuará este patrón durante 30 segundos y, a continuación, se iluminará en verde.

Si el sistema de llamada de emergencia al 112/999 se desactiva en caso de fallo crítico del sistema, los ocupantes del vehículo podrán ver la advertencia siguiente:

- Permanece encendido en rojo o apagado: se ha producido un problema con el sistema de llamada de emergencia. Si el indicador permanece encendido en rojo o apagado, incluso después de volver a arrancar el vehículo, haga que revisen el sistema en un distribuidor.
- Parpadea en rojo: el nivel de la batería de reserva es demasiado bajo. Si la alimentación está en la posición de CONTACTO, la batería está en proceso de recarga. Una vez que se haya recargado la batería a un determinado nivel, los indicadores del sistema de llamada de emergencia se iluminarán en verde.

#### ►► Llamada de emergencia (eCall)\*

Los datos procesados por el sistema de llamada de emergencia al 112/999 del vehículo se enviarán a los centros de emergencias designados por las autoridades públicas competentes en el país en cuestión; dichos centros serán los primeros en recibir la información y tendrán asignado el número europeo de emergencias 112/999.

Es posible que el vehículo NO pueda conectar con un operador de PSAP si:

- tanto la carga de la batería de 12V como la de la batería de reserva son bajas.
- el vehículo está en una zona sin cobertura adecuada.
- Si hay algún problema en el sistema de llamada de emergencia o en los equipos vinculados, como el micrófono o los altavoces.

La batería de reserva tiene una vida útil de 3 años como mínimo, tras los que es posible que tenga que sustituirla.

La batería de reserva no está disponible para venta directa. Para obtener información sobre su sustitución, póngase en contacto con un distribuidor.



## Llamada de emergencia manual

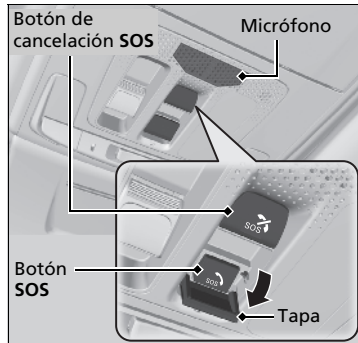

Si necesita hacer una llamada de emergencia, puede establecer una conexión manualmente: mantenga pulsado el botón **SOS** durante más de 0,5 segundos.

Para cancelar una llamada, pulse el botón de cancelación **SOS** durante más de 0,5 segundos, antes de que hayan transcurrido 5 segundos desde que se pulsara el botón **SOS**.

El botón **SOS** está protegido por una tapa. Abra la tapa para acceder.

Si se inicia una llamada de emergencia, los altavoces del vehículo se desactivan para que pueda oír al operador.

### ⚠ Llamada de emergencia manual

NO pulse el botón durante la conducción. Si necesita contactar con un operador, estacione el vehículo en un lugar seguro antes de hacer una llamada.

Si el sistema de llamada de emergencia no puede conectar inicialmente con un operador de PSAP, inténtelo de nuevo hasta establecer una conexión. Sin embargo, si han transcurrido 2 minutos desde el primer intento, el sistema dejará de intentar establecer una conexión.

El botón de cancelación de **SOS** no cancela una llamada una vez que el sistema se conecta con un operador.

#### Modelos de Israel

מוצר : נתונים תקשורת מודול

סימן רשום : DENSO

ארץ ייצור : ראה מוצר

דגם : OGEY10

שנת ייצור : ראה מוצר

Nombre del importador: **Mayer's Cars and Trucks Co. Ltd.**

Dirección del importador: 17 Yitzhak Sadeh St. Tel Aviv 677775, Israel

#### ►► Llamada de emergencia (eCall)\*

##### Privacidad de los datos

El sistema de llamada de emergencia al 112/999 su vehículo está diseñado para garantizar lo siguiente:

- No será posible acceder desde el exterior a los datos almacenados en la memoria del sistema hasta que no se efectúe una llamada de emergencia.
- Durante su funcionamiento normal, no es posible efectuar ningún tipo de rastreo.
- Los datos almacenados en la memoria interna del sistema se eliminan de forma automática y constante.

Para que el sistema funcione con normalidad, la ubicación del vehículo se sobrescribe constantemente en la memoria interna del sistema para que las tres últimas ubicaciones del vehículo estén actualizadas.

El registro de datos de actividad del sistema de llamada de emergencia al 112/999 del vehículo se conserva durante el tiempo justo y necesario para gestionar la llamada de emergencia, y en ningún caso durante más de 13 horas tras la realización de una llamada de emergencia.

#### ▶▶ Llamada de emergencia (eCall)\*

##### **Derechos del propietario**

El titular de los datos (el propietario del vehículo) tiene derecho a acceder a sus datos personales y a solicitar que se corrijan, eliminen o bloqueen si el tratamiento de los mismos no se ajusta a lo estipulado en la directiva 95/46/CE (sustituida por la directiva 2016/679/CE).

Se deberá de informar a las terceras partes a las que se hayan revelado los datos de dicha corrección, eliminación o bloqueo de conformidad con esta directiva, salvo que no sea posible o requiera un esfuerzo desproporcionado.

El titular de los datos puede presentar una reclamación ante la autoridad competente en materia de protección de datos si cree que no se han cumplido sus derechos durante el tratamiento de sus datos personales.

Información del servicio de llamada de emergencia de Honda:

Si tiene alguna pregunta acerca de la llamada de emergencia, póngase en contacto con la oficina correspondiente del país en el que reside. Consulte el folleto de servicio para ver la lista de oficinas.

Su vehículo incluye una función que calcula automáticamente cuando suministrar combustible. Esta función le notificará si es recomendable suministrar, además de permitirle buscar gasolineras cercanas a su vehículo.



1. Si es el momento de suministrar el vehículo, aparecerá una notificación y un icono de notificación se mostrará en la cabecera.
2. Toque la caja que contiene el icono.

3. Seleccione **Ahora encontrar gasolinera**.

4. Elija una gasolinera de la pantalla de búsqueda del sistema de navegación.
  - ▶ Para obtener instrucciones sobre cómo utilizar el sistema de navegación, consulte el manual correspondiente.

## » Suministro recomendado\*

Permite activar y desactivar la función de suministro recomendado.

» **Funciones personalizadas** P. 392

So esta función está desactivada, no se muestra la función de suministro recomendado.

Esta función solo se puede utilizar cuando el nivel de combustible del depósito de gasolina está por debajo del 30 por ciento.

Si selecciona **Ahora encontrar gasolinera** o llena el depósito con más de 5 litros, la notificación de suministro desaparecerá. Si prefiere no recibir notificación, seleccione DESACTIVADO en los ajustes de suministro recomendado.

Cuando conduzca por una carretera en mal estado o suba o baje una pendiente durante un largo periodo de tiempo, es posible que la notificación desaparezca o que no se muestre más.

# Conducción

En este capítulo se aborda la conducción y el suministro.



<b>Antes de conducir</b> .....	464
<b>Circulación con un remolque</b> .....	468
<b>Durante la conducción</b>	
Arranque del motor .....	469
Precauciones durante la conducción .....	474
Transmisión variable continua .....	476
Cambios .....	477, 479
Botón ECON* .....	484
Interruptor de modo de conducción* ...	485
Control de crucero* .....	488
Sistema auxiliar de estabilidad del vehículo (VSA) .....	492
Asistencia de maniobrabilidad ágil .....	494
<b>Modelos de México</b>	
Sistema de control de presión de los neumáticos (TPMS) .....	495

<b>Excepto modelos de México</b>	
Sistema de advertencia de desinflado* ...	500
<b>Modelos de México</b>	
Sistema de control de presión de los neumáticos (TPMS) - Se requiere explicación de ámbito federal .....	508
LaneWatch* .....	510

<b>Modelos con faros LED</b>	
Ajuste de la distribución de los faros ....	512
<b>Honda Sensing*</b> .....	513
Sistema de frenado de mitigación de colisión (CMBS) .....	516
Control de crucero adaptativo (ACC) con seguimiento de baja velocidad .....	528
Sistema de asistencia de permanencia en carril (LKAS) .....	550

Asistencia en atascos* .....	563
Sistema de mitigación de salida de carretera ..	572
Cámara de vista delantera ancha .....	582
<b>Frenado</b>	
Sistema de frenos .....	584
Sistema de frenos antibloqueo (ABS) ....	590
Sistema de asistencia al frenado .....	591
<b>Excepto modelos de México</b>	
Señal de alto de emergencia .....	592
<b>Estacionamiento del vehículo</b> .....	593
<b>Cámara trasera con múltiples vistas*</b> .....	600
<b>Suministro</b> .....	602
<b>Consumo de combustible y emisiones de CO<sub>2</sub></b> .....	608
<b>Vehículo con motor turbo*</b> .....	609

\* No disponible en todos los modelos

## Preparativos para la conducción

Compruebe los elementos que se indican a continuación antes de ponerse en marcha.

### ■ Comprobaciones del exterior

- Asegúrese de que no haya ninguna obstrucción en las ventanillas, los retrovisores exteriores, las luces exteriores ni otras partes del vehículo.
  - ▶ Retire la escarcha, el hielo o la nieve que pueda haber.
  - ▶ Retire la nieve que pueda haber en el techo, ya que podría deslizarse hacia abajo y obstaculizar su campo de visión mientras conduce. Si se ha congelado, elimine el hielo cuando se haya ablandado.
  - ▶ Al eliminar el hielo de alrededor de las ruedas, tenga cuidado de no dañar la rueda o sus componentes.
- Asegúrese de que el cofre está bien cerrado.
  - ▶ Si el cofre se abre mientras conduce, le obstaculizará su campo de visión hacia delante.
- Asegúrese de que los neumáticos están en buen estado.
  - ▶ Compruebe la presión del aire y si presentan daños y un desgaste excesivo.
    - 🔧 **Comprobación y servicio de los neumáticos** P. 657
- Asegúrese de que no hayan personas ni objetos detrás del vehículo o alrededor del mismo.
  - ▶ Hay puntos ciegos desde el interior.

### 🔧 Comprobaciones del exterior

#### AVISO

Si las puertas no se pueden abrir porque se han congelado, vierta agua caliente por los bordes de las mismas para derretir el hielo. No trate de forzar la apertura de las puertas, ya que se puede dañar el burlete. Seque la zona de inmediato para evitar que se vuelva a congelar.

No vierta agua caliente en el bombillo de la cerradura. Si se congela el agua en el orificio, no podrá introducir la llave.

El calor procedente del motor y del escape pueden prender los materiales inflamables que queden debajo del cofre, provocando un incendio. Si ha estacionado su vehículo por un período prolongado, revíselo y quite cualquier tipo de desecho que pueda haberse acumulado, por ejemplo, hierbas y hojas secas que hayan caído o que algún pequeño animal haya llevado para formar un nido. Compruebe también que no haya quedado material inflamable debajo del cofre, después de que usted u otra persona hayan realizado el mantenimiento del vehículo.

## ■ Comprobaciones del interior

- Almacene o fije todos los elementos a bordo correctamente.
  - ▶ Si lleva demasiado equipaje o lo almacena de forma inadecuada, pueden verse afectados. la maniobrabilidad, la estabilidad, la distancia de frenado y los neumáticos, lo que mermaría la seguridad del vehículo.
    - **Límite de carga** P. 467
- No apile objetos a una altura superior a la del asiento.
  - ▶ Pueden obstaculizarle el campo de visión y podrían salir despedidos hacia delante en caso de frenado brusco.
- No coloque nada en los huecos para los pies de los asientos delanteros. Asegúrese de que las alfombras estén bien sujetas.
  - ▶ Si hay algún objeto o la alfombra está suelta, puede tener problemas para pisar los pedales de freno y acelerador mientras conduce.
- Si lleva animales a bordo, no deje que se muevan por el vehículo.
  - ▶ Puede afectar a la conducción y provocar una colisión.
- Cierre bien todas las puertas y el maletero.
- Ajuste correctamente su asiento.
  - ▶ Ajuste también las posiciones de las cabeceras delanteras.
    - **Asientos** P. 245
    - **Ajuste de la posición de las cabeceras delanteras** P. 251
- Ajuste correctamente los retrovisores y el volante.
  - ▶ Ajústelos estando sentado con el asiento ya ajustado.
    - **Retrovisores** P. 243
    - **Ajuste del volante** P. 242

## ☒ Comprobaciones del interior

La alineación de los faros se ajusta en fábrica y no es necesario ajustarla. Sin embargo, si suele transportar objetos pesados en el maletero, la alineación deberá ser reajustada por un técnico calificado o en un distribuidor.

### Modelos con sistema de regulación manual de los faros

Usted mismo puede ajustar el ángulo de alineación de las luces de cruce.

➤ **Regulador de los faros\*** P. 233

### Modelos con sistema de regulación automática de los faros

El vehículo está equipado con un sistema de regulación de los faros que ajusta automáticamente el ángulo vertical de las luces de cruce.

\* No disponible en todos los modelos

- Asegúrese de que los objetos que haya en el suelo detrás de los asientos delanteros no puedan rodar debajo de los mismos.
  - ▶ Pueden impedir al conductor accionar los pedales o entorpecer el funcionamiento de los asientos.
- Todos los ocupantes del vehículo deben abrocharse el cinturón de seguridad.
  - **Abrochamiento del cinturón de seguridad** P. 47
- Asegúrese de que los indicadores del tablero de instrumentos se encienden al arrancar el vehículo y se apagan poco después.
  - ▶ Si se indica algún problema, el vehículo se debe inspeccionar siempre en un distribuidor.
    - **Indicadores** P. 104



## Límite de carga

Al cargar el equipaje, la capacidad máxima de carga es de para motor 1.5 lts = 464 kg y para motor 2.0 lts = 477 kg. Este valor incluye a los pasajeros y todo lo que lleve dentro del vehículo y en el techo.

➤ **Especificaciones** P. 742, 744

### ☒ Límite de carga

## ⚠ ADVERTENCIA

Una sobrecarga o una carga inadecuada puede afectar a la maniobrabilidad y estabilidad, y producir una colisión con resultado de lesiones o la muerte.

Cumpla todos los límites de carga u otras indicaciones de carga de este manual.

Su vehículo no está diseñado para remolcar un remolque. Si lo hace pueden anularse las garantías.

## Arranque del motor

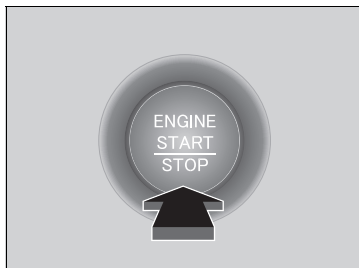
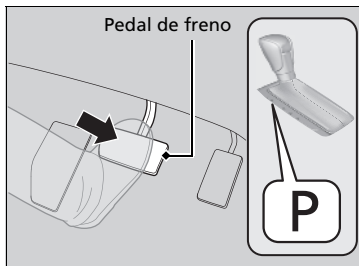

1. Asegúrese de que el freno de estacionamiento está aplicado.
  - ▶ El indicador (rojo) del freno de estacionamiento y del sistema de frenos se enciende durante 30 segundos cuando se tira hacia arriba del interruptor del freno de estacionamiento eléctrico.
2. Compruebe que la transmisión se encuentre en la posición **P** y, a continuación, pise el pedal de freno.
  - ▶ Aunque es posible arrancar el vehículo en la posición **N**, resulta más seguro hacerlo en **P**.
3. Pulse el botón **ENGINE START/STOP** sin pisar el pedal del acelerador.

### Arranque del motor

Mantenga pisado el pedal de freno firmemente al arrancar el motor.

Resulta más difícil arrancar el motor cuando la temperatura ambiente es baja; ocurre lo mismo a altitudes superiores a 2.400 metros debido a que el aire es menos denso.

Para arrancar el motor con tiempo meteorológico frío, apague todos los accesorios eléctricos, como las luces, el sistema de aire acondicionado y el desempañador trasero, para reducir el consumo de la batería.

Si el sonido del escape es anómalo o huele a gases de escape en el habitáculo, el vehículo debe inspeccionarse en un distribuidor. Puede que el motor o el sistema de escape presenten algún problema.

Acerque el control a distancia de acceso sin llave al botón **ENGINE START/STOP** si la pila del control a distancia tiene poca carga.

▶ **Si la pila del control a distancia de acceso sin llave se está agotando** P. 711

Es posible que el motor no arranque si el control a distancia de acceso sin llave se encuentra bajo la influencia de ondas de radio potentes.

No mantenga oprimido el botón **ENGINE START/STOP** para arrancar el motor.

Si el motor no arranca, espere como mínimo 30 segundos antes de volver a intentarlo.

El sistema inmovilizador protege el vehículo contra el robo. Si se utiliza un dispositivo codificado incorrectamente, se desactiva el sistema de combustible del motor.

▶ **Sistema inmovilizador** P. 214

## ■ Arranque remoto del motor\*

Puede arrancar el motor de forma remota mediante el control a distancia de acceso sin llave.

### ■ Para arrancar el motor

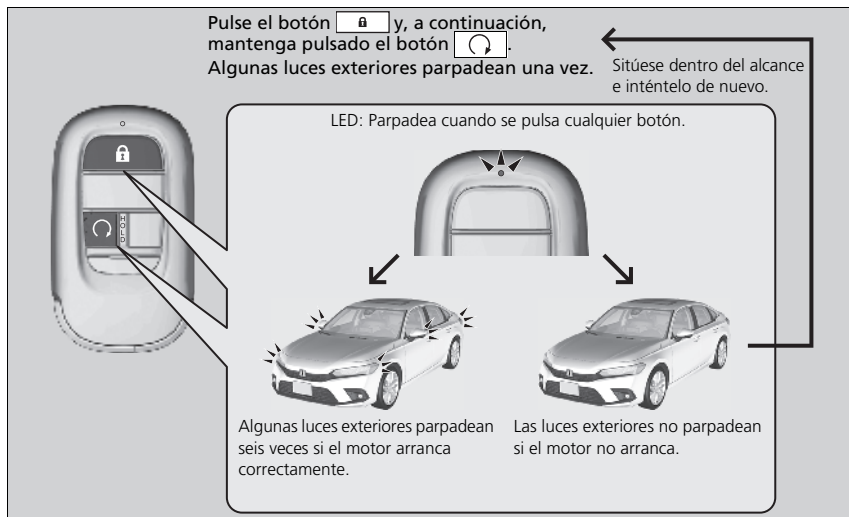

Cuando se arranca de forma remota, el motor se apaga automáticamente tras 10 minutos en ralentí o si no se ha pisado el pedal de freno a la vez que se ha pulsado el botón **ENGINE START/STOP**.

Para ampliar el tiempo de funcionamiento otros 10 minutos durante el primer funcionamiento, pulse el botón y después mantenga pulsado el botón .

- Algunas luces exteriores parpadearán seis veces si la solicitud de extensión de 10 minutos se ha transmitido correctamente.

## ⚠ Arranque remoto del motor\*

### ⚠ ADVERTENCIA

Los gases de escape del motor contienen monóxido de carbono tóxico.

Respirar el monóxido de carbono puede ser mortal o provocar la pérdida de conocimiento.

No utilice nunca el arranque remoto del motor cuando el vehículo esté estacionado en una cochera en otra zona con ventilación limitada.

El arranque remoto del motor puede infringir las leyes locales.

Antes de utilizar el arranque remoto del motor, verifique las leyes locales.

Si hay edificios y obstáculos entre el vehículo y el control a distancia, se reducirá la cobertura.

Esta distancia puede variar por interferencias eléctricas externas.

## ■ Para detener el motor

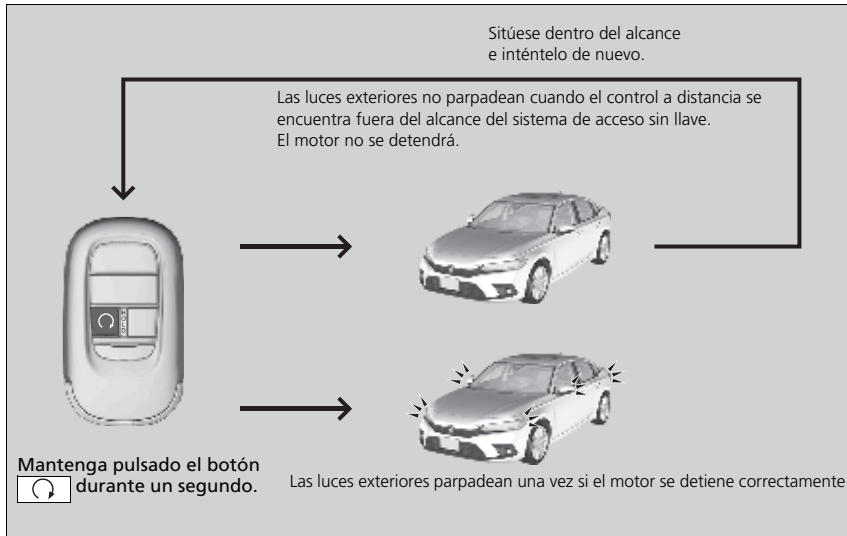

## ☒ Arranque remoto del motor\*

El motor puede no arrancar mediante el arranque remoto si:

- Ha desactivado el ajuste de arranque remoto del motor mediante la pantalla del sistema de audio/información.
- **☒ Funciones personalizadas** P. 392
- El modo de alimentación no está en VEHÍCULO APAGADO.
- La marcha seleccionada se encuentra en una posición distinta de **[P]**.
- El cofre está abierto o cualquier puerta o el maletero están desbloqueados.
- Ya ha utilizado el control a distancia dos veces para arrancar el motor.
- Hay otro control a distancia de acceso sin llave registrado dentro del vehículo.
- Hay un fallo en la antena.
- La puerta se desbloquea con la llave integrada.
- La presión de aceite del motor es baja.
- La temperatura del refrigerante del motor es extremadamente alta.
- La unidad telemática\* no funciona correctamente.
- La alarma del sistema de seguridad no está establecida.

\* No disponible en todos los modelos

#### ► Arranque remoto del motor\*

El motor puede detenerse mientras está en marcha si:

- No hace rodar el vehículo en un plazo de 10 minutos después de arrancar el motor con el control a distancia de acceso sin llave.
- El motor se detiene mediante el control a distancia de acceso sin llave.
- La alarma del sistema de seguridad no está establecida.
- La puerta se desbloquea con la llave integrada.
- El cofre está abierto o cualquier puerta o el maletero están desbloqueados.
- Pulse el botón de liberación de la palanca de cambios.
- La temperatura del refrigerante del motor es extremadamente alta.
- La carga de la batería es baja.
- La presión de aceite del motor es baja.
- El indicador de averías se enciende si hay un problema con los sistemas de control de emisiones.

Mientras que el motor está en marcha, el interior del vehículo se preconditiona automáticamente.

Si en el exterior hace calor:

- El sistema de aire acondicionado se activa en modo de recirculación.

Si en el exterior hace frío:

- El desempañador se activa a una temperatura moderadamente caliente.
- Se activan el desempañador trasero, los retrovisores térmicos\* y la calefacción de los asientos\*.

► **Botón de los retrovisores de puertas térmicos/desempañador trasero\*** P. 239

► **Asientos térmicos delanteros\*** P. 267

## ■ Inicio de la marcha

Cuando se ha arrancado el motor con el botón  del control a distancia de acceso sin llave

1. Mantenga pisado el pedal de freno y pulse el botón **ENGINE START/STOP**.

Cuando se ha arrancado el motor de cualquier modo

2. Sin dejar de pisar el pedal de freno con el pie derecho, cambie a **[D]**. Seleccione **[R]** para dar marcha atrás.
  3. Con el freno de estacionamiento aplicado, levante el pie del pedal de freno y pise con suavidad el pedal del acelerador.
    - ▶ Asegúrese de que el indicador (rojo) del freno de estacionamiento y del sistema de frenos se apaga.
- **Freno de estacionamiento** P. 584

## ■ Sistema de asistencia de arranque en pendiente

El sistema de asistencia De arranque en pendiente mantiene el freno acoplado brevemente para ayudar a impedir que el vehículo ruede cuesta abajo en una pendiente al pasar el pie del pedal de freno al pedal del acelerador.

Cambie a **[D]**, **[S]**\* o **[L]**\* al subir una pendiente o a **[R]** al bajarla y suelte el pedal de freno.

## ■ Parada del motor

El motor se puede apagar una vez que el vehículo está detenido completamente.

1. Coloque la transmisión en **[P]**.
2. Pulse el botón **ENGINE START/STOP**.

## ☒ Inicio de la marcha

Cuando se ha arrancado el motor con el botón  del control a distancia de acceso sin llave

El motor se detiene al cambiar de **[P]** antes de pulsarse el botón **ENGINE START/STOP**. Siga el paso 1 al empezar a conducir.

También puede liberar el freno de estacionamiento pulsando el interruptor del freno de estacionamiento eléctrico mientras pisa el pedal de freno.

Cuando esté cuesta abajo, puede arrancar el vehículo con más suavidad si lo libera manualmente con el interruptor del freno de estacionamiento eléctrico en lugar de liberarlo con el pedal del acelerador.

## ☒ Sistema de asistencia de arranque en pendiente

Es posible que el sistema de asistencia de arranque en pendiente no pueda impedir que el vehículo ruede cuesta abajo en pendientes muy inclinadas o deslizantes, y tampoco funcionará en pendientes muy poco inclinadas.

El sistema de asistencia de arranque en pendiente no sustituye al freno de estacionamiento.

El sistema de asistencia de arranque en pendiente funciona incluso con el VSA desconectado.

## ☒ Parada del motor

### Modelos de México

El modo de alimentación se establecerá automáticamente en VEHÍCULO APAGADO unos 20 minutos después de que se presenten las siguientes condiciones:

- Se ha abierto una puerta, como cuando se sale del vehículo.
- La transmisión está en **[P]**.
- El cinturón de seguridad del conductor no está abrochado.

\* No disponible en todos los modelos

## Precauciones durante la conducción

### ■ Con niebla

La visibilidad llega a ser escasa con niebla. Cuando conduzca, encienda las luces de cruce incluso durante el día. Reduzca, utilizando la línea central de la carretera, las barandillas y las luces traseras del vehículo que tiene delante como guía de conducción.

### ■ Con fuerte viento

Si una fuerte racha de viento lateral desvía su vehículo mientras conduce, sostenga firmemente el volante. Desacelere lentamente el vehículo y manténgalo en el centro de la carretera. Tenga cuidado con las ráfagas de viento, especialmente cuando el vehículo sale de un túnel, al conducir sobre puente, en la orilla de un río y a través de un área abierta como una presa, y al adelantar a un camión grande.

### ■ Con lluvia

La carretera es resbaladiza cuando llueve. Evite un frenado intenso, una aceleración rápida, cambios bruscos de dirección y sea más cauteloso al conducir. Es probable que note el fenómeno de aquaplaning si está conduciendo por una carretera llena de baches con charcos. No circule en lugares con mucha agua y por carreteras inundadas. Pueden resultar dañados el motor o la unidad motriz, o bien puede producirse una avería en los componentes eléctricos.

### ■ Otras precauciones

Si se produce un fuerte impacto con algún objeto debajo del vehículo, deténgase en un lugar seguro. Compruebe los bajos del vehículo para ver si se han producido daños y si hay fugas de líquido.

### ►► Precauciones durante la conducción

**PRECAUCIÓN:** No conduzca sobre una carretera inundada de agua. Si se conduce a través de determinada profundidad de agua el motor resultará dañado y el equipo eléctrico y el vehículo resultarán averiados.

#### AVISO

No accione la palanca de cambios mientras pisa el pedal del acelerador. La transmisión podría dañarse.

#### AVISO

Si el volante se gira repetidamente a una velocidad extremadamente baja, o se mantiene girado a tope a izquierda o derecha durante algunos segundos, el sistema de dirección asistida eléctrica (EPS) se calienta. El sistema entra en modo de protección y reduce su rendimiento. La rigidez del volante aumenta progresivamente. Una vez que se enfría el sistema, el sistema EPS vuelve a funcionar. Si se repiten estas condiciones de funcionamiento, se puede acabar dañando el sistema.

Si la modalidad de alimentación se pasa a ACCESORIOS mientras se conduce, el motor se parará y se desactivarán todas las funciones de asistencia a la dirección y al frenado, por lo que resultará difícil controlar el vehículo.

No seleccione **N** durante la conducción, ya que perderá rendimiento de frenado (y aceleración).

Durante los primeros 1.000 km (600 millas) del vehículo, evite acelerar bruscamente o pisar a tope el pedal del acelerador para evitar dañar el motor o la transmisión.



#### ► Precauciones durante la conducción

Evite frenadas fuertes durante los primeros 300 km (200 millas) tras la compra del vehículo nuevo o tras sustituir los rotores o las pastillas de freno para favorecer un asentamiento correcto.

#### AVISO

Las acciones siguientes pueden dañar el alerón inferior:

- Estacionar el vehículo junto a un tope de estacionamiento
- Estacionar en paralelo junto al acotamiento
- Conducir hacia el final de una pendiente
- Ascender o descender hasta una superficie de diferente nivel (como un acotamiento)
- Conducir por una carretera con surcos o suelo desigual
- Conducir por una carretera con baches

#### ► Con lluvia

Tenga cuidado cuando se produzca aquaplaning. Cuando se conduce por una carretera cubierta con agua a una velocidad excesiva, se crea una capa de agua entre los neumáticos y la superficie de la carretera. Si se produce, el vehículo no puede responder para controlar por ejemplo, el volante o el frenado.

Desacelere lentamente cuando efectúe el cambio descendente. Si la carretera está resbaladiza, el freno motor repentino puede hacer que los neumáticos patinen.

## Transmisión variable continua

---

### ■ Avance lento

Cuando el motor funciona a una velocidad de ralentí más alta, el avance lento aumenta. Mantenga el pedal del freno bien pisado con el vehículo parado.

### ■ Cambio forzado

Si pisa rápido el pedal del acelerador mientras conduce cuesta arriba es posible que la transmisión cambie a una relación inferior, lo que hará que aumente inesperadamente la velocidad del vehículo. Pise con cuidado el pedal del acelerador, especialmente en carreteras con el suelo resbaladizo y en las curvas.

Modelos sin paleta de cambio

## Cambios

Cambie la posición de la palanca de cambios en función de las necesidades de conducción.

### ■ Posiciones de cambio



### ☒ Cambios

No se puede cambiar el modo de alimentación de CONTACTO a VEHÍCULO APAGADO a menos que la marcha seleccionada sea **P**.

El vehículo puede desplazarse hacia delante levemente incluso en la posición **N** cuando el motor está frío. Pise el pedal de freno firmemente y, si es necesario, aplique el freno de estacionamiento.

## ■ Operación de cambio

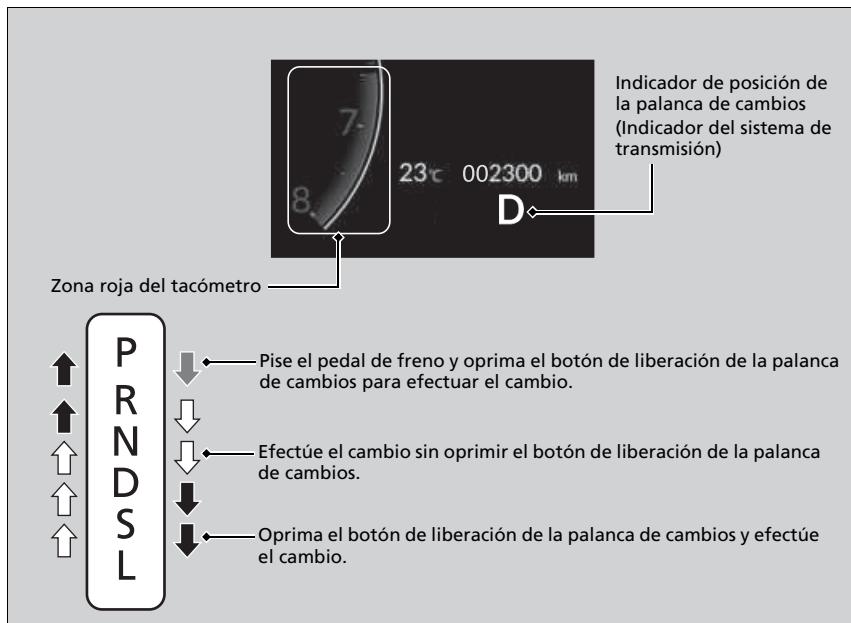

## » Operación de cambio

### AVISO

Cuando vaya a cambiar de **[D]** a **[R]** y viceversa, detenga el vehículo por completo y mantenga el pedal de freno pisado. Si acciona la palanca de cambios antes de que el vehículo se haya detenido por completo, la transmisión puede dañarse.

Utilice el indicador de posición de la palanca de cambios para comprobar la posición de la palanca antes de iniciar la marcha.

Si el indicador del sistema de la transmisión parpadea durante la conducción, en cualquier posición de la palanca de cambios, hay un problema con la transmisión. Evite acelerar bruscamente y lleve el vehículo a un distribuidor para que inspeccionen la transmisión lo antes posible.

La alimentación de combustible puede cortarse si conduce a regímenes del motor que se encuentren dentro o más allá de la zona roja del cuentarrevoluciones (límite del régimen del motor). Si esto sucede, puede que note una ligera sacudida.

Puede que no sea posible accionar la palanca de cambios si se pisa el pedal de freno mientras el botón de liberación de la palanca está pulsado. Pise el pedal de freno primero.

Al cambiar las posiciones de la palanca de cambios en temperaturas extremadamente bajas (-30°C), puede haber un ligero retardo hasta que aparece la posición de la palanca de cambios. Confirme siempre que la posición de la palanca de cambios es correcta antes de seguir manejando.

Modelos con paleta de cambio

## Cambios

Cambie la posición de la palanca de cambios en función de las necesidades de conducción.

### ■ Posiciones de cambio

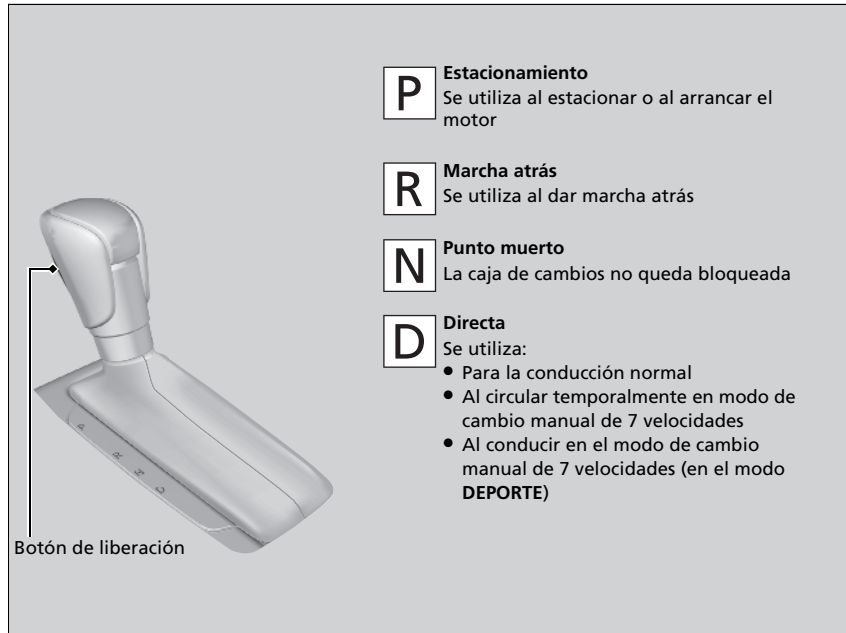

### ☒ Cambios

No se puede cambiar el modo de alimentación de CONTACTO a VEHÍCULO APAGADO a menos que la marcha seleccionada sea **P**.

El vehículo puede desplazarse hacia delante levemente incluso en la posición **N** cuando el motor está frío. Pise el pedal de freno firmemente y, si es necesario, aplique el freno de estacionamiento.

## Operación de cambio

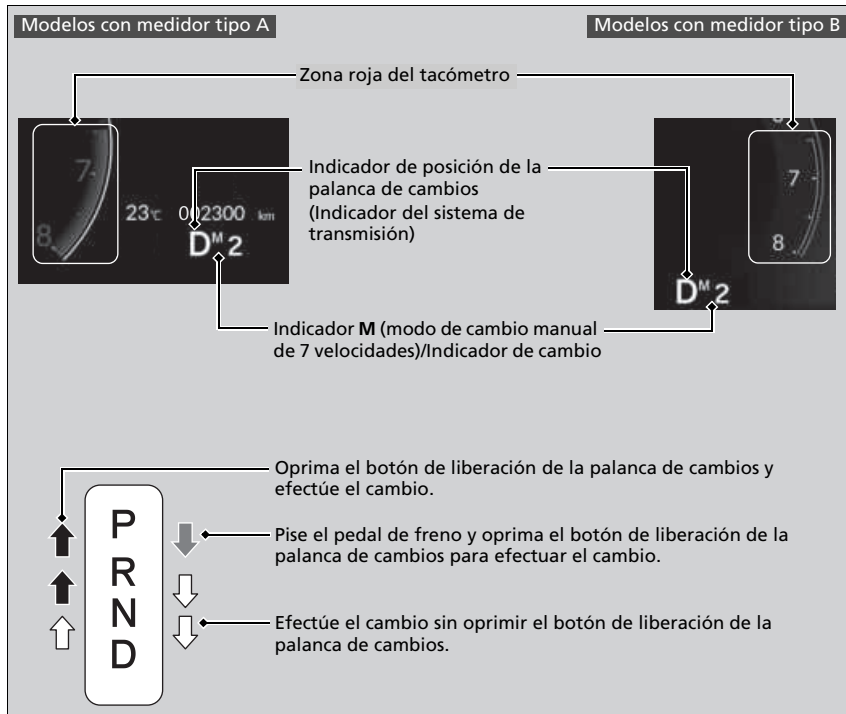

## Operación de cambio

### AVISO

Cuando vaya a cambiar de **D** a **R** y viceversa, detenga el vehículo por completo y mantenga el pedal de freno pisado. Si acciona la palanca de cambios antes de que el vehículo se haya detenido por completo, la transmisión puede dañarse.

Utilice el indicador de posición de la palanca de cambios para comprobar la posición de la palanca antes de iniciar la marcha.

Si el indicador del sistema de la transmisión parpadea durante la conducción, en cualquier posición de la palanca de cambios, hay un problema con la transmisión. Evite acelerar bruscamente y lleve el vehículo a un distribuidor para que inspeccionen la transmisión lo antes posible.

La alimentación de combustible puede cortarse si conduce a regímenes del motor que se encuentren dentro o por encima de la zona roja del tacómetro (límite del régimen del motor). Si esto sucede, puede que note una ligera sacudida.

Puede que no sea posible accionar la palanca de cambios si se pisa el pedal de freno mientras el botón de liberación de la palanca está pulsado. Pise el pedal de freno primero.

Al cambiar las posiciones de la palanca de cambios en temperaturas extremadamente bajas (-30°C), puede haber un ligero retardo hasta que aparece la posición de la palanca de cambios. Confirme siempre que la posición de la palanca de cambios es correcta antes de seguir manejando.

## ■ Modo de cambio manual de 7 velocidades

Utilice las paletas de cambio para cambiar entre 1ª y 7ª velocidad sin retirar las manos del volante. La caja de cambios pasa al modo de cambio manual de 7 velocidades al tirar de una paleta de cambio mientras se conduce. Este modo es útil cuando se necesita utilizar el freno motor.

### ■ Cuando la transmisión está en **D**:

El modo de cambio pasa temporalmente al modo de cambio manual de 7 velocidades y el número se muestra en el indicador de cambio.

El modo de cambio manual de 7 velocidades se cancela automáticamente si se acelera o circula a velocidad constante, y se apaga el número del indicador de cambio.

Puede cancelar este modo jalando de la paleta de cambio **+** durante unos segundos. El modo de cambio manual de 7 velocidades es especialmente útil al reducir la velocidad del vehículo temporalmente antes de hacer un giro.

### ■ Cuando la transmisión está en **D** en el modo **DEPORTE**:

El modo de cambio pasa a modo de cambio manual de 7 velocidades. El indicador **M** y el número de la velocidad se muestran en el indicador de cambio. A medida que la velocidad del vehículo se reduce, la caja de cambios realiza cambios descendentes de forma automática en consecuencia. Cuando el vehículo se detiene, realiza automáticamente un cambio descendente hasta 1ª.

Si la velocidad del vehículo aumenta y la velocidad el motor se aproxima a la zona roja del cuentarrevoluciones, la caja de cambios realiza un cambio ascendente automáticamente.

Únicamente puede arrancar en 1ª velocidad.

Al cancelar el modo de cambio manual de 7 velocidades, pulse el interruptor de modo de conducción para seleccionar otro modo que no sea **DEPORTE** o tire de la paleta de cambio

**+** durante unos segundos. Cuando se cancela el modo de cambio manual de 7 velocidades, se apagan el indicador **M** y el indicador de marcha seleccionada.

## ☒ Modo de cambio manual de 7 velocidades

En el modo de cambio manual de 7 velocidades, la transmisión realiza cambios ascendentes o descendentes al accionar cualquiera de las paletas de cambio en las condiciones siguientes:

Cambio ascendente: La velocidad del motor alcanza el umbral más bajo de la posición de velocidad más alta.  
Cambio descendente: La velocidad del motor alcanza el umbral más alto de la posición de velocidad más baja.

Cuando la velocidad del motor se aproxima a la zona roja del cuentarrevoluciones, la caja de cambios realiza un cambio ascendente automáticamente.

Cuando la velocidad del motor alcanza el umbral más bajo de la posición de velocidad seleccionada, la caja de cambios realiza un cambio descendente de forma automática.

El accionamiento de las paletas de cambio en superficies resbaladizas puede provocar que los neumáticos se bloqueen. En tal caso, el modo de cambio manual de 7 velocidades se cancela y regresa al modo de conducción normal **D**.

## ■ Funcionamiento del modo de cambio manual de 7 velocidades

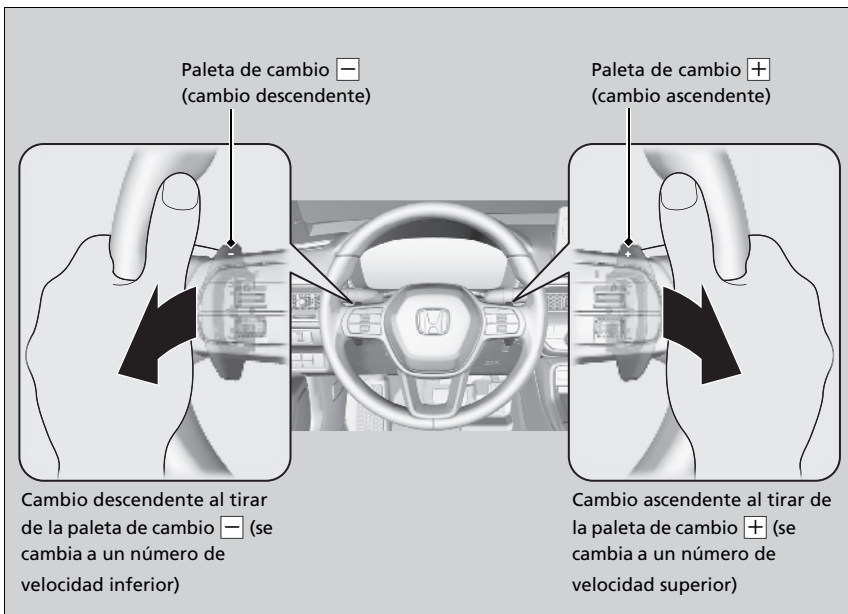

## ▣ Funcionamiento del modo de cambio manual de 7 velocidades

Cada vez que se acciona una paleta de cambio, se efectúa un único cambio de velocidad.

Para cambiar de forma continua, suelte la paleta de cambio antes de volver a tirar de ella para cambiar a la siguiente velocidad.

El indicador de la palanca de cambios parpadea cuando no se puede realizar un cambio ascendente ni descendente. Indica que la velocidad del vehículo no se encuentra en el rango de cambio de velocidades permitido.

Acelere o desacelere un poco para efectuar el cambio ascendente o descendente, respectivamente, mientras parpadee el indicador.



## ■ Indicador de cambio ascendente\*

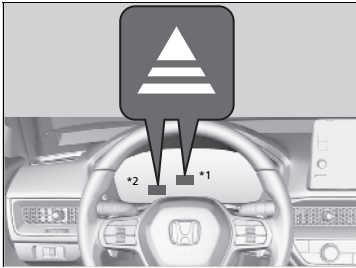

Se enciende cuando el vehículo está en modo de cambio manual de 7 velocidades para indicar que es adecuado cambiar de marcha para conseguir el consumo de combustible óptimo.

Indicador de cambio ascendente: Se enciende cuando es recomendable cambiar a una marcha superior.

\*1: Modelos con medidor tipo A

\*2: Modelos con medidor tipo B

\* No disponible en todos los modelos

## ▣ Indicador de cambio ascendente\*

### ⚠ ADVERTENCIA

**El indicador de la palanca de cambios es sólo una guía para ayudarle a conseguir un mejor consumo de combustible.**

**Nunca consulte los indicadores de la palanca de cambios cuando las condiciones del suelo y del tráfico no son adecuadas o cuando pueden distraerle.**

Este indicador no señala cambios descendentes para aumentar el efecto de freno motor. Es el conductor el que debe decidir reducir de marcha para aumentar el efecto de freno motor al circular por un tramo descendente.

Reduzca siempre a la velocidad apropiada del vehículo.

Es posible que debido a las condiciones de la carretera y del tránsito sea necesario cambiar de marcha en momentos distintos a los indicados.

## Botón ECON\*

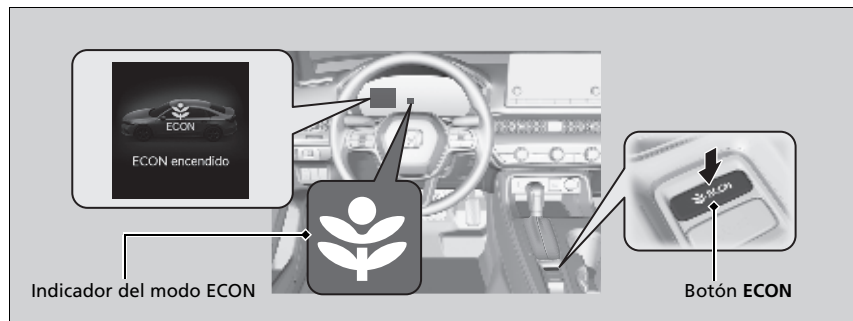

El botón **ECON** activa y desactiva el modo **ECON**.

El modo **ECON** contribuye a mejorar el consumo de combustible ajustando el rendimiento del motor, la transmisión, el sistema de aire acondicionado y el control de crucero\*.

### ▶▶ Botón ECON\*

En el modo **ECON**, el sistema de control de aire acondicionado presenta mayores fluctuaciones de temperatura.

Si se utilizan los frenos de emergencia o en función de las condiciones de conducción, es posible que no pueda cambiar el modo.

## Interruptor de modo de conducción\*

Controla constantemente el motor, la transmisión, la EPS, los frenos y el VSA del vehículo en función del modo que seleccione.

Puede elegir entre tres modos: **DEPORTE**, **NORMAL** y **ECON** pulsando hacia arriba o abajo el interruptor del modo **DRIVE MODE**.

Aparece el modo actual en la interfaz de información del conductor, y cada modo aparecerá de una manera diferente.

Si estaba conduciendo en modo **DEPORTE** o **NORMAL** la última vez, cuando cambie el modo de alimentación a **CONTACTO**, se seleccionará el modo **NORMAL**.

Si estaba conduciendo en modo **ECON** la última vez, cuando cambie el modo de alimentación a **CONTACTO**, se seleccionará el modo **ECON**.

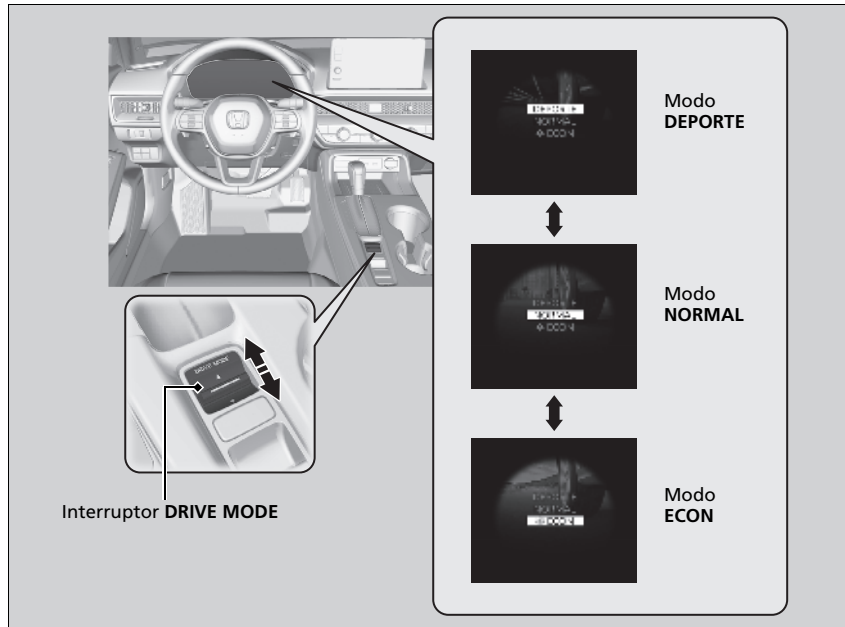

### ► Interruptor de modo de conducción\*

Es posible que no se pueda cambiar el modo en algunas condiciones de conducción:

- El vehículo está girando.
- El sistema VSA se está activando.
- Hay un problema con el motor, la transmisión, el VSA y el EPS.

\* No disponible en todos los modelos

## ■ Modo SPORT

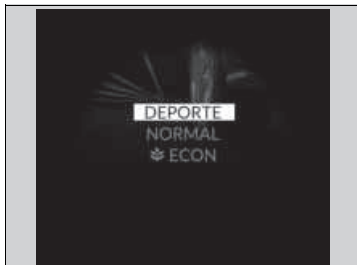

Mejora la respuesta a la acción del conductor al volante.

## ■ Modo NORMAL

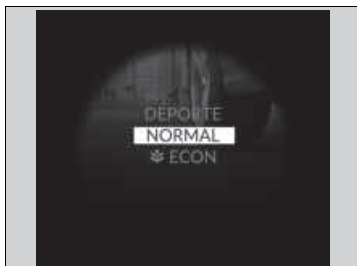

Optimiza el equilibrio entre la capacidad de maniobra y el confort.

## ■ Modo ECON



Facilita una conducción con eficiencia de combustible.

## ☒ Modo ECON

Durante el modo **ECON**, el sistema de aire acondicionado será menos efectivo y el vehículo tardará más en acelerar.

## Control de crucero\*

Permite mantener una velocidad constante sin que haga falta tener el pedal del acelerador pisado. Utilice el control de crucero en autopistas por donde pueda viajar a velocidad constante sin necesidad apenas de acelerar o desacelerar.

### ► Control de crucero\*

## ⚠ ADVERTENCIA

Si el control de crucero se usa incorrectamente, se puede provocar un accidente.

Utilice el control de crucero sólo cuando viaje por autopistas con buen tiempo.

Puede que no sea posible mantener una velocidad constante al conducir cuesta arriba o cuesta abajo.

Si no se va a utilizar el control de crucero:  
Desactive el control de crucero pulsando el botón **CRUISE**.

En el modo **ECON**, puede que se tarde algo más de tiempo en acelerar para mantener la velocidad establecida.

### Cuándo utilizarlo

- Velocidad del vehículo para el control de crucero:  
Velocidad deseada a partir de aproximadamente 40 km/h
- Posiciones del cambio para el control de crucero:  
En **D** o **S**\*

Mantenga siempre la distancia adecuada entre su vehículo y el que le precede.



### Cómo utilizarlo

**CRUISE MAIN** aparece en el indicador.  
El control de crucero está listo para su uso.

- Pulse el botón **CRUISE** del volante.

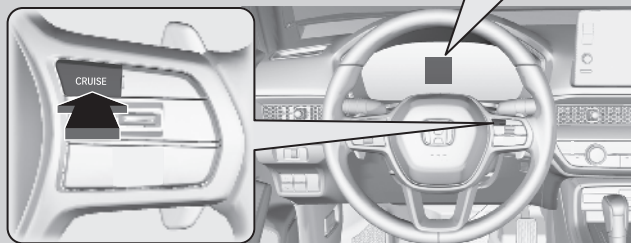

## ■ Programación de la velocidad del vehículo

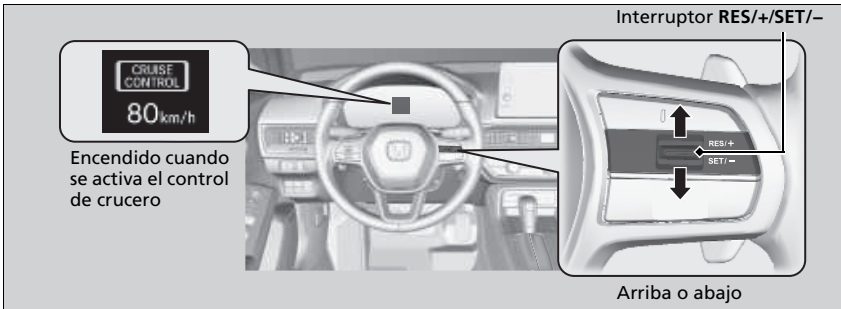

Levante el pie del pedal y pulse el interruptor **RES/+SET/-** hacia arriba o abajo cuando alcance la velocidad deseada.

En el momento en que suelta el interruptor **RES/+SET/-**, la velocidad queda programada y el control de cruceo se activa. El indicador **CRUISE CONTROL** se enciende.

Cuando se utiliza el control de cruceo, se activa la asistencia a la conducción recta (una función de la servodirección eléctrica).

Al permitir que el sistema de dirección compense automáticamente la tracción natural de dirección, la asistencia a la conducción recta facilita mantener el vehículo en un carril recto.

## ▶ Programación de la velocidad del vehículo

### Modelos con función de cambio de unidad de velocidad del vehículo

Puede elegir el formato de visualización de las mediciones de velocidad programada en la interfaz de información para el conductor o en la pantalla del sistema de audio/información entre km/h.

- ▶ **Unids. velocidad/distancia**\* P. 155
- ▶ **Ajustes**\* P. 156
- ▶ **Funciones personalizadas** P. 392

\* No disponible en todos los modelos

## ■ Ajuste de la velocidad del vehículo

Aumente o reduzca la velocidad del vehículo utilizando el interruptor **RES/+SET/-** del volante.

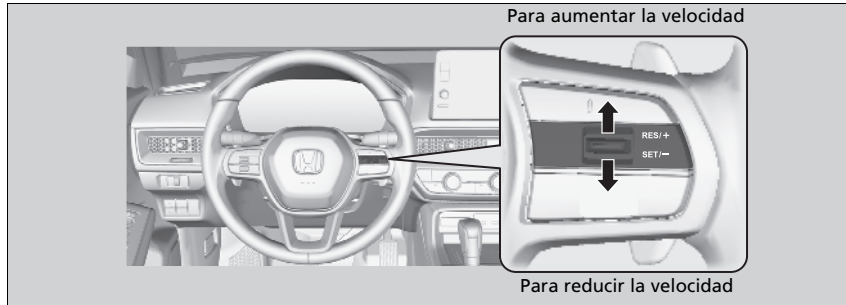

- Cada vez que presiona el interruptor **RES/+SET/-** hacia arriba o hacia abajo, la velocidad del vehículo aumenta o disminuye aproximadamente 1 km/h en consecuencia.

### Modelos de México

- Si mantiene el interruptor **RES/+SET/-** pulsado hacia arriba o hacia abajo, la velocidad del vehículo aumenta o disminuye en aproximadamente 5 km/h en consecuencia.

### Excepto modelos de México

- Si mantiene el interruptor **RES/+SET/-** presionado hacia arriba o hacia abajo, la velocidad del vehículo aumenta o disminuye en aproximadamente 10 km/h\* en consecuencia.

### Todos los modelos

- Es posible que el vehículo acelere o desacelere hasta alcanzar la velocidad fija.

## ▣ Ajuste de la velocidad del vehículo

Puede programar la velocidad del vehículo utilizando el interruptor **RES/+SET/-** del volante, tras ajustar la velocidad con los pedales del acelerador y del freno.



## ■ Cancelación

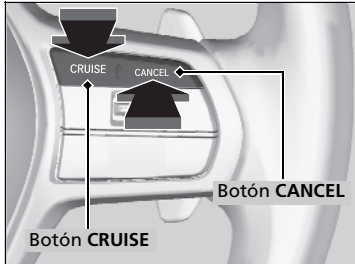

Para cancelar el control de cruce, realice cualquiera de las siguientes acciones:

- Pulse el botón **CANCEL**.
- Pulse el botón **CRUISE**.
- Pise el pedal de freno.

El indicador **CRUISE CONTROL** se apaga.

## ☒ Cancelación

Reactivación de la velocidad programada previamente: Después de cancelar el control de cruce, puede activar el control de cruce con la velocidad programada previamente mostrada en el indicador (en gris) pulsando el interruptor **RES/+SET/-** hacia arriba mientras conduce a una velocidad de 40 km/h o superior.

Al desactivar el control de cruce pulsando el botón **CANCEL** o pisando el pedal de freno, la última velocidad programada se muestra en gris en el indicador. Si pulsa el interruptor **RES/+SET/-** hacia arriba, se activará el control de cruce con la velocidad mostrada. Si se muestra el indicador **CRUISE MAIN** y pulsa el interruptor **RES/+SET/-** hacia arriba, pero no aparece ninguna velocidad anterior programada (en gris), la velocidad se establecerá con la velocidad actual del vehículo.



No se puede programar ni reactivar la velocidad en las siguientes situaciones:

- Cuando la velocidad del vehículo es inferior a 40 km/h
- Cuando el botón **CRUISE** está desactivado

A velocidades del vehículo de 35 km/h o menos, el control de cruce se cancela automáticamente.

## Sistema auxiliar de estabilidad del vehículo (VSA)

El VSA ayuda a estabilizar el vehículo en las curvas si el vehículo gira más o menos de lo previsto. También contribuye a mantener la tracción sobre superficies deslizantes. Lo hace regulando la potencia del motor y aplicando los frenos de forma selectiva.

### ■ Funcionamiento del VSA

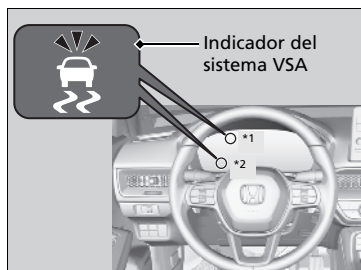

Cuando se activa el VSA, puede que note que el motor no responde al acelerador. Es posible que también note algo de ruido procedente del sistema de freno hidráulico. También verá parpadear el indicador.

### ► Sistema auxiliar de estabilidad del vehículo (VSA)

Es posible que el VSA no funcione correctamente si se utilizan neumáticos de tipos y tamaños distintos. Asegúrese de utilizar neumáticos del mismo tipo y tamaño, y de que la presión de aire de los mismos sea la especificada.

Cuando el indicador del sistema VSA se enciende y permanece encendido durante la conducción, es posible que haya un problema con el sistema. Aunque puede que no llegue a interferir en la conducción normal, el vehículo deberá ser inspeccionado en un distribuidor de inmediato.

Los indicadores del sistema auxiliar de estabilidad del vehículo (VSA), **OFF**, del sistema auxiliar de estabilidad del vehículo (VSA), el control de crucero adaptativo (ACC) con seguimiento de baja velocidad\* presión baja de los neumáticos/TPMS\*, sistema de advertencia de desinflado/presión baja de los neumáticos\* el apoyo de seguridad\* podrían encenderse en ámbar junto con un mensaje en el indicador cuando cambia el modo de alimentación a CONTACTO tras volver a conectar la batería. Conduzca una distancia corta a más de 20 km/h. Cada indicador debería apagarse. En caso contrario, pida a un distribuidor que revise el vehículo.

El VSA no puede mejorar la estabilidad en todas las situaciones de conducción y no controla la totalidad del sistema de frenado. Todavía es necesario conducir y tomar las curvas a una velocidad adecuada a las condiciones y dejar siempre un margen de seguridad suficiente.

La función principal del sistema VSA se conoce generalmente como control de estabilidad electrónico (ESC). El sistema incluye también una función de control de tracción.

\*1: Modelos con medidor tipo A

\*2: Modelos con medidor tipo B

\* No disponible en todos los modelos

## ■ Activación y desactivación del VSA

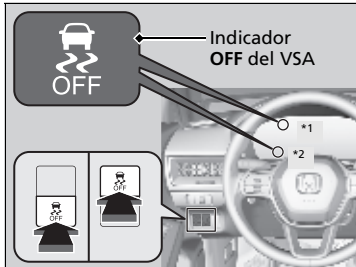

Este botón se encuentra en el panel de controles del lado del conductor. Para desactivar parcialmente la función/características de VSA, mantenga pulsado hasta que escuche un aviso acústico.

El vehículo podrá frenar y tomar curvas con normalidad, pero la función de control de tracción será menos efectiva.

A fin de restablecer la funcionalidad/funciones del VSA, pulse el botón (VSA **OFF**) hasta que escuche un pitido.

El VSA se activa cada vez que arranca el motor, aunque lo hubiera desactivado la última vez que utilizó el vehículo.

\*1: Modelos con medidor tipo A

\*2: Modelos con medidor tipo B

## ▣ Sistema auxiliar de estabilidad del vehículo (VSA)

En ciertas situaciones poco frecuentes cuando el vehículo se atasca en barro poco profundo o nieve blanda, puede que resulte más fácil liberarlo desactivando temporalmente el VSA.

Cuando el botón está presionado, la función de control de tracción pierde eficacia. Esto permite que las ruedas giren con mayor libertad a baja velocidad. Únicamente debe intentar liberar el vehículo con el VSA desactivado si no es capaz de liberarlo con el VSA activado.

Inmediatamente después de liberar el vehículo, asegúrese de activar el VSA de nuevo. No recomendamos conducir el vehículo con el sistema VSA desactivado.

Puede que se escuchen ruidos del motor procedentes del compartimento motor mientras se realizan las comprobaciones del sistema inmediatamente después de arrancar el motor o mientras conduce. Esto es normal.

## Asistencia de maniobrabilidad ágil

Si es necesario, frena ligeramente las ruedas delanteras al girar el volante, y ayuda a mantener la estabilidad y el rendimiento en las curvas.

### Asistencia de maniobrabilidad ágil

La asistencia de maniobrabilidad ágil no puede mejorar la estabilidad en todas las situaciones de conducción. Todavía es necesario conducir y tomar las curvas a una velocidad adecuada a las condiciones y dejar siempre un margen de seguridad suficiente.

Cuando el indicador del sistema VSA se enciende y permanece encendido durante la conducción, la asistencia de maniobrabilidad ágil no se activa.

Puede oír un sonido proveniente del compartimento motor mientras la asistencia de maniobrabilidad ágil está activada. Esto es normal.

Modelos de México

## Sistema de control de presión de los neumáticos (TPMS)

En lugar de medir directamente la presión en cada uno de los neumáticos, el TPMS de este vehículo supervisa y compara el radio de rodadura y las características de rotación de cada rueda y neumático mientras maneja para determinar si uno o más neumáticos están significativamente poco inflados.

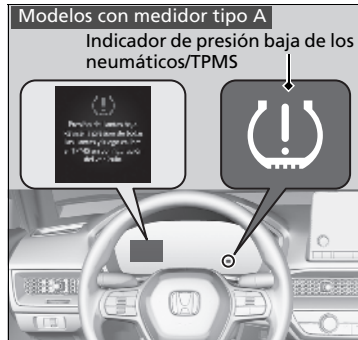

Esto provocará que se encienda el indicador de presión baja de los neumáticos/TPMS y que aparezca un mensaje en el indicador.

### ▶▶ Sistema de control de presión de los neumáticos (TPMS)

El sistema no controla los neumáticos al conducir a baja velocidad.

Condiciones como una temperatura ambiente baja o un cambio de altitud afectan directamente a la presión de los neumáticos y pueden hacer que el indicador de presión baja de neumáticos/TPMS se encienda.

Neumáticos inflados y presión revisada en:

- Clima cálido, se pueden desinflar en climas más fríos.
- Clima frío: se pueden inflar en exceso en climas más cálidos.

El indicador de presión baja de neumáticos/TPMS no se encenderá si los neumáticos están demasiado inflados.

Es posible que el TPMS no funcione correctamente si se utilizan neumáticos de tipos y tamaños distintos. Asegúrese de usar neumáticos del mismo tipo y tamaño.

#### ▶ Comprobación y servicio de los neumáticos P. 657

El indicador de presión baja de neumáticos/TPMS puede activarse con demora o puede no encenderse:

- Cuando acelera, desacelera o gira el volante rápido.
- Al conducir en carreteras con nieve o deslizantes.
- Al utilizar cadenas.

El indicador de presión baja de neumáticos/TPMS puede activarse en las siguientes condiciones:

- Se utiliza un neumático compacto de repuesto.
- Hay una carga más pesada y desigual sobre los neumáticos que durante la calibración.
- Al utilizar cadenas.

## ■ Calibración TPMS

Debe iniciar la calibración TPMS cada vez que:

- Ajuste la presión de uno o más neumáticos.
- Gire los neumáticos.
- Remplace uno o más neumáticos.

Antes de calibrar el TPMS:

- Ajuste la presión de los neumáticos en frío para los cuatro neumáticos.  
    🔧 **Comprobación de los neumáticos** P. 657

Asegúrese de que:

- El vehículo está detenido por completo.
- El modo de alimentación se encuentra en la posición de CONTACTO.
- La transmisión está en **P**.

## 🔧 Sistema de control de presión de los neumáticos (TPMS)

Los indicadores del sistema auxiliar de estabilidad del vehículo (VSA), **OFF**\*, del sistema auxiliar de estabilidad del vehículo (VSA), el control de cruceo adaptativo (ACC) con seguimiento de baja velocidad\*, presión baja de los neumáticos/TPMS y sistema el apoyo de seguridad\* podrían encenderse en ámbar junto con un mensaje en el indicador cuando cambia el modo de alimentación a CONTACTO tras volver a conectar la batería.

Conduzca una distancia corta a más de 20 km/h.

Cada indicador debería apagarse. En caso contrario, pida a un distribuidor que revise el vehículo.

## 🔧 Calibración TPMS

El TPMS no se puede calibrar si hay instalado un neumático de repuesto compacto.

El proceso de calibración requiere aproximadamente 30 minutos de manejo acumulativo a velocidades entre 50-100 km/h.

Durante este periodo, si el modo de alimentación se pasa a CONTACTO y el vehículo no se mueve en el plazo de 45 segundos, puede advertir que el indicador de presión baja de los neumáticos se enciende brevemente. Esto es normal e indica que el proceso de calibración aún no se ha completado.

Si están colocadas las cadenas, quítelas antes de calibrar el TPMS.

Si el indicador de presión baja de neumáticos/TPMS se enciende incluso cuando están montados unos neumáticos normales especificados con un inflado correcto, haga inspeccionar el vehículo en un distribuidor.

Se recomienda que los neumáticos se sustituyan por la misma marca, modelo y tamaño que los originales. Consulte esta información con su distribuidor.



**Modelos con sistema de audio con pantalla en color**

Cuando calibre el TPMS, realice lo siguiente.

📄 **Cambio de la pantalla** P. 138

1. Pulse el botón  (inicio) para seleccionar **Ajustes** y pulse la rueda de selección izquierda.
  - ▶ Aparece **Configuración Vehículo** en la pantalla.
2. Mueva la rueda de selección izquierda.
  - ▶ Aparece **Calibración TPMS** en la pantalla.

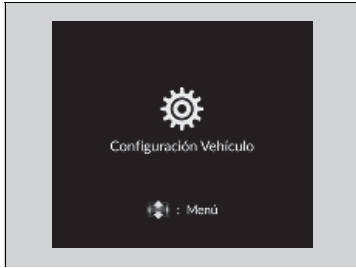



3. Pulse la rueda de selección izquierda.
    - ▶ La pantalla cambia a la pantalla de configuración de personalización, donde puede seleccionar **Cancelar** o **Calibrar**.
  4. Gire la rueda de selección izquierda y seleccione **Calibrar** y, a continuación, pulse la rueda de selección izquierda.
    - ▶ Aparece la pantalla **Calibración iniciada**; a continuación, la pantalla vuelve a la pantalla del menú de personalización.
- Si aparece el mensaje **Falló al iniciar calibración**, repita el paso 4.
  - El proceso de calibración termina automáticamente.





**Modelos con sistema de audio con pantalla**

Cuando calibre el TPMS, realice lo siguiente.

➤ **Funcionamiento básico del sistema de audio P. 315**

1. Fije el modo de alimentación en CONTACTO.
2. Pulse el botón .
3. Seleccione **Configuración Vehículo**.
4. Seleccione **Calibración TPMS**.
5. Seleccione **Calibrar** o **Cancelar**.

- Si aparece el mensaje **Falló al iniciar calibración.**, repita el paso 5.
- El proceso de calibración termina automáticamente.

Excepto modelos de México

## Sistema de advertencia de desinflado\*

En lugar de medir directamente la presión en cada uno de los neumáticos, el sistema de advertencia de desinflado de este vehículo supervisa y compara el radio de rodadura y las características de rotación de cada rueda y neumático mientras conduce para determinar si uno o más neumáticos están muy desinflados.



Esto provocará que se encienda el indicador de presión baja de los neumáticos/sistema de aviso de desinflado y que aparezca un mensaje en la interfaz de información para el conductor.

### ► Sistema de advertencia de desinflado\*

El sistema no controla los neumáticos al conducir a baja velocidad.

Condiciones como una temperatura ambiente baja o un cambio de altitud afectan directamente a la presión de los neumáticos y pueden hacer que el indicador de presión baja de neumáticos/sistema de aviso de desinflado se encienda.

Neumáticos inflados y presión revisada en:

- Clima cálido, se pueden desinflar en climas más fríos.
- Clima frío: se pueden inflar en exceso en climas más cálidos.

El indicador del sistema de aviso de desinflado/presión baja de los neumáticos no se encenderá si los neumáticos están demasiado inflados.

Es posible que el sistema de aviso de desinflado no funcione correctamente si se utilizan neumáticos de tipos y tamaños distintos.

Asegúrese de usar neumáticos del mismo tipo y tamaño.

#### ► Comprobación y servicio de los neumáticos

P. 657

El indicador de presión baja de neumáticos/sistema de aviso de desinflado puede activarse con demora o puede no encenderse:

- Cuando acelera, desacelera o gira el volante rápido.
- Al conducir en carreteras con nieve o deslizantes.
- Al utilizar cadenas.

\*1 : Modelos de Latinoamérica

\*2 : Excepto modelos de Latinoamérica

\*3 : Modelos con medidor tipo A

\*4 : Modelos con medidor tipo B

\* No disponible en todos los modelos

► Sistema de advertencia de desinflado\*

El indicador de presión baja de los neumáticos/sistema de advertencia de desinflado puede activarse en las siguientes condiciones:

- Se utiliza un neumático compacto de repuesto\*.
- Hay una carga más pesada y desigual sobre los neumáticos que durante la calibración.
- Al utilizar cadenas.

Los indicadores del sistema auxiliar de estabilidad del vehículo (VSA), **OFF**\*, del sistema auxiliar de estabilidad del vehículo (VSA), el control de crucero adaptativo (ACC) con seguimiento de baja velocidad\*, sistema de advertencia de desinflado/presión baja de los neumáticos y el apoyo de seguridad\* podrían encenderse en ámbar junto con un mensaje en el indicador cuando cambia el modo de alimentación a CONTACTO tras volver a conectar la batería. Conduzca una distancia corta a más de 20 km/h. Cada indicador debería apagarse. En caso contrario, pida a un distribuidor que revise el vehículo.

\* No disponible en todos los modelos

## ■ Calibración del sistema de advertencia de desinflado

Debe iniciar la calibración del sistema de aviso de desinflado cada vez que:

- Ajuste la presión de uno o más neumáticos.
- Gire los neumáticos.
- Remplace uno o más neumáticos.

Antes de calibrar el sistema de aviso de desinflado:

- Fije la presión de los neumáticos en frío para los cuatro neumáticos.
  - ▣ **Comprobación de los neumáticos** P. 657

Asegúrese de que:

- El vehículo está detenido por completo.
- La transmisión está en **P**.
- El modo de alimentación se encuentra en la posición de CONTACTO.

## ▣ Calibración del sistema de advertencia de desinflado

El sistema de aviso de desinflado no se puede calibrar si se ha instalado un neumático compacto de repuesto\*.

El proceso de calibración requiere aproximadamente 30 minutos de manejo acumulativo a velocidades entre 40-100 km/h.

Durante este periodo, si el modo de alimentación se pasa a CONTACTO y el vehículo no se mueve en el plazo de 45 segundos, puede advertir que el indicador de presión de los neumáticos baja se enciende brevemente. Esto es normal e indica que el proceso de calibración aún no se ha completado.

Si están colocadas las cadenas, quítelas antes de calibrar el sistema de aviso de desinflado.

Si el indicador de presión baja de los neumáticos/sistema de advertencia de desinflado se enciende incluso cuando están montados los neumáticos normales especificados con un inflado correcto, haga que revisen el vehículo en un distribuidor.

Se recomienda que los neumáticos se sustituyan por la misma marca, modelo y tamaño que los originales. Consulte esta información con su distribuidor.



**Modelos con sistema de audio con pantalla en color**

Cuando calibre el sistema de advertencia de desinflado, realice lo siguiente.

☒ **Cambio de la pantalla** P. 138

1. Pulse el botón  (inicio) para seleccionar **Ajustes** y pulse la rueda de selección izquierda.
  - ▶ Aparece **Configuración Vehículo** en la pantalla.

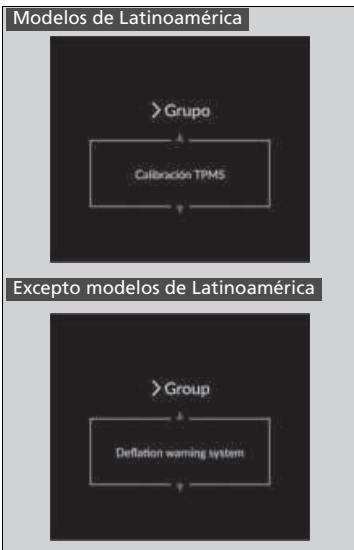

2. Mueva la rueda de selección izquierda.
  - ▶ **Calibración TPMS<sup>\*1</sup>/Deflation warning system<sup>\*2</sup>** aparece en la pantalla.

\*1: Modelos de Latinoamérica

\*2: Excepto modelos de Latinoamérica

Modelos de Latinoamérica



Excepto modelos de Latinoamérica

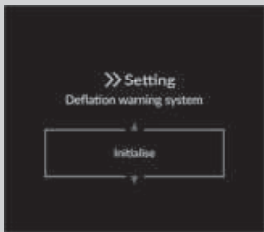

3. Pulse la rueda de selección izquierda.
    - ▶ La pantalla cambia a la pantalla de configuración de personalización, donde puede seleccionar **Cancelar** o **Calibrar**<sup>\*1/</sup> **Initialise**<sup>\*2</sup>.
  4. Gire la rueda de selección izquierda, seleccione **Calibrar**<sup>\*1/</sup>**Initialise**<sup>\*2</sup> y pulse la rueda de selección izquierda.
    - ▶ Aparece la pantalla **Calibración iniciada**<sup>\*1/</sup> **Completed**<sup>\*2</sup> a continuación, la pantalla vuelve a la pantalla del menú de personalización.
- Si aparece el mensaje **Falló al iniciar calibración**<sup>\*1/</sup>**Failed**<sup>\*2</sup> repita el paso 4.
  - El proceso de calibración termina automáticamente.

\*1: Modelos de Latinoamérica

\*2: Excepto modelos de Latinoamérica

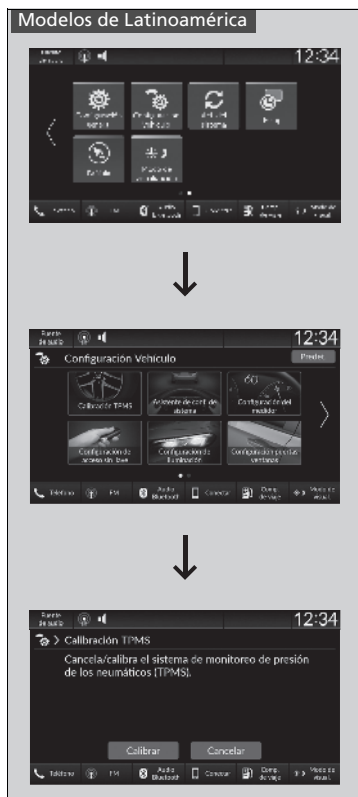

#### Modelos con sistema de audio con pantalla

Cuando calibre el sistema de advertencia de desinflado, realice lo siguiente.

#### ➤ Funcionamiento básico del sistema de audio P. 315

1. Fije el modo de alimentación en CONTACTO.
2. Pulse el botón .
3. Seleccione **Configuración Vehículo**.
4. Seleccione **Calibración TPMS<sup>\*1</sup>/Deflation Warning System<sup>\*2</sup>**.
5. Seleccione **Calibrar** o **Cancelar**.

- Si aparece el mensaje **Falló al iniciar calibración.**, repita el paso 5.
- El proceso de calibración termina automáticamente.

\*1 : Modelos de Latinoamérica

\*2 : Excepto modelos de Latinoamérica





Modelos de México

## Sistema de control de presión de los neumáticos (TPMS) - Se requiere explicación de ámbito federal

Cada neumático, incluido el de repuesto (si se incluye), debe comprobarse cada mes durante los meses de invierno e inflarse con la presión recomendada por el fabricante del vehículo, que podrá consultar en la hoja de especificaciones del vehículo o en la etiqueta de presión de inflado de los neumáticos.

(Si su vehículo tiene neumáticos de distinto tamaño al indicado en la placa de especificaciones del vehículo o la etiqueta de presión de inflado, debe calcular la presión de inflado correcta para esos neumáticos.)

Como medida de seguridad extra, el vehículo se ha equipado con un sistema de control de presión de los neumáticos (TPMS) que enciende un indicador de presión baja del neumático



cuando uno o varios neumáticos están bastante desinflados.

Igualmente, si el indicador de presión baja de los neumáticos se enciende, debe detenerse e inspeccionar los neumáticos a la mayor brevedad posible, e inflarlos con la presión correcta.

Conducir con un neumático muy desinflado puede ocasionar que el neumático se recaliente y acabe por producirse una avería en el neumático. Un inflado insuficiente también reduce la eficiencia de combustible y la duración de la banda de rodadura del neumático, además los consiguientes efectos negativos para la capacidad de frenado y maniobrabilidad.

Tenga en cuenta que el TPMS no sustituye a un mantenimiento correcto de los neumáticos, y que es responsabilidad del conductor mantener una presión correcta en los neumáticos, incluso si no se llega a una condición de inflado insuficiente que provoque que se encienda el indicador de presión baja del neumático en el TPMS.

Su vehículo también tiene un indicador de problema de funcionamiento del TPMS para señalar que el sistema no funciona bien. El indicador de problema de funcionamiento del TPMS se combina con el de presión baja del neumático. Si el sistema detecta un problema de funcionamiento, el indicador parpadeará durante aproximadamente un minuto y seguidamente permanecerá encendido fijo. Esta secuencia continuará con los siguientes arranques del vehículo si el problema de funcionamiento no se corrige.

Si el indicador de problema de funcionamiento se enciende, el sistema no podrá detectar ni señala una presión baja del neumático conforme a lo previsto.

El TPMS puede registrar problemas de funcionamiento por varias razones, como la instalación de ruedas o neumáticos de repuesto o alternativos en el vehículo, lo que interferiría con el funcionamiento correcto del TPMS.

Compruebe siempre el indicador de problema de funcionamiento del TPMS tras sustituir uno o varios neumáticos o ruedas en su vehículo para garantizar que los neumáticos o ruedas de repuesto o alternativos no interfieren con el funcionamiento correcto del TPMS.

## LaneWatch\*

LaneWatch es un sistema de ayuda que le permite comprobar las áreas posteriores del lado del acompañante mostradas en la pantalla de audio/información cuando se activa el intermitente del lado del acompañante. Una cámara en el retrovisor exterior del lado del acompañante supervisa estas áreas y le permite comprobar la presencia de otros vehículos, además de la inspección visual y el uso del retrovisor exterior del lado del acompañante. También puede mantener el sistema activado por su comodidad durante el manejo.

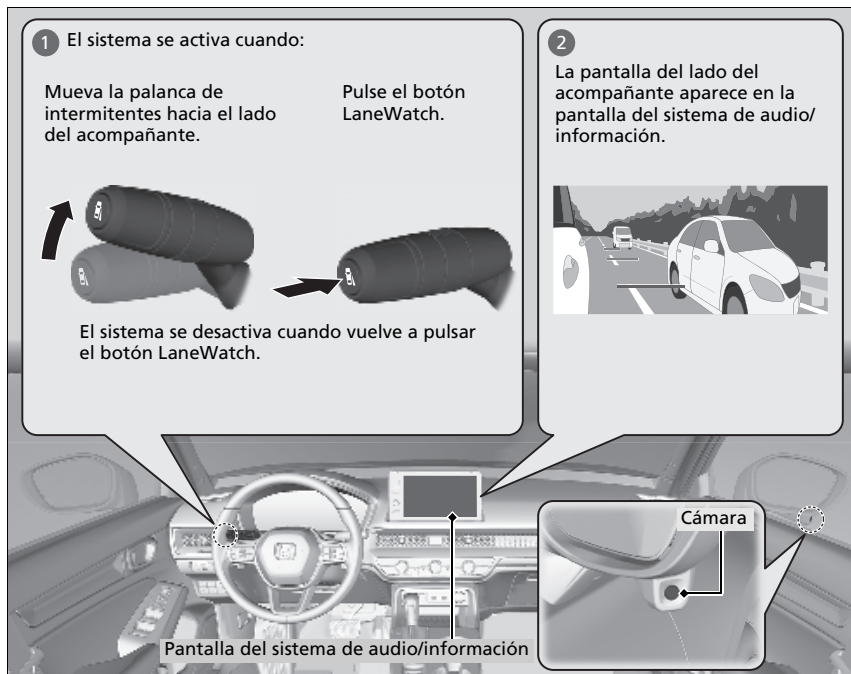

### ► LaneWatch\*

## ⚠ ADVERTENCIA

Si no se confirma visualmente que es seguro cambiar de carril antes de hacerlo, pueden producirse lesiones graves o mortales en una colisión.

No debe fiarse solo en LaneWatch al manejar.

Mire siempre a través de los espejos hacia los lados y detrás del vehículo antes de cambiar de carril para comprobar si hay otros vehículos.

### Recordatorio de seguridad importante

Como todos los sistemas de ayuda, LaneWatch tiene limitaciones. Una confianza excesiva en el sistema LaneWatch podría provocar una colisión.

La función LaneWatch puede verse afectada por el tiempo meteorológico, la iluminación (incluidos faros y ángulo bajo del sol), la oscuridad ambiental, la condición de la cámara y la carga.

LaneWatch puede no ofrecer la visualización del tráfico lateral y trasera prevista en las siguientes condiciones:

- La suspensión del vehículo se ha modificado, cambiando la altura del vehículo.
- Los neumáticos está más o menos inflados de lo normal.
- Los neumáticos o ruedas tienen un tamaño o construcción variados.

## ■ Personalización de la configuración LaneWatch

Puede personalizar los siguientes elementos utilizando la pantalla de audio/información.

- **Mostrar con los intermitentes<sup>\*1</sup>/Show with indicator<sup>\*2</sup>:** Permite seleccionar si se enciende el monitor de LaneWatch al activar la palanca del intermitente.
- **Hora después apagar<sup>\*1</sup>/Display Time after Indicator Off<sup>\*2</sup>:** Permite cambiar el tiempo que permanece visible la pantalla de LaneWatch después de que la palanca del intermitente vuelva a su posición de inicio.
- **Mostrar línea de referencia:** Escoge si las líneas de referencia aparecen en el monitor LaneWatch.
- **Pantalla:** Ajusta la configuración de pantalla.  
 **Funciones personalizadas** P. 392

## ■ Líneas de Referencia

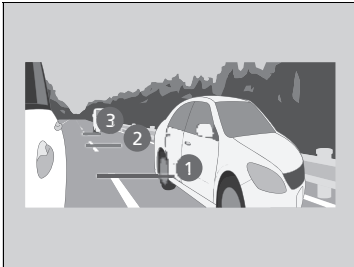

Tres líneas que aparecen en la pantalla puede dar una idea de a qué distancia se encuentran de su vehículo los vehículos u objetos de la pantalla, respectivamente. Un objeto cerca de la línea 1 (en rojo) está próximo a su vehículo, mientras que un objeto cerca de la línea 3 está más alejado.

\*1: Modelos de Latinoamérica

\*2: Excepto modelos de Latinoamérica

\* No disponible en todos los modelos

## ☒ LaneWatch\*

La vista que ofrece la cámara LaneWatch tiene limitaciones. Su lente única hace que los objetos de la pantalla tengan un aspecto ligeramente distinto de lo que son.

La pantalla LaneWatch no se activa cuando la transmisión está en **R**.

Para un funcionamiento adecuado de LaneWatch:

- La cámara está situada en el espejo de la puerta del lado del acompañante. Mantenga siempre este área limpia. Si la cámara está cubierta de suciedad, humedad, etc., límpiela con un paño suave y húmedo.
- No cubra las lentes de la cámara con etiquetas o calcomanías.
- No toque la lente de la cámara.

## ☒ Líneas de Referencia

El área alrededor de la línea de referencia 1 (roja) está muy cerca de su vehículo. Como siempre, asegúrese de confirmar visualmente la seguridad de un cambio de carril antes de efectuar el cambio de carril.

La distancia entre su vehículo y las líneas 1, 2 y 3 en la pantalla variará dependiendo de las condiciones de la carretera y la carga del vehículo. Por ejemplo, puede que parezca que las líneas de referencia de la pantalla estén más cerca que las distancias reales cuando la parte posterior del vehículo tenga una mayor carga.

Consulte con el distribuidor si:

- El retrovisor de la puerta del lado del acompañante, o el área alrededor del mismo recibe un impacto grave, lo que tiene como resultado el cambio del ángulo de la cámara.
- La pantalla LaneWatch no se llega a encender.

Modelos con faros LED

## Ajuste de la distribución de los faros

Conducir vehículos con volante a la derecha en tráfico con sentido a la derecha, o vehículos con volante a la izquierda en tráfico con sentido a la izquierda causa deslumbramiento a los vehículos que se dirigen en dirección contraria. Debe alterar la distribución del haz de los faros utilizando cinta protectora.

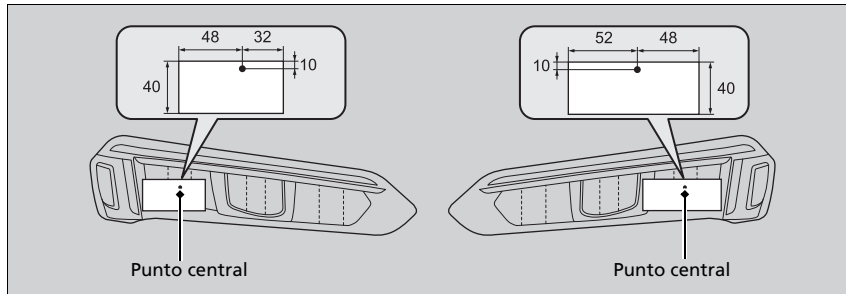

1. Prepare dos trozos rectangulares de cinta adhesiva de 40 mm de ancho y 100 mm<sup>\*1</sup> u 80 mm<sup>\*2</sup> de largo.
  - Utilice cinta protectora que aisle la luz, por ejemplo, un vinilo impermeable.
2. Adhiera la cinta al lente, según se ilustra.

\*1: Para los faros del lado del conductor

\*2: Para los faros del lado del acompañante

### ► Ajuste de la distribución de los faros

Tenga cuidado de no adherir cinta en una ubicación incorrecta. Si el haz de los faros está distribuido incorrectamente, es posible que no cumpla con los requisitos exigidos por su país. Consulte esta información con su distribuidor.

Honda Sensing es un sistema de ayuda a la conducción que utiliza una cámara de vista delantera ancha montada en el interior del parabrisas, detrás del espejo retrovisor.

Honda Sensing tiene las siguientes funciones.

## ■ Las funciones que no requieren operaciones de interruptor para activarse

- Sistema de frenado de mitigación de colisión (CMBS) 📄 P. 516
- Sistema de mitigación de salida de carretera 📄 P. 572

## ■ Las funciones que requieren operaciones de interruptor para activarse

- Control de cruceo adaptativo (ACC) con seguimiento de baja velocidad 📄 P. 528
- Sistema de asistencia de permanencia en carril (LKAS) 📄 P. 550
- Asistencia en atascos\* 📄 P. 563

■ **Interruptores de accionamiento para el control de cruceo adaptativo (ACC) con función de seguimiento de baja velocidad/ sistema de asistencia de permanencia en carril (LKAS)/Asistencia en atascos\***

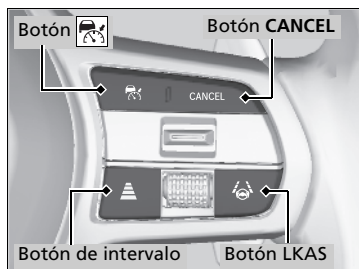

■ **Botón**

Púselo para activar el modo en espera para el ACC con seguimiento de baja velocidad.

También puede pulsar para cancelar el sistema.

■ **Botón LKAS**

Pulse para activar el modo en espera para el LKAS y la asistencia en atascos\*.

También puede pulsar para cancelar estos sistemas.

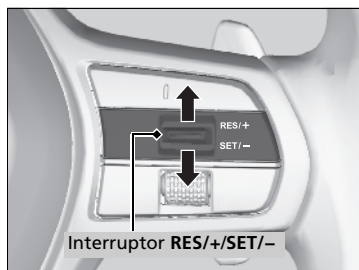

■ **Interruptor RES/+ / SET/-**

Pulse el interruptor **RES/+ / SET/-** para reiniciar el ACC con el seguimiento de baja velocidad o aumentar la velocidad del vehículo.

Pulse el interruptor **RES/+ / SET/-** para establecer el ACC con el seguimiento de baja velocidad o disminuir la velocidad del vehículo.

■ **Botón de intervalo**

Púselo para cambiar la distancia de seguimiento del ACC con seguimiento de baja velocidad.

■ **Botón CANCEL**

Púselo para cancelar el ACC con seguimiento de baja velocidad.



## Contenido del indicador

### Modelos con medidor tipo A



### Modelos con medidor tipo B

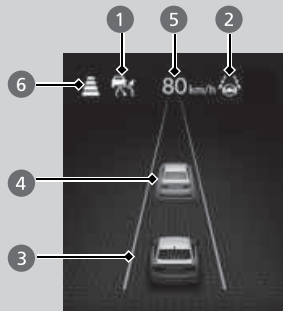

Puede ver el estado actual del control de cruceo adaptativo (ACC) con seguimiento de baja velocidad, el sistema de asistencia de permanencia en carril (LKAS) y la asistencia en atascos\*.

- 1 Indica que el ACC con seguimiento de baja velocidad están listo para ser activado.
  - Verde: El sistema está encendido.
  - Blanco: El sistema está en espera.
  - Ámbar: Hay un problema en el sistema.
- 2 Indica que el LKAS o la asistencia en atascos\* están listos para activarse.
  - Verde: El sistema está encendido.
  - Blanco: El sistema está en espera.
  - Ámbar: Hay un problema en el sistema.
- 3 Indica que LKAS o la asistencia en atascos\* están activados y si se detectan o no las líneas del carril.
  - Líneas verdes: El sistema está encendido.
  - Líneas blancas: Se han detectados líneas de carril.
  - Línea ámbar: Se ha detectado una salida del carril.
- 4 Indica si se detecta o no un vehículo por delante.

### Modelos con medidor tipo B

- Vehículo objetivo de control: Blanco y subrayado en verde
  - Exterior del vehículo objetivo de control: Gris
- 5 Indica que el ACC con seguimiento de baja velocidad muestra la velocidad programada del vehículo.
  - 6 Indica que el ACC con seguimiento de baja velocidad muestra la distancia programada del vehículo.

\* No disponible en todos los modelos

## Sistema de frenado de mitigación de colisión (CMBS)

El sistema puede ayudarle si determina que existe la posibilidad de que su vehículo sufra una colisión con un vehículo que circula delante (incluso motos), un vehículo que se aproxima, un peatón o un ciclista que se cruzan delante.

El CMBS está diseñado para alertarle ante una posible colisión, y para ayudarle a reducir la velocidad, evitar colisiones y mitigar la gravedad de la colisión.

### ☒ Sistema de frenado de mitigación de colisión (CMBS)

#### **Recordatorio de seguridad importante**

El CMBS está diseñado para reducir el impacto de una colisión inevitable. No evita las colisiones ni detiene el vehículo automáticamente. Es su responsabilidad hacer funcionar el pedal de freno y el volante adecuadamente de acuerdo con las condiciones de conducción.

Es posible que el CMBS no se active o no detecte un vehículo delante del suyo en ciertas condiciones:

☒ **Condiciones y limitaciones del CMBS** P. 521

Puede leer la información de manejo de la cámara equipada con este sistema.

☒ **Cámara de vista delantera ancha** P. 582

Cuando el CMBS se activa, continuará funcionando incluso si se pisa parcialmente el pedal del acelerador. Sin embargo, se cancelará si el pedal del acelerador se pisa a fondo.

## ■ Funcionamiento del sistema

### Cuándo utilizarlo



Hay una cámara de vista delantera ancha ubicada detrás del espejo retrovisor.



El sistema empieza a supervisar la carretera cuando la velocidad de su vehículo es de aproximadamente 5 km/h o superior y busca otros vehículos, peatones o ciclistas que vayan por delante.

El CMBS se activa cuando:

- La diferencia de velocidad entre su vehículo y el vehículo, el peatón o la bicicleta detectados delante es superior a unos 5 km/h (3 mph) y existe posibilidad de colisión.
- La velocidad de su vehículo es de aproximadamente 30 km/h o menos y existe posibilidad de colisión frontal con un vehículo que se aproxima cuando va a girar a la izquierda en un cruce.
- La velocidad de su vehículo es de unos 100 km/h o menos, y el sistema determina que hay una probabilidad de colisión con:
  - Se detecta un vehículo que se aproxima o parado delante del suyo.
  - Se detecta un peatón o una bicicleta en marcha delante.

El CMBS se cancelará cuando su vehículo se detenga o el sistema determine que ya no hay riesgo de colisión.

El CMBS también podrá cancelarse si el conductor acciona el volante y el pedal de freno o acelerador para evitar una colisión.

### ⌘ Funcionamiento del sistema

La cámara del CMBS también está diseñada para detectar peatones.

Sin embargo, la función de detección de peatones puede no activarse o no detectar a un peatón en la parte delantera del vehículo bajo ciertas condiciones.

Consulte las limitaciones de detección de peatones en la lista.

➤ **Condiciones y limitaciones del CMBS** P. 521

### ■ Cuando el sistema se activa

El sistema emite alertas visuales y audibles de una posible colisión y deja de hacerlo si se evita la colisión.

- ▶ Realice la acción adecuada para evitar una colisión (aplique el freno, cambie de carril, etc.)

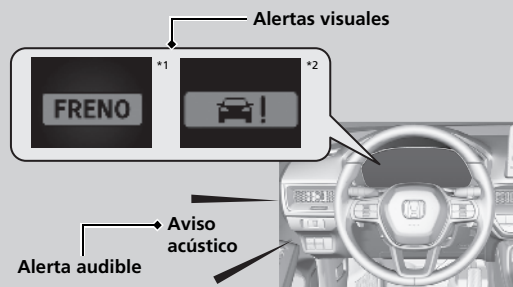

Puede cambiar la distancia (**Alejado**\*1/**Far**\*2, **Normal** o **Cercano**\*1/**Near**\*2) entre los vehículos a la que se generará la primera alerta de colisión del sistema en las opciones de configuración de la interfaz de información para el conductor\* o la pantalla del sistema de audio/información\*.

➤ **Ajustes**\* P. 156

➤ **Funciones personalizadas** P. 392

\*1 : Modelos de Latinoamérica

\*2 : Excepto modelos de Latinoamérica

\* No disponible en todos los modelos

## ■ Fases de alerta de colisión

El sistema tiene tres fases de alerta para una posible colisión. Sin embargo, de acuerdo con las circunstancias, el CMBS puede no pasar por todas las fases antes de iniciar la última fase.

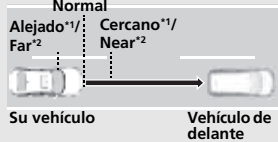
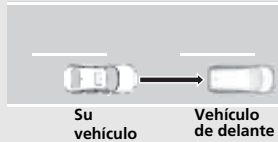
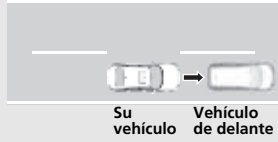
Distancia entre vehículos	CMBS		
	Los sensores detectan un vehículo	ADVERTENCIAS audibles y visuales	Frenado
<p>Fase uno</p> 	<p>Hay riesgo de una colisión con el vehículo delante del suyo.</p>	<p>Con el ajuste <b>Alejado*</b>/<b>Far**</b>, las alertas sonoras y visuales se activan a una distancia mayor del vehículo de delante que con el ajuste <b>Normal</b>, y con el ajuste <b>Cercano*</b>/<b>Near**</b>, a una distancia menor que con el ajuste <b>Normal</b>.</p>	—
<p>Fase dos</p> 	<p>El riesgo de una colisión ha aumentado, el tiempo para responder es menor.</p>	Alertas visuales y audibles.	Aplicado suavemente
<p>Fase tres</p> 	<p>El CMBS determina que una colisión es inevitable.</p>		Aplicado con fuerza

\*1: Modelos de Latinoamérica

\*2: Excepto modelos de Latinoamérica

## ■ Activación y desactivación del CMBS



Cuando apague y encienda el CMBS, haga lo siguiente.

1. Pulse el interruptor de apoyo de seguridad.

### Modelos con medidor tipo A

2. Gire la rueda de selección izquierda hacia el símbolo y presiónela.

### Modelos con medidor tipo B

2. Gire la rueda de selección derecha hacia el símbolo y presiónela.

▶ Aparece un mensaje en la interfaz de información para el conductor cuando el sistema se enciende o apaga.

▶ Aparece una marca de verificación en el recuadro y el color del símbolo cambia a verde cuando el sistema está activado. Desaparece la marca de verificación y el color del símbolo cambia a gris cuando el sistema está apagado.

El CMBS se activa cada vez que arranca el motor, aunque lo hubiera desactivado la última vez que utilizó el vehículo.

## ▶▶ Sistema de frenado de mitigación de colisión (CMBS)

No puede desactivar el CMBS durante la conducción.

El CMBS puede desactivarse automáticamente y el indicador de apoyo de seguridad (ámbar) encenderse y mantenerse encendido bajo ciertas condiciones:

▶ **Condiciones y limitaciones del CMBS** P. 521

El CMBS no se activa durante unos 15 segundos después de arrancarse el motor.

También puede seleccionar el apoyo de seguridad desde la interfaz de información para el conductor.

▶ **Interfaz de información del conductor (medidor tipo A)** P. 138

▶ **Área derecha de la interfaz de información del conductor (medidor tipo B)** P. 171

Los indicadores del sistema auxiliar de estabilidad del vehículo (VSA), **OFF**\*, del sistema auxiliar de estabilidad del vehículo (VSA), el control de crucero adaptativo (ACC) con seguimiento de baja velocidad presión baja de los neumáticos/TPMS\*, sistema de advertencia de desinflado/ presión baja de los neumáticos\* el apoyo de seguridad podrían encenderse en ámbar junto con un mensaje en el indicador cuando cambia el modo de alimentación a CONTACTO tras volver a conectar la batería. Conduzca una distancia corta a más de 20 km/h. Cada indicador debería apagarse. En caso contrario, pida a un distribuidor que revise el vehículo.

## ■ Condiciones y limitaciones del CMBS

En las siguientes situaciones, la cámara podría no detectar correctamente vehículos, peatones, bicicletas o estados de la carretera, lo que ocasionaría que el CMBS funcione de forma incorrecta.

📷 **Cámara de vista delantera ancha** P. 582

### ■ Condiciones ambientales

- Conducir con mal clima (lluvia, niebla, nieve, etc.).
- Cambio brusco entre luz y oscuridad debido a la entrada o salida de un túnel o la sombra de árboles, edificios, etc.
- Conducir hacia la luz del sol (por ejemplo, al amanecer o al atardecer).
- Una luz intensa se refleja en los vehículos, peatones, bicicletas en movimiento o las superficies de la carretera.
- El agua o la nieve salpican de un vehículo que circula delante.
- Conducir de noche o en un sitio oscuro, como un túnel (debido a las condiciones de poca luz, los vehículos, los peatones o las bicicletas en movimiento podrían no iluminarse).

### ■ Condiciones de la carretera

- Conducción en carreteras con curvas, onduladas o con pendientes.
- Hay agua o charcos en la superficie de la carretera.
- Conducir en carreteras con baches (carreteras sin pavimentar, nevadas, etc.).
- El vehículo se sacude fuertemente sobre superficies irregulares de la carretera.

## 📷 Condiciones y limitaciones del CMBS

Haga que revisen el vehículo en un distribuidor si detecta un comportamiento inusual del sistema (por ejemplo, el mensaje de advertencia aparece con demasiada frecuencia).

■ **Condiciones del vehículo**

- El vehículo se inclina debido a un equipaje pesado en el maletero o en los asientos traseros.
- Al instalar cadenas para neumáticos.
- Conducción de noche o en un lugar oscuro (p. ej. un túnel) con los faros encendidos.
- La parte delantera de la cámara está cubierta porque en el parabrisas hay suciedad, niebla, lluvia, barro, nieve, sellos, accesorios, etiquetas o láminas.
- Hay restos en el parabrisas por los limpiaparabrisas.
- La luz es débil porque la suciedad cubre las lentes de los faros, o hay poca visibilidad en un lugar oscuro porque los faros no están bien ajustados.
- Una condición anómala del neumático o rueda (tamaño incorrecto, construcción distinta, inflado incorrecto, neumático compacto de repuesto\*, etc.).
- La suspensión se ha modificado.



■ **Ejemplos de limitaciones para la detección correcta de la cámara debido al estado del vehículo que circula delante, vehículos que se aproximan, peatones o bicicletas en movimiento**

- Hay muy poca distancia entre su vehículo y el vehículo que va delante, el vehículo que se aproxima, el peatón o la bicicleta en movimiento.
- El vehículo que circula delante, el vehículo que se aproxima, el peatón o la bicicleta de repente se ponen delante.
- La bicicleta se detiene.
- El vehículo que se aproxima o el que va delante dan bandazos de lado a lado o se cruzan en diagonal.
- Cuando el vehículo que va delante, el vehículo que se aproxima, el peatón o la bicicleta se confunden con el fondo, lo que evita que el sistema pueda reconocerlos.
- Cuando varios peatones o bicicletas van por delante en grupo.
- Cuando varias bicicletas van por delante en grupo.
- Cuando un peatón o una bicicleta cruzan la carretera demasiado rápido.
- Un peatón o una bicicleta se aproximan desde el lado contrario.
- Los faros del vehículo que va delante o del vehículo que se aproxima se encienden por un lado o no se encienden en un lugar oscuro.
- Cuando parte de un peatón (cabeza, extremidades) está oculta por algún equipaje.
- Cuando un peatón está agachado, o cuando sube las manos o está corriendo.
- Cuando el peatón es aproximadamente más bajo que 1 metro o más alto que 2 metros de altura.
- Cuando el peatón está empujando una silla de bebé o una bicicleta.

⌘ Sistema de frenado de mitigación de colisión (CMBS)

Asegúrese de que los neumáticos son del mismo tipo, tamaño y marca que los especificados, y que presentan un desgaste uniforme.

Si usa neumáticos de diferente tamaño, tipo o marca, o con un desgaste irregular, el sistema podría no funcionar correctamente.

No modifique la suspensión. Alterar la altura del vehículo podría evitar que el sistema funcione correctamente.

## ■ Ejemplos de otras limitaciones para la detección o para el funcionamiento del sistema

### Modelos de México

- El vehículo precedente es una moto, una silla de ruedas u otro vehículo con forma especial.

### Excepto modelos de México

- El vehículo precedente es una moto pequeña, una moto con sidecar, una silla de ruedas u otro vehículo con forma especial.

### Todos los modelos

- Cuando un vehículo es más bajo por la parte trasera que la delantera, como los camiones que no transportan equipaje o un vehículo estrecho.
- Cuando el vehículo que va delante, el vehículo que se cruza, el peatón o la bicicleta en movimiento no están delante del vehículo.
- Hay mucha diferencia de velocidad entre su vehículo y el vehículo que va delante, el vehículo que se aproxima, el peatón o la bicicleta en movimiento.
- Cuando el vehículo o la bicicleta en movimiento que van delante disminuyen la velocidad repentinamente.
- Cuando el conductor acciona el pedal de freno y el volante para evitar una colisión.
- Cuando se aproxima al vehículo que le precede, al vehículo que se aproxima, peatones o bicicletas en movimiento a la vez que acelera rápido o acciona el volante (salvo al girar a la izquierda en un cruce, etc.)\*1
- Cuando la bicicleta en movimiento es de tamaño infantil, una bicicleta plegable, un triciclo u otra bicicleta con ruedas pequeñas, o una bicicleta larga, como una tándem.
- Cuando la cámara no puede identificar correctamente la forma del vehículo que va delante, el vehículo que se aproxima, el peatón o la bicicleta en movimiento.
- Cuando la distancia mínima al suelo de un vehículo delante del suyo es muy alta.

\*1: Ante la posibilidad de una colisión frontal con el vehículo que se aproxima al girar a la izquierda, el CMBS se activa. Sin embargo, podría no activarse si gira repentinamente el volante.

### ■ Apagado automático

El CMBS puede apagarse de manera automática y el indicador de apoyo de seguridad (ámbar) se enciende y permanece así cuando:

- Conduce todo terreno, en una carretera de montaña o en una carretera con curvas o sinuosa durante un periodo prolongado.
- Conducir con mal clima (lluvia, niebla, nieve, etc.).
- Conducir con el freno de estacionamiento aplicado.
- La temperatura de la cámara es demasiado alta.
- La parte delantera de la cámara está cubierta porque en el parabrisas hay suciedad, niebla, lluvia, barro, nieve, sellos, accesorios, etiquetas o láminas.
- Se detecta una condición anómala en los neumáticos (tamaño equivocado del neumático, neumático pinchado, etc.).

Las condiciones que han provocado que el CMBS se haya apagado mejoran o son abordadas (por ejemplo: La limpieza), el sistema vuelve a funcionar.

### ■ Con bajas posibilidades de colisión

Incluso si la posibilidad de colisión es pequeña, el CMBS podría activarse en las siguientes condiciones.

Además, el sistema podría activarse si detecta una posible colisión con peatones, bicicletas o vehículos.

- Su vehículo se acerca o se adelanta a otro vehículo que está girando a la izquierda o a la derecha.
- Su vehículo se acerca a otro vehículo delante del suyo y cambia de carril para pasarlo.

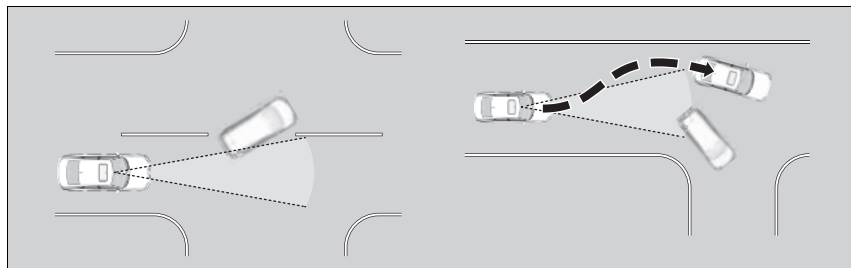

- Cuando su vehículo se aproxima a otros vehículos, peatones o bicicletas.
- Cuando los vehículos, peatones o bicicletas pasan delante de usted.
- Cuando conduce debajo de una estructura baja o por un puente estrecho a alta velocidad.
- Cuando hay señales de tráfico o estructuras, como guardarrailes, junto a la carretera en una curva.

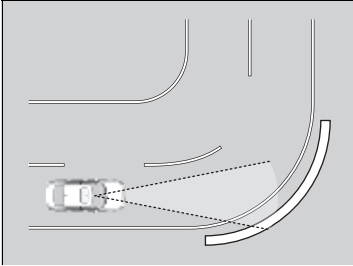

- Al circular por una carretera con curvas, su vehículo alcanza un punto en el que un vehículo que se aproxima queda justo en frente del suyo.

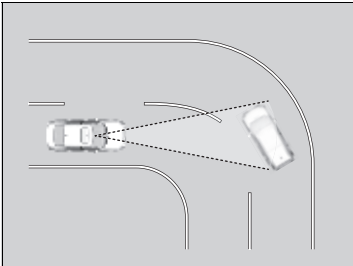

- Al aproximarse a vehículos parados o paredes, como al estacionar.

## Control de crucero adaptativo (ACC) con seguimiento de baja velocidad

Ayuda a mantener una velocidad del vehículo constante y un intervalo de seguimiento programado detrás de un vehículo detectado delante y, si el vehículo detectado se detiene, puede desacelerar y detener su vehículo, sin que haga falta pisar el freno ni el acelerador. Cuando el ACC con seguimiento de baja velocidad ralentiza el vehículo mediante la aplicación de los frenos, las luces de freno del vehículo se encienden.

**Cuándo utilizarlo**

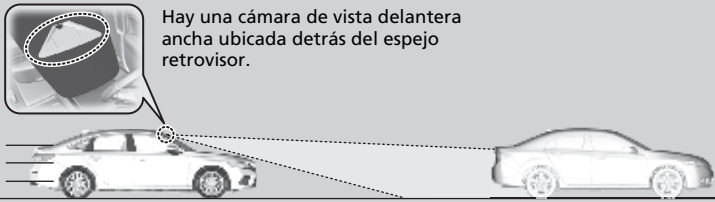

Hay una cámara de vista delantera ancha ubicada detrás del espejo retrovisor.

- Velocidad del vehículo para el ACC con seguimiento de baja velocidad: **Se detecta un vehículo por delante dentro del alcance del ACC con seguimiento de baja velocidad** – El ACC con seguimiento de baja velocidad se activa con velocidades hasta 145 km/h\*1/180 km/h\*2. **No se detecta un vehículo dentro del alcance del ACC con seguimiento de baja velocidad** – El ACC con seguimiento de baja velocidad se activa a una velocidad aproximada de 40 km/h\*2 o superior.
- Posición de cambio del ACC con función de seguimiento de baja velocidad: En la posición **D** o **S**\*.

### ⚠ Control de crucero adaptativo (ACC) con seguimiento de baja velocidad

#### ⚠ ADVERTENCIA

Si el ACC con seguimiento de baja velocidad se usa incorrectamente, se puede provocar un accidente.

Utilice el ACC con función de seguimiento de baja velocidad solo en autopista y en buenas condiciones meteorológicas.

#### ⚠ ADVERTENCIA

El ACC con seguimiento de baja velocidad tiene una capacidad de frenado limitada y no puede detener el vehículo a tiempo para evitar una colisión con otro vehículo que se detenga rápido por delante.

Esté siempre preparado para pisar el pedal del freno si las condiciones lo requieren.

#### Recordatorio importante

Como en cualquier sistema, hay límites para el ACC con seguimiento de baja velocidad. Use el pedal del freno cuando sea necesario y mantenga siempre una distancia segura entre su vehículo y los demás.

\*1: Modelos de México

\*2: Excepto modelos de México

\* No disponible en todos los modelos

## ■ Cómo se activa el sistema

### Cómo utilizarlo



(blanco) se enciende en el indicador  
El ACC con seguimiento de baja velocidad está listo para su uso.

■ Pulse el botón  del volante.

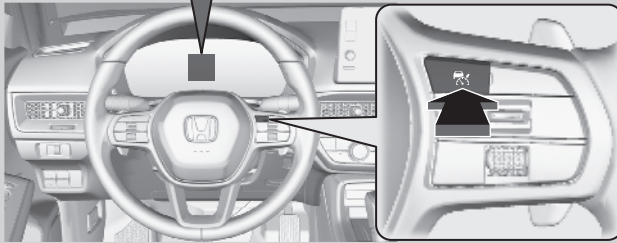

### ☒ Control de crucero adaptativo (ACC) con seguimiento de baja velocidad

Puede leer la información de manejo de la cámara equipada con este sistema.

☒ **Cámara de vista delantera ancha** P. 582

Es posible que el ACC con seguimiento de baja velocidad no funcione correctamente en ciertas condiciones.

☒ **Condiciones y limitaciones del ACC con seguimiento de baja velocidad** P. 538

Cuando no se utiliza el ACC con seguimiento de baja velocidad: Desactive el control de crucero adaptativo pulsando el botón .

No use el ACC con seguimiento de baja velocidad en las siguientes condiciones:

- En carreteras con cambios de carril frecuentes o ciclos de parada y marcha continuos con tráfico, el ACC con seguimiento de baja velocidad no puede mantener una distancia apropiada entre su vehículo y el que circula delante.
- En carreteras con curvas cerradas.
- En carreteras con instalaciones de cobro de peaje u otros objetos entre carriles de tráfico, en áreas de estacionamiento o en instalaciones con paso a través del vehículo.
- En carreteras con mal tiempo (lluvia, niebla, nieve, etc.), el ACC con seguimiento de baja velocidad podría no detectar correctamente la distancia entre su vehículo y el que circula delante.
- En carreteras con superficies resbaladizas o con hielo. Las ruedas pueden girar y su vehículo podría perder el control.
- En carreteras con pendientes ascendentes o descendentes pronunciadas.
- En carreteras con ondulaciones.

## ■ Programación de la velocidad del vehículo

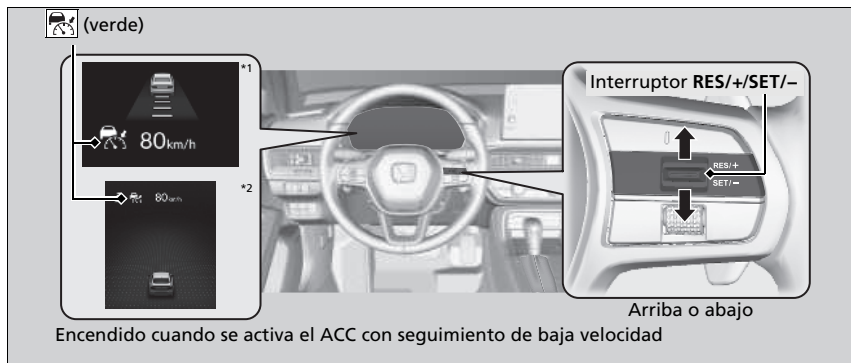

### Al conducir a aproximadamente 40 km/h<sup>\*3</sup>/30 km/h<sup>\*4</sup> o una velocidad superior:

Levante el pie del pedal y pulse el interruptor **RES/+ / SET/-** hacia arriba o abajo cuando alcance la velocidad deseada. En el momento en que suelte el interruptor, la velocidad programada quedará fija y se iniciará el ACC con seguimiento de baja velocidad.

Cuando se utiliza el ACC con seguimiento de baja velocidad, se activa la asistencia a la conducción recta (una función de la servodirección eléctrica).

Al permitir que el sistema de dirección compense automáticamente la tracción natural de dirección, la asistencia a la conducción recta facilita mantener el vehículo en un carril recto.

**Al conducir a una velocidad inferior a 40 km/h<sup>\*3</sup>/30 km/h<sup>\*4</sup>:** Si el vehículo está en movimiento y el pedal del freno no está pisado, al pulsar el interruptor se fija la velocidad programada en aproximadamente 40 km/h<sup>\*3</sup>/30 km/h<sup>\*4</sup> independientemente de la velocidad actual del vehículo. Si el vehículo está inmóvil, puede fijar la velocidad del vehículo incluso con el pedal del freno pisado.

\*1 : Modelos con medidor tipo A

\*2 : Modelos con medidor tipo B

\*3 : Modelos de México

\*4 : Excepto modelos de México

\* No disponible en todos los modelos

## ▣ Programación de la velocidad del vehículo

Los indicadores del sistema auxiliar de estabilidad del vehículo (VSA), **OFF**<sup>\*</sup>, del sistema auxiliar de estabilidad del vehículo (VSA), el control de cruceo adaptativo (ACC) con seguimiento de baja velocidad presión baja de los neumáticos/TPMS<sup>\*</sup>, sistema de advertencia de desinflado/ presión baja de los neumáticos<sup>\*</sup> el apoyo de seguridad podrían encenderse en ámbar junto con un mensaje en el indicador cuando cambia el modo de alimentación a CONTACTO tras volver a conectar la batería. Conduzca una distancia corta a más de 20 km/h. Cada indicador debería apagarse. En caso contrario, pida a un distribuidor que revise el vehículo.

### Modelos con función de cambio de unidad de velocidad del vehículo

Puede elegir el formato de visualización de las mediciones de velocidad programada en la interfaz de información para el conductor o en la pantalla del sistema de audio/información entre km/h.

▣ **Unids. velocidad/distancia** \* P. 155, 187

▣ **Ajustes** \* P. 156

▣ **Funciones personalizadas** P. 392



**Modelos con medidor tipo A**

Intervalo de distancia del vehículo programado



 (verde) Ajuste de la velocidad del vehículo

**Modelos con medidor tipo B**

Intervalo de distancia del vehículo programado

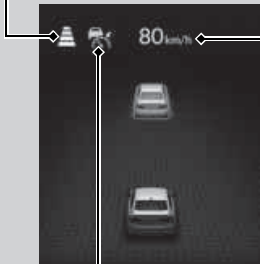

 (verde) Ajuste de la velocidad del vehículo

Cuando el ACC con seguimiento de baja velocidad comienza a funcionar, el icono de vehículo, las barras de distancia y la velocidad programada aparecen en el indicador.

## ■ En funcionamiento

### ■ Hay un vehículo delante

El ACC con seguimiento de baja velocidad controla si el vehículo que le precede está dentro del alcance del ACC con seguimiento de baja velocidad. Si se detecta un vehículo por delante, el sistema del ACC con seguimiento de baja velocidad mantiene la velocidad del vehículo o lo desacelera para mantener la distancia de seguimiento programada con respecto al vehículo que le precede.

➤ Para programar o cambiar la distancia de seguimiento P. 543

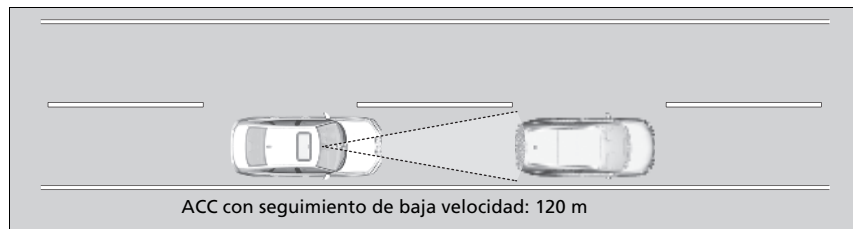

## ☒ En funcionamiento

Si el vehículo delante del suyo reduce la velocidad abruptamente, o si otro vehículo se cuela delante de usted, sonará un aviso y aparecerá un mensaje en la interfaz de información al conductor.

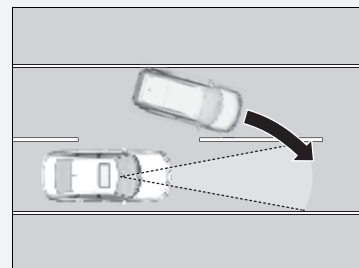

Pise el pedal del freno y mantenga una distancia adecuada con el vehículo de delante.



\*1: Modelos de Latinoamérica

\*2: Excepto modelos de Latinoamérica

**Modelos con medidor tipo A**



Aparece un icono de vehículo en el indicador.

**Modelos con medidor tipo B**

Vehículo objetivo de control



Exterior del vehículo objetivo de control

Aparece un icono de vehículo en el indicador.

Vehículo objetivo de control:  
Blanco y subrayado en verde  
Exterior del vehículo objetivo de control: Gris

Cuando un vehículo con una velocidad inferior a que tiene programada en el suyo se acerca por delante o se cruza delante y la cámara lo detecta, su vehículo comienza a reducir la velocidad.

## ■ No hay ningún vehículo delante del suyo

### Modelos con medidor tipo A

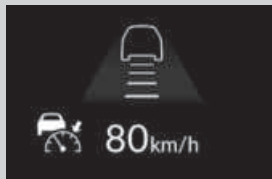

Aparece un icono de vehículo con un contorno de línea en el indicador.

### Modelos con medidor tipo B



## ■ Cuando pisa el pedal del acelerador

Puede aumentar temporalmente la velocidad del vehículo. En este caso, no hay alertas audibles o visuales aunque haya un vehículo dentro del alcance del ACC con seguimiento de baja velocidad.

El ACC con seguimiento de baja velocidad permanece encendido a menos que lo cancele. Una vez que suelta el pedal del acelerador, el sistema reactiva la velocidad programada.

Hay veces en que la velocidad del vehículo disminuye al pisar ligeramente el pedal del acelerador.

El vehículo mantiene la velocidad programada sin que haga falta tener pisado el pedal del freno o del acelerador.

Si se había detectado previamente un vehículo por delante que evitaba que su vehículo mantuviese la velocidad programada, el ACC con seguimiento de baja velocidad acelera su vehículo a la velocidad establecida y después la mantiene.

En una pendiente descendente pronunciada con el ACC con seguimiento de baja velocidad, frena para impedir una aceleración excesiva y mantener la velocidad programada. Sin embargo, la velocidad del vehículo podrá ser mayor que la velocidad programada.

## » En funcionamiento

Aunque la distancia entre su vehículo y el vehículo detectado por delante sea corta, el ACC con seguimiento de baja velocidad puede comenzar a acelerar su vehículo en las siguientes circunstancias:

- El vehículo que le precede va prácticamente a la misma velocidad o más rápido que el suyo.
- Un vehículo que se cruza delante va más rápido que el suyo, por lo que la distancia entre ambos vehículos aumenta gradualmente.

También puede configurar el sistema para que suene el aviso acústico cuando se detecte un vehículo por delante entrando y saliendo del área de detección del ACC con seguimiento de baja velocidad.

Se puede activar y desactivar el pitido de detección de un vehículo.

» **Ajustes\*** P. 156

» **Funciones personalizadas** P. 392

## Limitaciones

Puede que tenga que utilizar el freno para mantener una distancia segura al usar el ACC con seguimiento de baja velocidad. Además, es posible que el ACC con seguimiento de baja velocidad no funcione correctamente en ciertas condiciones.

» **Condiciones y limitaciones del ACC con seguimiento de baja velocidad** P. 538

▶▶ En funcionamiento

- El ACC con seguimiento a baja velocidad podría controlar temporalmente el intervalo de seguimiento entre su vehículo y el vehículo del carril adyacente o el entorno que rodea a su vehículo según las condiciones de la carretera (p. ej., curvas) o las condiciones del vehículo (p. ej., accionamiento del volante o ubicación del vehículo en el carril).

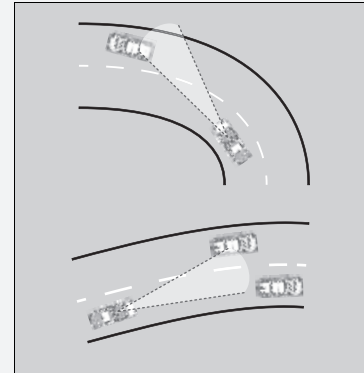

- Cuando el vehículo que va delante se aleja, como al acceder a un cruce o una zona de descanso, el ACC con seguimiento de baja velocidad podrá continuar manteniendo el intervalo de seguimiento programado durante un breve tiempo.

■ **Un vehículo detectado delante del suyo está dentro del alcance del ACC con seguimiento de baja velocidad y reduce su velocidad para detenerse**

Modelos con medidor tipo A



 (verde)

Modelos con medidor tipo B



 (verde)

Su vehículo también se detiene automáticamente. El mensaje **Detenido** aparece en el indicador. Cuando el vehículo que le precede se vuelve a arrancar, si pulsa el interruptor **RES/+ / SET/-** hacia arriba o hacia abajo, o pisa pedal del acelerador, el ACC con seguimiento de baja velocidad vuelve a funcionar con la velocidad programada previamente.

▶▶ En funcionamiento

## **ADVERTENCIA**

Si se sale de un vehículo que se ha detenido con el sistema ACC con seguimiento de baja velocidad en funcionamiento, el vehículo puede seguir moviéndose sin control del usuario.

Un vehículo que se mueve sin control del usuario puede provocar un accidente, produciendo lesiones graves o mortales.

Nunca salga de un vehículo cuando se detenga debido al ACC con seguimiento de baja velocidad.

Modelos con medidor tipo A



 (verde)

Modelos con medidor tipo B

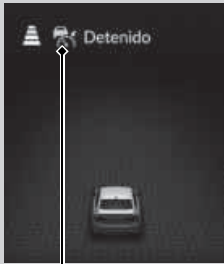

 (verde)

Si no tiene ningún vehículo delante antes de reanudar la conducción, pise el pedal del acelerador y el ACC con seguimiento de baja velocidad volverá a funcionar con la anterior velocidad programada.

## ■ Condiciones y limitaciones del ACC con seguimiento de baja velocidad

El sistema puede volver a apagarse automáticamente en determinadas condiciones. Algunos ejemplos de estas condiciones se indican a continuación. Otras condiciones pueden reducir algunas de funciones del ACC con seguimiento de baja velocidad.

➤ **Cámara de vista delantera ancha** P. 582

### ■ Condiciones ambientales

- Conducir con mal clima (lluvia, niebla, nieve, etc.).
- Cambio brusco entre luz y oscuridad debido a la entrada o salida de un túnel o la sombra de árboles, edificios, etc.
- Una luz intensa se refleja en los vehículos o las superficies de la carretera.
- El agua o la nieve salpican de un vehículo que circula delante.
- Conducir de noche o en un sitio oscuro, como un túnel (debido a las condiciones de poca luz, el vehículo podría no iluminarse).
- Conducir hacia la luz del sol (por ejemplo, al amanecer o al atardecer).



### ■ Condiciones de la carretera

- Conducción en carreteras con curvas, onduladas o con pendientes.

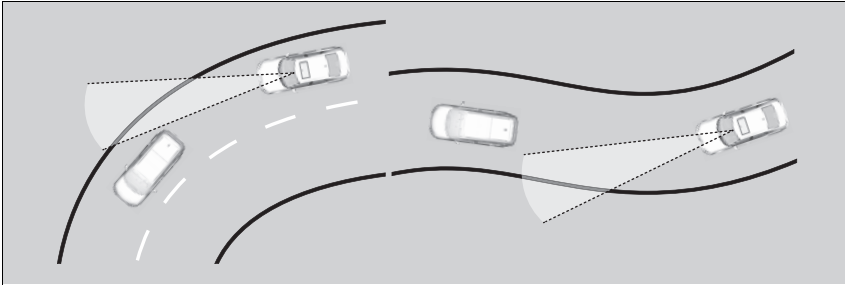

- Conducir en carreteras con baches (carreteras sin pavimentar, nevadas, etc.).
- Hay agua o charcos en la superficie de la carretera.
- El vehículo se sacude fuertemente sobre superficies irregulares de la carretera.

### ■ Condiciones del vehículo

- El vehículo se inclina debido a un equipaje pesado en el maletero o en los asientos traseros.
- Al instalar cadenas para neumáticos.
- La parte delantera de la cámara está cubierta por la suciedad, niebla, lluvia, barro, nieve, sellos, accesorios, etiquetas o láminas que hay en el parabrisas.
- Conducción de noche o en un lugar oscuro (p. ej. un túnel) con los faros encendidos.
- Hay restos en el parabrisas por los limpiaparabrisas.
- La luz es débil porque la suciedad cubre las lentes de los faros, o hay poca visibilidad en un lugar oscuro porque los faros no están bien ajustados.
- Una condición anómala del neumático o rueda (tamaño incorrecto, construcción distinta, inflado incorrecto, neumático compacto de repuesto\*, etc.).
- La suspensión se ha modificado.

\* No disponible en todos los modelos

■ **Ejemplos de condiciones en las que la cámara podría no detectar correctamente el vehículo que va delante**

- Un vehículo de repente cruza delante del suyo.
- La distancia entre su vehículo y el vehículo de delante es demasiado corta.
- Cuando el vehículo que va delante se confunde con el fondo, lo que evita que el sistema pueda reconocerlo.
- Los faros del vehículo que va delante se encienden por un lado o no se encienden en un lugar oscuro.

■ **Ejemplos de condiciones en las que el sistema podría no funcionar correctamente**

- Un vehículo de delante se detiene y hay mucha diferencia de velocidad entre su vehículo y el que va delante.
- Cuando el vehículo que va delante disminuye la velocidad de repente.
- Cuando el vehículo precedente tiene una forma especial.
- Cuando un vehículo es más bajo por la parte trasera que la delantera, como los camiones que no transportan equipaje o un vehículo estrecho.

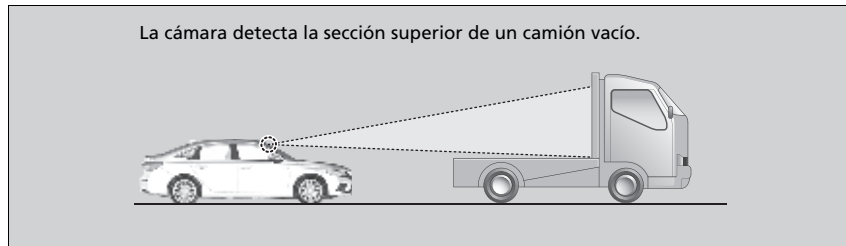

- Cuando el vehículo que va delante circula por un borde del carril.
- Cuando el vehículo que va delante es estrecho, como una moto.
- Cuando la distancia mínima al suelo de un vehículo delante del suyo es muy alta.

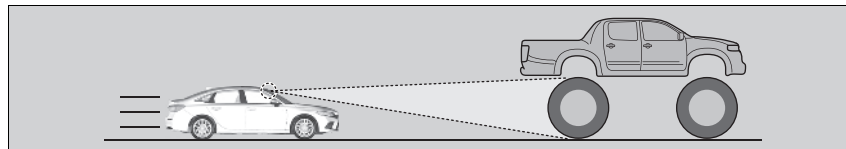

- Cuando la cámara no puede identificar correctamente la forma del vehículo que va delante.

## ■ Ajuste de la velocidad del vehículo

Aumente o reduzca la velocidad del vehículo utilizando el interruptor **RES/+SET/-** del volante.

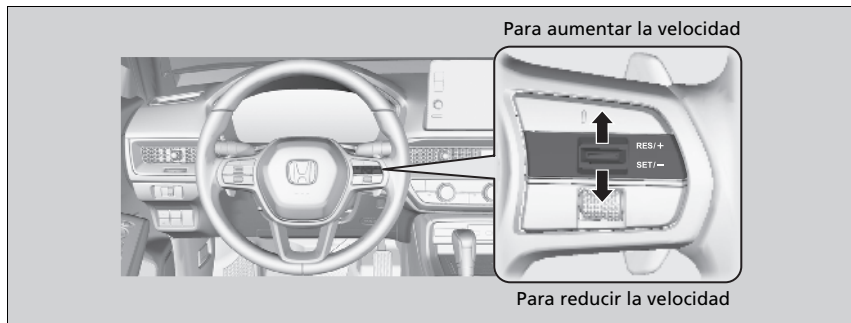

- Cada vez que presiona el interruptor **RES/+SET/-** hacia arriba o hacia abajo, la velocidad del vehículo aumenta o disminuye aproximadamente 1 km/h\* en consecuencia.

### Modelos de México

- Si mantiene el interruptor **RES/+SET/-** pulsado hacia arriba o hacia abajo, la velocidad del vehículo aumenta o disminuye en aproximadamente 5 km/h en consecuencia.

### Excepto modelos de México

- Si mantiene el interruptor **RES/+SET/-** presionado hacia arriba o hacia abajo, la velocidad del vehículo aumenta o disminuye en aproximadamente 10 km/h\* en consecuencia.

## ▶ Ajuste de la velocidad del vehículo

Si se detecta que un vehículo delante del suyo circula a una velocidad menor que la suya aumentada programada, el ACC con seguimiento de baja velocidad puede no acelerar su vehículo. Esto permite mantener la distancia programada entre su vehículo y el vehículo que le precede.

Cuando pisa el pedal del acelerador y pulsa y suelta el interruptor **RES/+SET/-**, se programa la velocidad actual del vehículo.

## ■ Para programar o cambiar la distancia de seguimiento



Pulse el botón de intervalo para cambiar el intervalo de seguimiento del ACC con seguimiento de baja velocidad.

Cada vez que pulse el botón, la configuración del intervalo de distancia de seguimiento (intervalo de distancia detrás de un vehículo detectado delante del suyo) alterna entre las distancias de seguimiento corta, media, larga y extralarga.

Determine el ajuste de distancia de seguimiento más adecuado en función de sus condiciones de conducción específicas. Asegúrese de cumplir los requisitos de distancia de seguimiento establecidos por la normativa local.

Cuanto mayor sea la velocidad de seguimiento del vehículo, mayor será la distancia de seguimiento corta, media, larga o extralarga. Vea los siguientes ejemplos como referencia.

Distancia		Cuando la velocidad programada es:	
		80 km/h	104 km/h
Cercano		26,6 metros 1,2 s	33,7 metros 1,2 s
Mediana		34,6 metros 1,6 s	44,9 metros 1,6 s
Alejado		44,0 metros 2,0 s	57,1 metros 2,0 s
Extralarga		53,6 metros 2,4 s	70,0 metros 2,4 s

Cuando se vehículo frena de manera automática porque un vehículo delante de él ha parado, la distancia entre ambos vehículos dependerá del ajuste de distancia del ACC con seguimiento de baja velocidad.

▶ Para programar o cambiar la distancia de seguimiento

El conductor debe mantener siempre una distancia de frenado suficiente con el vehículo que le precede, así como tener en cuenta que las distancias o tiempos mínimos dependen del código de circulación local y que es su responsabilidad respetar dichas leyes.

## ■ Cancelación

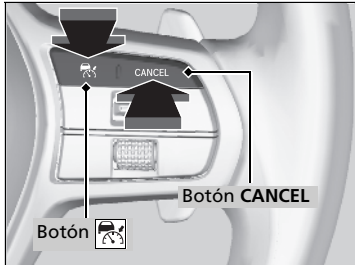

Para cancelar el ACC con seguimiento de baja velocidad, realice cualquiera de las siguientes acciones:

- Pulse el botón **CANCEL**.
  - ▶ El indicador (verde) del indicador cambia al indicador (blanco).
- Pulse el botón .
  - ▶ El indicador (verde) se apaga.
- Pise el pedal del freno mientras el vehículo se está moviendo hacia adelante.
  - ▶ El indicador (verde) del indicador cambia al indicador (blanco).

## ☒ Cancelación

Reactivación de la velocidad programada previamente: Una vez cancelado el ACC con seguimiento de baja velocidad, puede activarlo con la velocidad programada previamente que aparece en indicador (en gris) pulsando el interruptor **RES/+SET/-** hacia arriba incluso si el vehículo está detenido. Si apaga el ACC con seguimiento de baja velocidad pulsando el botón **CANCEL** o pisando el pedal del freno, aparecerá la velocidad programada previamente en el indicador en gris. Si pulsa el interruptor **RES/+SET/-**, el ACC con seguimiento de baja velocidad se activará con la velocidad mostrada. Si se muestra el indicador (blanco) y pulsa el interruptor **RES/+SET/-** hacia arriba, pero no aparece ninguna velocidad anterior programada (en gris), la velocidad se establecerá con la velocidad actual del vehículo.

### ■ Cancelación automática

Cuando el ACC con seguimiento de baja velocidad se cancela automáticamente, suena el aviso acústico y aparece un mensaje en la interfaz de información al conductor. Cualquiera de las siguientes condiciones puede causar la cancelación del ACC con seguimiento de baja velocidad:

- Mal clima (lluvia, niebla, nieve, etc.)
- No se puede detectar el vehículo delante del suyo.
- Se detecta una condición anormal en los neumáticos, o los neumáticos patinan.
- Conducir por una carretera de montaña durante largo tiempo o en la conducción off-road.
- Movimiento abrupto del volante.
- Cuando se activa el ABS, el VSA o el CMBS.
- Cuando se enciende el indicador del sistema VSA.
- Cuando el vehículo se detiene en una pendiente muy inclinada.
- Cuando aplica manualmente el freno de estacionamiento.
- El agua o la nieve salpican de un vehículo que circula delante.
- Conducir hacia la luz del sol (por ejemplo, al amanecer o al atardecer).
- Cuando el vehículo detectado dentro del alcance del ACC con seguimiento de baja velocidad está demasiado cerca de su vehículo.
- Al acelerar rápido.
- La parte delantera de la cámara está cubierta porque en el parabrisas hay suciedad, niebla, lluvia, barro, nieve, sellos, accesorios, etiquetas o láminas.
- El vehículo está cargado con equipaje pesado en el maletero o en los asientos traseros.
- Al pasar a través de un espacio oscuro, como un túnel.
- Cuando el indicador (rojo) del freno de estacionamiento y del sistema de frenos se enciende.
- El vehículo ha aplicado varias veces los frenos para mantener la velocidad programada (por ejemplo, están bajando una pendiente larga).
- Cuando el sistema no detecta ninguna acción de conducción del conductor durante un tiempo con el LKAS también activado.

La cancelación automática del ACC con seguimiento de baja velocidad también se puede producir por los siguientes motivos. En estos casos, el freno de estacionamiento se aplicará automáticamente.

- El cinturón de seguridad del conductor se desabrocha cuando el vehículo está inmóvil.
- El vehículo se detiene durante más de 10 minutos.
- El motor se apaga.

### ▶ Cancelación

#### Modelos con medidor tipo A

Última velocidad programada (gris)





 (blanco)

#### Modelos con medidor tipo B

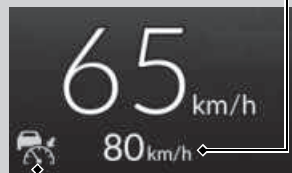
Última velocidad programada (gris)



 (blanco)

La velocidad programada no puede fijarse ni reanudarse cuando el ACC con función de seguimiento de baja velocidad se ha desactivado con el botón . Pulse el botón  para activar el sistema, y, a continuación, programe la velocidad deseada.



Modelos de México

■ Para cambiar del ACC con seguimiento de baja velocidad al control de cruceo

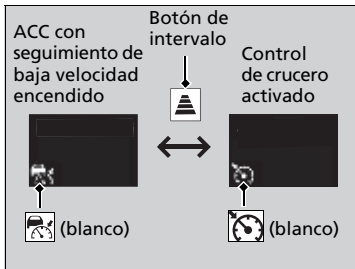

Mantenga pulsado el botón de distancia durante un segundo. Aparece **Modo de cruceo seleccionado** en la interfaz de información del conductor durante dos segundos y, a continuación, el modo cambia a cruceo.

El indicador  se enciende.

- Verde: El sistema está encendido.
- Blanco: El sistema está en espera.

Para volver al ACC con seguimiento de baja velocidad, mantenga pulsado el botón de distancia de nuevo durante un segundo.

■ Cuándo utilizarlo

Velocidad deseada a partir de aproximadamente 40 km/h.

■ Programación de la velocidad del vehículo

Levante el pie del pedal y pulse el interruptor **RES/+SET/-** hacia arriba o abajo cuando alcance la velocidad deseada.

En el momento en que suelta el interruptor **RES/+SET/-**, la velocidad queda programada y el control de cruceo se activa. El color del indicador  cambia de blanco a verde.

Cuando se utiliza el control de cruceo, se activa la asistencia a la conducción recta (una función de la servodirección eléctrica).

Al permitir que el sistema de dirección compense automáticamente la tracción natural de dirección, la asistencia a la conducción recta facilita mantener el vehículo en un carril recto.

▶ Para cambiar del ACC con seguimiento de baja velocidad al control de cruceo

Sea siempre consciente del modo en el que se encuentra. Cuando conduce en modo de cruceo, el sistema no le asiste para mantener un intervalo de seguimiento con el vehículo que le precede.

No puede cambiar del ACC con seguimiento de baja velocidad al control de cruceo en las siguientes situaciones:

- Cuando la velocidad del vehículo está programada.
- Cuando el ACC con seguimiento de baja velocidad no está activado.

Puede elegir el formato de visualización de las mediciones de velocidad programada en la interfaz de información para el conductor o en la pantalla del sistema de audio/información entre km/h.

- ▶ **Unids. velocidad/distancia**\* P. 187
- ▶ **Funciones personalizadas** P. 392







\* No disponible en todos los modelos

## ■ Ajuste de la velocidad del vehículo

- Cada vez que presiona el interruptor **RES/+SET/-** hacia arriba o hacia abajo, la velocidad del vehículo aumenta o disminuye aproximadamente 1 km/h en consecuencia.
- Si mantiene el interruptor **RES/+SET/-** pulsado hacia arriba o hacia abajo, la velocidad del vehículo aumenta o disminuye en aproximadamente 5 km/h en consecuencia.

## ■ Cancelación

Para cancelar el control de cruceo, realice cualquiera de las siguientes acciones:

- Pulse el botón **CANCEL**.
  - ▶ El indicador  (verde) del indicador cambia al indicador  (blanco).
- Pulse el botón 
  - ▶ El indicador  (verde) se apaga.
- Pise el pedal de freno.
  - ▶ El indicador  (verde) del indicador cambia al indicador  (blanco).

### ✕ Cancelación

Reactivación de la velocidad programada previamente:

Después de cancelar el control de cruceo, puede activar el control de cruceo con la velocidad programada previamente mostrada en el indicador (en gris) pulsando el interruptor **RES/+SET/-** hacia arriba mientras conduce a una velocidad de 40 km/h o superior.

Al desactivar el control de cruceo pulsando el botón **CANCEL** o pisando el pedal de freno, la última velocidad programada se muestra en gris en el indicador.

Si pulsa el interruptor **RES/+SET/-** hacia arriba, se activará el control de cruceo con la velocidad mostrada.

Si se muestra el indicador  (blanco) y pulsa el interruptor **RES/+SET/-** hacia arriba, pero no aparece ninguna velocidad anterior programada (en gris), la velocidad se establecerá con la velocidad actual del vehículo.

Cancelación

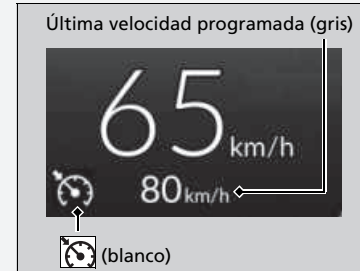

No se puede programar ni reactivar la velocidad en las siguientes situaciones:

- Cuando la velocidad del vehículo es inferior a 40 km/h
- Cuando se cancela el control de crucero pulsando el botón



A velocidades del vehículo de 35 km/h o menos, el control de crucero se cancela automáticamente.

## Sistema de asistencia de permanencia en carril (LKAS)

### Excepto modelos de Israel y Turquía

Proporciona asistencia a la dirección para ayudar a mantener el vehículo en el centro de un carril detectado y emite alertas táctiles y visuales si se detecta que el vehículo se está saliendo de su carril.

#### ■ Asistencia a la dirección

El sistema aplica par a la dirección para mantener el vehículo entre las líneas de carril izquierda y derecha. El par aplicado se hace más fuerte a medida que el vehículo se acerca a cualquiera de las líneas de carril.



#### ■ Cámara de vista delantera ancha Controla las líneas de carril

#### ■ Alertas táctiles y visuales

Vibraciones rápidas del volante y una pantalla de advertencia alertan de que el vehículo se está saliendo de un carril detectado.

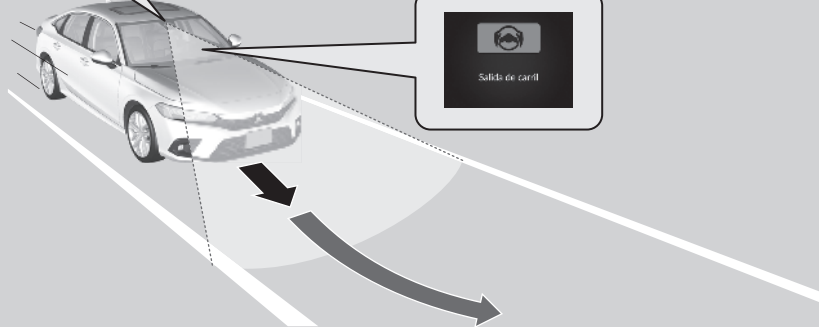
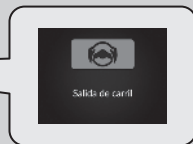

Si se activa el intermitente para cambiar de carril, el sistema queda suspendido y se reanuda cuando se apaga el intermitente.

Si realiza un cambio de carril sin accionar el intermitente, se activan las alertas de LKAS y se aplica par a la dirección.

### ► Sistema de asistencia de permanencia en carril (LKAS)

#### Recordatorios de seguridad importantes

El sistema LKAS está diseñado solo para su comodidad. No es un sistema de conducción autónoma y siempre requiere el control y la atención del conductor. El sistema no funciona si quita las manos del volante o deja de dirigir el vehículo.

#### ► Mensajes de advertencia e información de la interfaz de información para el conductor P. 123

El LKAS es adecuado para su uso en autopistas o carreteras con doble carril.

No coloque objetos en el panel de instrumentos. Los objetos pueden reflejarse en el parabrisas e impedir una detección correcta de los carriles de circulación.

El LKAS solo avisa al usuario cuando se detecta una salida de carril sin que se haya hecho uso de los intermitentes. El LKAS puede no detectar todas las marcas de carril o salidas de carril; la precisión varía según la climatología, la velocidad y estado de las marcas.

Siempre es responsabilidad del usuario manejar el vehículo con seguridad y evitar las colisiones.

El LKAS puede no funcionar correctamente o puede funcionar de forma incorrecta en ciertas condiciones:

#### ► Condiciones y limitaciones del LKAS P. 559

Puede leer la información de manejo de la cámara equipada con este sistema.

#### ► Cámara de vista delantera ancha P. 582

**Modelos de Israel y Turquía**

Proporciona asistencia a la dirección para ayudar a mantener el vehículo en el centro de un carril detectado y proporciona avisos táctiles, acústicos y visuales si se detectan desviaciones fuera del carril.

■ **Asistencia a la dirección**

El sistema aplica par a la dirección para mantener el vehículo entre las líneas de carril izquierda y derecha. El par aplicado se hace más fuerte a medida que el vehículo se acerca a cualquiera de las líneas de carril.



■ **Cámara de vista delantera ancha**  
Controla las líneas de carril

■ **Alertas táctiles, audibles y visuales**  
Vibraciones rápidas del volante, una alerta audible y una pantalla de advertencia alertan de que el vehículo se está saliendo de un carril detectado.

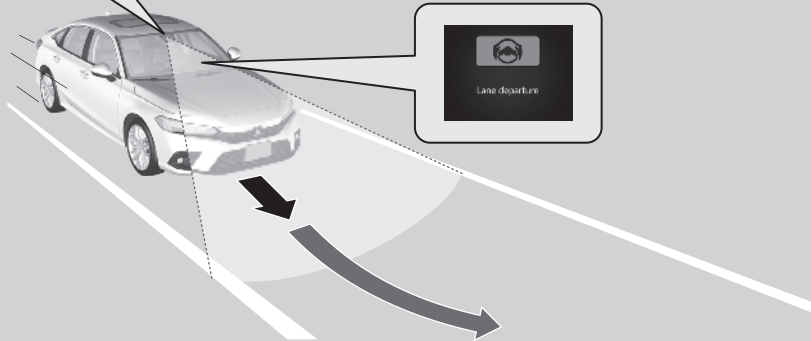

Si se activa el intermitente para cambiar de carril, el sistema queda suspendido y se reanuda cuando se apaga el intermitente.

Si realiza un cambio de carril sin accionar el intermitente, se activan las alertas de LKAS y se aplica par a la dirección.

▶▶ Sistema de asistencia de permanencia en carril (LKAS)

Si no puede detectar carriles, el sistema se cancela de forma temporal. Cuando se detectan carriles, el sistema se recupera automáticamente.

El LKAS quizá no funcione como se ha diseñado al circular con atascos de tráfico (paradas y arranques continuos) o en carreteras con curvas cerradas.

### ■ Función de asistencia de permanencia en carril

Proporciona asistencia para mantener el vehículo en el centro del carril. Cuando el vehículo se acerca a una línea blanca o amarilla, la fuerza de dirección o la servodirección eléctrica se hacen más duras.

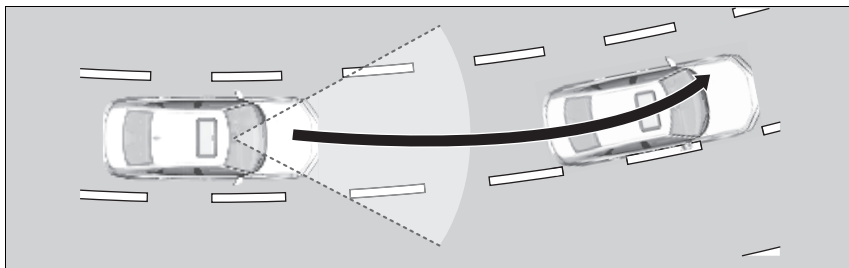

## ■ Función de advertencia de salida de carril

### Excepto modelos de Israel y Turquía

Cuando el vehículo entra en la zona de advertencia, el LKAS le avisa con una ligera vibración del volante y una pantalla de advertencia.

### Modelos de Israel y Turquía

Cuando el vehículo entra en la zona de advertencia, el LKAS le avisa con una ligera vibración del volante y avisos audibles y visuales.

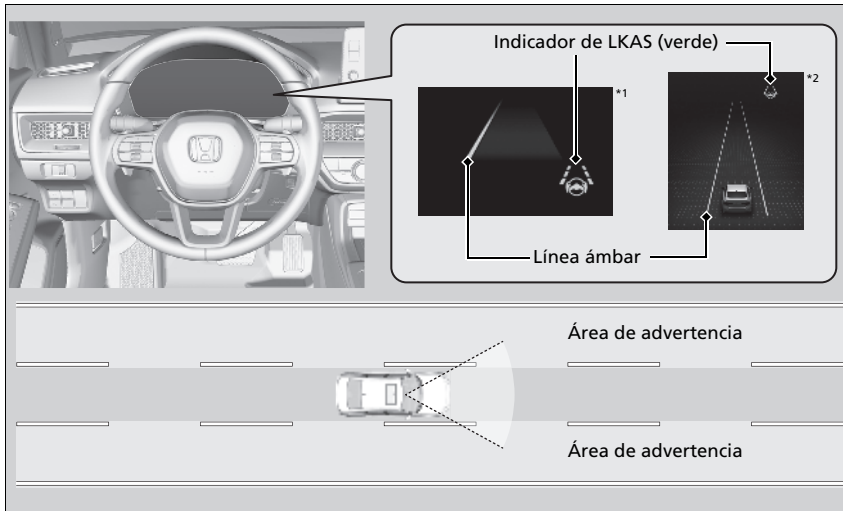

\*1: Modelos con medidor tipo A

\*2: Modelos con medidor tipo B

## ■ Cuándo se puede utilizar el sistema

El sistema se puede utilizar cuando se cumplen las siguientes condiciones.

- El carril por el que circula dispone de marcas de carril detectables a ambos lados y el vehículo está en el centro del carril.

### Modelos de México

- El vehículo se desplaza entre 72 y 145 km/h aproximadamente.

### Excepto modelos de México

- El vehículo se desplaza a una velocidad entre 72 y 180 km/h aproximadamente.

### Todos los modelos

- Circula por una carretera recta o ligeramente curvada.
- Los intermitentes están apagados.
- El pedal del freno no está pisado.

## ■ Cómo se activa el sistema

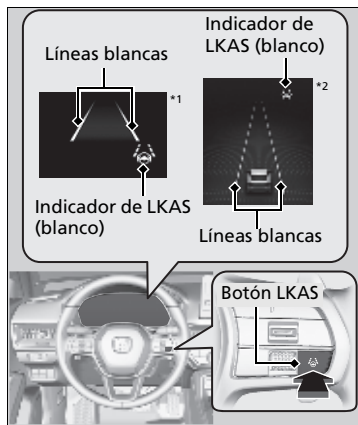

\*1: Modelos con medidor tipo A

\*2: Modelos con medidor tipo B

### 1. Pulse el botón de LKAS.

- ▶ El indicador de LKAS (blanco) aparece en el indicador.  
El sistema está en espera.
- ▶ Si se detectan líneas de carril, aparecen líneas blancas en el indicador.

## ▶▶ Cuándo se puede utilizar el sistema

Si el vehículo se desvía hacia la línea de carril de la izquierda o la derecha debido al par aplicado por el sistema, apague el LKAS y haga revisar el vehículo en un distribuidor.

Asegúrese de mantener lo siguiente para activar el sistema correctamente;

- Mantenga el limpiaparabrisas limpio alrededor de la cámara.
- Al limpiar el parabrisas, tenga cuidado de no aplicar limpiador de parabrisas en la lente de la cámara.
- No toque la lente de la cámara.
- No coloque ningún adhesivo en la zona alrededor de la cámara.

Si el botón del LKAS se pulsa cuando el sistema se puede usar, el LKAS se activa sin estar en espera.



Modelos con medidor tipo A

Líneas verdes



Indicador de LKAS (verde)

Modelos con medidor tipo B

Indicador de LKAS (verde)



Líneas verdes

2. Mantenga el vehículo cerca del centro del carril durante la conducción.

- ▶ El indicador de LKAS cambia de blanco a verde y las líneas blancas cambian a verde cuando el sistema empieza a funcionar tras detectar las marcas derecha e izquierda del carril.

## ■ Cancelación

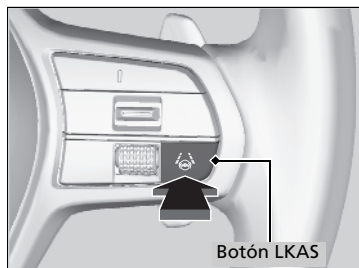

Pulse el botón de LKAS.

El LKAS se desactiva cada vez que detiene el motor, aunque lo hubiera activado la última vez que utilizó el vehículo.

Modelos con medidor tipo A

Líneas blancas

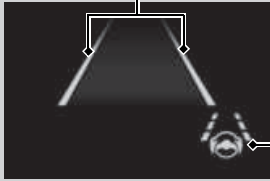

Indicador de LKAS (blanco)

Modelos con medidor tipo B

Indicador de LKAS (blanco)



Líneas blancas

Cuando se suspende el LKAS, las líneas de carril del indicador cambian a líneas de contorno y suena el aviso acústico (si está activado).

■ El funcionamiento del sistema se suspende si:

- La velocidad del vehículo se reduce a aproximadamente 64 km/h o menos.
  - ▶ Al aumentar la velocidad del vehículo a aproximadamente 72 km/h o más se reanuda el LKAS.
- Pise el pedal de freno.
  - ▶ El LKAS se reanuda y comienza a detectar de nuevo las líneas de carril al soltar el pedal del freno.
- El vehículo circula a la derecha o a la izquierda del carril.

⌘ Cancelación

Puede cambiar la configuración del LKAS.

Se puede activar y desactivar la suspensión del pitido de LKAS.

⌘ **Ajustes\*** P. 156

⌘ **Funciones personalizadas** P. 392

\* No disponible en todos los modelos

■ **El LKAS se suspende automáticamente cuando:**

- El sistema no puede detectar líneas de carril.
- Se gira rápido el volante.
- El usuario deja de dirigir el vehículo.
- Al circular por una curva cerrada.

**Modelos de México**

- Al circular a una velocidad superior a 150 km/h aproximadamente.

**Excepto modelos de México**

- Al circular a una velocidad superior a 185 km/h aproximadamente.
- Una vez que desaparecen estas condiciones, el LKAS se reanuda automáticamente.

■ **El LKAS se cancela automáticamente cuando:**

En los siguientes casos, las líneas de carril podrían desaparecer del indicador, sonar el aviso acústico y el LKAS podría cancelarse automáticamente:

- La temperatura de la cámara es extremadamente alta.
- Cuando la cámara detrás del espejo retrovisor, o el área alrededor de la cámara, incluyendo el parabrisas, se ensucia.
- Al entrar en funcionamiento los sistema ABS o VSA.

## ■ Condiciones y limitaciones del LKAS

El sistema puede no detectar las marcas de carril y, por lo tanto, no mantener el vehículo en el centro del carril, bajo ciertas condiciones, que incluyen las siguientes:

### ■ Condiciones ambientales

- Hay poco contraste entre las líneas de carril y la superficie de la carretera.
- Conducir con mal clima (lluvia, niebla, nieve, etc.).
- Al conducir por carreteras con nieve o mojadas.
- Conducir hacia la luz del sol (por ejemplo, al amanecer o al atardecer).
- Sombras de objetos adyacentes (árboles, edificios, guardarrailles, vehículos, etc.) paralelas a las líneas blancas (o amarillas).
- Cambio brusco entre luz y oscuridad debido a la entrada o salida de un túnel o la sombra de árboles, edificios, etc.
- Conducir de noche o en un sitio oscuro, como un túnel (debido a las condiciones de poca luz, las líneas de carril o la superficie de la carretera podrían no iluminarse).
- La distancia entre su vehículo y el vehículo de delante es demasiado corta, y las líneas de carril y la superficie de la carretera no son visibles.
- Luz fuerte reflejada en la carretera.

### ■ Condiciones de la carretera

- Al conducir por una carretera con marcas de carril temporales.
- Marcas de carril apenas visibles, múltiples o variadas sobre la carretera debido a la reparación de la carretera o a marcas de carril antiguas.

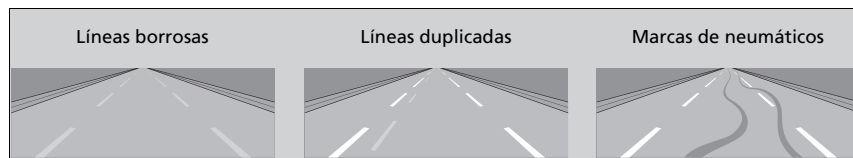

- La carretera tiene líneas de cruce, uniones, p. ej., en una intersección o cruce.
- Las marcas de carril son muy estrechas, anchas o de anchura variable.



- Parte de las marcas de carril están ocultas por un objeto, como un vehículo.
- Carretera empinada o cuando el vehículo se acerca a la cima de una colina.
- El vehículo se sacude fuertemente sobre superficies irregulares de la carretera.

- Cuando se reconocen objetos situados en la carretera (bordillos, guardarraíles, tendidos eléctricos) como líneas blancas (o amarillas).
- Circulación por carreteras en mal estado o sin pavimentar, o sobre superficies llenas de baches.
- Al conducir por carreteras con líneas de carril dobles.
- Al conducir por carreteras con nieve o resbaladizas.
- El pavimento está parcialmente visible por la nieve o por charcos en la carretera.
- Hay agua o charcos en la superficie de la carretera.
- Las líneas blancas (o amarillas) no se reconocen correctamente por las condiciones de la carretera, como curvas, giros o pendientes.
- Al conducir por carreteras sin asfaltar o con baches.
- Al pasar por un cruce.

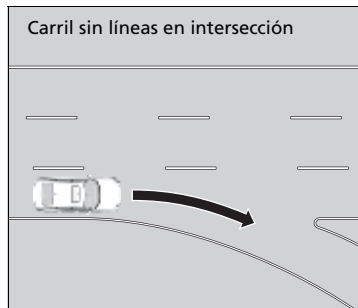

■ **Condiciones del vehículo**

- La luz es débil porque la suciedad cubre las lentes de los faros, o hay poca visibilidad en un lugar oscuro porque los faros no están bien ajustados.
- La parte delantera de la cámara está cubierta porque en el parabrisas hay suciedad, niebla, lluvia, barro, nieve, sellos, accesorios, etiquetas o láminas.
- Conducción de noche o en un lugar oscuro (p. ej. un túnel) con los faros encendidos.
- Hay restos en el parabrisas por los limpiaparabrisas.
- Una condición anómala del neumático o rueda (tamaño incorrecto, construcción distinta, inflado incorrecto, neumático compacto de repuesto\*, etc.).
- El vehículo se inclina debido a un equipaje pesado en el maletero o en los asientos traseros.
- La suspensión se ha modificado.
- Al instalar cadenas para neumáticos.



## Asistencia en atascos\*

El sistema de asistencia en atascos usa una cámara montada en la sección superior del parabrisas para detectar y vigilar las líneas blancas (o amarillas) del carril izquierdo y derecho. A partir de las señales recibidas de la cámara, el sistema puede aplicar par a la dirección para mantener el vehículo en el centro del carril detectado.

### ■ Cómo funciona el sistema de asistencia en atascos

Ante tráfico denso y con el LKAS activo, el sistema de asistencia en atascos aplica par a la dirección al detectar las líneas del carril para ayudarle a mantener el vehículo en el centro del carril.

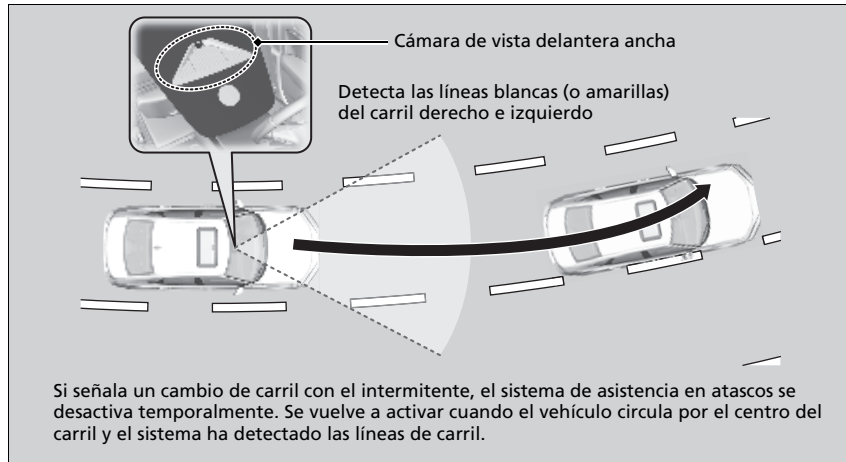

Cuando el conductor toma control de la dirección, la función de asistencia a la dirección se cancela temporalmente.

El par aplicado a la dirección podría no percibirse si el conductor tiene el control del volante, o si la superficie de la carretera es irregular o desnivelada.

\* No disponible en todos los modelos

### ▶▶ Asistencia en atascos\*

#### Recordatorios de seguridad importantes

El sistema de asistencia en atascos es solo para su comodidad. No es un sistema de conducción autónoma y siempre requiere el control y la atención del conductor. El sistema no funciona si quita las manos del volante o deja de dirigir el vehículo.

El sistema de asistencia en atascos es adecuado para su uso en autopistas o carreteras con doble carril.

Puede leer la información de manejo de la cámara equipada con este sistema.

▶▶ **Cámara de vista delantera ancha** P. 582

El sistema de asistencia en atascos solo avisa al usuario cuando se detecta una salida de carril sin que se haya hecho uso de los intermitentes. El sistema de asistencia en atascos puede no detectar todas las marcas de carril o salidas de carril; la precisión varía según la climatología, la velocidad y estado de las marcas.

Siempre es responsabilidad del usuario manejar el vehículo con seguridad y evitar las colisiones.

Es posible que el sistema de asistencia en atascos no funcione correctamente en ciertas condiciones.

▶▶ **Asistencia en atascos: Condiciones y limitaciones** P. 568

## ■ Función de advertencia de salida de carril

Cuando el vehículo entra en la zona de advertencia, el sistema de asistencia en atascos le avisa con una alerta sonora y una pantalla de advertencia.

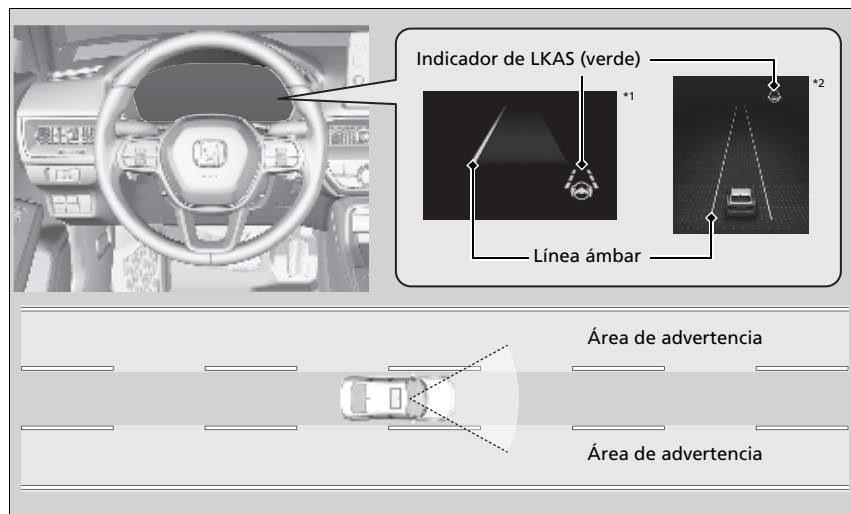

\*1 : Modelos con medidor tipo A

\*2 : Modelos con medidor tipo B

## ■ Activación de la asistencia en atascos

La asistencia en atascos se activa cuando se dan las siguientes condiciones:

- El LKAS está activado.
- El carril por el que circula dispone de marcas de carril detectables a ambos lados y el vehículo está en el centro del carril.
- El vehículo se desplaza entre 0 y 72km/h (0 y 45 mph) aproximadamente.
- Circula por una carretera recta o ligeramente curvada.
- El conductor agarra el volante.
- La posición del cambio está en **[D]**.

No use la asistencia en atascos en las siguientes situaciones:

- Conduce por una carretera con curvas cerradas.
  - ▶ El sistema podría no permitir que su vehículo responda de la forma óptima para las condiciones de la carretera.
- Se aproxima a una barrera de peaje, intercambiador, área de servicio, área de o estacionamiento.
- Conduce en condiciones meteorológicas adversas (lluvia, niebla, nieve, etc.).
- La superficie de la carretera está resbaladiza, por ejemplo, hay hielo o está cubierta con nieve.
  - ▶ Los neumáticos podrían patinar y esto puede hacer que se pierda el control del vehículo.

## ☒ Activación de la asistencia en atascos

Consulte en la siguiente página cómo controlar correctamente el sistema de asistencia de permanencia en carril (LKAS):

- ☒ **Sistema de asistencia de permanencia en carril (LKAS)** P. 550

Consulte en la siguiente página las pantallas y los botones del volante:

- ☒ **Interruptores de accionamiento para el control de crucero adaptativo (ACC) con función de seguimiento de baja velocidad/ sistema de asistencia de permanencia en carril (LKAS)/Asistencia en atascos\*** P. 514
- ☒ **Contenido del indicador** P. 515

## ■ Cómo funciona el sistema de asistencia en atascos

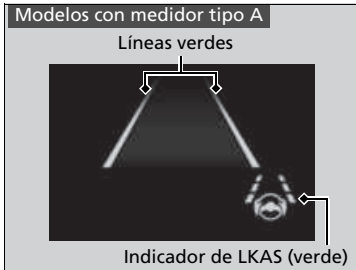

Mantenga el vehículo cerca del centro del carril durante la conducción.

- ▶ El indicador de LKAS cambia de blanco a verde y las líneas blancas cambian a verde cuando el sistema empieza a funcionar tras detectar las marcas derecha e izquierda del carril.

## ▶▶ Cómo funciona el sistema de asistencia en atascos

Si el vehículo se gira demasiado a la derecha o izquierda de las líneas blancas (o amarillas) del carril con el sistema de asistencia en atascos activo, desactívalo y acuda a su distribuidor para revisar el vehículo.

En algunos casos, el sistema no puede detectar correctamente las líneas de carril, por lo que no ofrecerá asistencia a la dirección.

### ▶ Asistencia en atascos: Condiciones y limitaciones P. 568

Si el conductor levanta las manos del volante o no controla bien la dirección, aparecerá la siguiente advertencia.

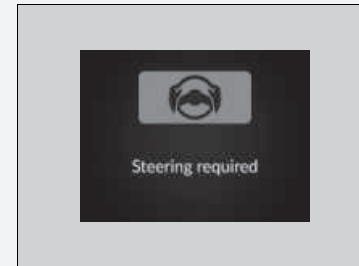

Si el conductor no agarra el volante tras aparecer repetidas veces la advertencia anterior, suena un aviso acústico y la asistencia en atascos se cancela.

## ■ Cancelación de la asistencia en atascos

Pulse el botón de LKAS para cancelar la asistencia en atascos.

### ■ La asistencia en atascos se suspende automáticamente cuando:

El sistema se cancela de forma automática temporalmente en las siguientes circunstancias.

- El sistema no puede detectar líneas de carril.
- Se gira rápido el volante.
- El usuario deja de dirigir el vehículo.
- Se circula por una curva cerrada.
- El pedal de freno está pisado.

Una vez que desaparecen estas condiciones, el sistema de asistencia en atascos se reanuda automáticamente.

### ■ La asistencia en atascos se cancela automáticamente cuando:

Las líneas de carril desaparecen de la pantalla, el aviso acústico suena y la asistencia en atascos se cancela en las siguientes circunstancias:

- La temperatura dentro de la cámara es demasiado alta.
- Cuando la cámara detrás del espejo retrovisor, o el área alrededor de la cámara, incluido el parabrisas, se ensucian.

### ☒ La asistencia en atascos se suspende automáticamente cuando:

Conduce a más de 72km/h (45mph).

- ▶ Cuando la velocidad del vehículo alcanza 72km/h (45mph), la asistencia en atascos se desactiva y en su defecto se activa el LKAS. Cuando la velocidad del vehículo se reduce a menos de 64 km/h, la asistencia en atascos se vuelve a activar.

## ■ Asistencia en atascos: Condiciones y limitaciones

El sistema puede no detectar las marcas de carril y, por lo tanto, no mantener el vehículo en el centro del carril, bajo ciertas condiciones, que incluyen las siguientes:

### ■ Condiciones ambientales

- Hay poco contraste entre las líneas de carril y la superficie de la carretera.
- Conducir con mal clima (lluvia, niebla, nieve, etc.).
- Al conducir por carreteras con nieve o mojadas.
- Conducir hacia la luz del sol (por ejemplo, al amanecer o al atardecer).
- Sombras de objetos adyacentes (árboles, edificios, guardarraíles, vehículos, etc.) paralelas a las líneas blancas (o amarillas).
- Cambio brusco entre luz y oscuridad debido a la entrada o salida de un túnel o la sombra de árboles, edificios, etc.
- Conducir de noche o en un sitio oscuro, como un túnel (debido a las condiciones de poca luz, las líneas de carril o la superficie de la carretera podrían no iluminarse).
- Cuando las líneas del carril o la superficie de la carretera no son visibles, como cuando la distancia hasta el vehículo que tiene delante es muy corta o en un cruce.
- Luz fuerte reflejada en la carretera.

### ■ Condiciones de la carretera

- Al conducir por una carretera con marcas de carril temporales.
- Marcas de carril apenas visibles, múltiples o variadas sobre la carretera debido a la reparación de la carretera o a marcas de carril antiguas.



- La carretera tiene líneas de cruce, uniones, p. ej., en una intersección o cruce.
- Las marcas de carril son muy estrechas, anchas o de anchura variable.



- Parte de las marcas de carril están ocultas por un objeto, como un vehículo.
- Carretera empinada o cuando el vehículo se acerca a la cima de una colina.
- El vehículo se sacude fuertemente sobre superficies irregulares de la carretera.

- Cuando se reconocen objetos situados en la carretera (bordillos, guardarraíles, tendidos eléctricos) como líneas blancas (o amarillas).
- Circulación por carreteras en mal estado o sin pavimentar, o sobre superficies llenas de baches.
- Al conducir por carreteras con líneas de carril dobles.
- Al conducir por carreteras con nieve o resbaladizas.
- El pavimento está parcialmente visible por la nieve o por charcos en la carretera.
- Hay agua o charcos en la superficie de la carretera.
- Las líneas blancas (o amarillas) no se reconocen correctamente por las condiciones de la carretera, como curvas, giros o pendientes.
- Al conducir por carreteras sin asfaltar o con baches.
- Al pasar por un cruce.

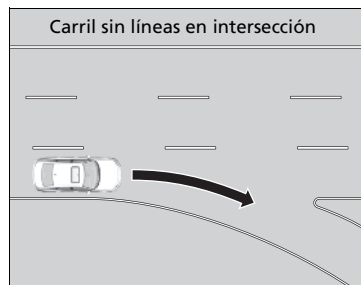



**■ Condiciones del vehículo**

- La luz es débil porque la suciedad cubre las lentes de los faros, o hay poca visibilidad en un lugar oscuro porque los faros no están bien ajustados.
- La parte delantera de la cámara está cubierta porque en el parabrisas hay suciedad, niebla, lluvia, barro, nieve, sellos, accesorios, etiquetas o láminas.
- Conducción de noche o en un lugar oscuro (p. ej. un túnel) con los faros encendidos.
- Hay restos en el parabrisas por los limpiaparabrisas.
- Una condición anómala del neumático o rueda (tamaño incorrecto, construcción distinta, inflado incorrecto, neumático compacto de repuesto, etc.).
- El vehículo se inclina debido a un equipaje pesado en el maletero o en los asientos traseros.
- La suspensión se ha modificado.
- Al instalar cadenas para neumáticos.

## Sistema de mitigación de salida de carretera

### Modelos de México, Israel y Turquía

Le alerta y ayuda cuando el sistema detecta que es posible que su vehículo cruce accidentalmente una marca de carril detectada o se aproxime al borde de la carretera (hacia una cuneta de hierba o gravilla), o al detectarse un vehículo que se aproxima.

### Excepto modelos de México, Israel y Turquía

Le avisa y le proporciona asistencia cuando el sistema detecta la posibilidad de que su vehículo cruce involuntariamente las líneas de carril detectadas y/o salga del todo de la carretera.

### » Sistema de mitigación de salida de carretera

#### Recordatorio de seguridad importante

Como todos los sistemas de asistencia, el sistema de atenuación de salida de carretera tiene sus limitaciones. Confiar demasiado en el sistema de atenuación de salida de carretera puede tener como resultado una colisión. Siempre es responsabilidad del usuario mantener el vehículo dentro de su carril de circulación.

### Modelos de México, Israel y Turquía

El sistema de mitigación de salida de carretera le alerta cuando se detecta que se está aproximando al borde exterior de la carretera (hacia una cuneta de hierba o gravilla), cuando un vehículo se aproxima, o al desviarse a otro carril sin haberlo señalado con el intermitente.

El sistema de mitigación de salida de carretera podría no detectar todas las marcas del carril o todos los casos de desviación del carril.

El sistema de mitigación de salida de carretera podría no detectar que se aproxima al borde exterior de la carretera (hacia una cuneta de hierba o gravilla) o un vehículo que se aproxima.

El sistema de mitigación de salida de carretera podría no ayudarle según el clima, la velocidad o las condiciones de la carretera.

### Excepto modelos de México, Israel y Turquía

El sistema de atenuación de salida de carretera solo avisa al usuario cuando se detecta una salida de carril sin que se haya hecho uso de los intermitentes. El sistema de atenuación de salida de carretera puede no detectar todas las marcas de carril o salidas de carril o de carretera; la precisión varía según la climatología, la velocidad y estado de las marcas. Siempre es responsabilidad del usuario manejar el vehículo con seguridad y evitar las colisiones.

## Funcionamiento del sistema

Modelos de México, Israel y Turquía

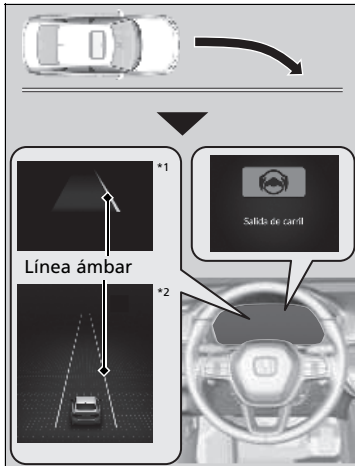

La cámara de vista delantera ancha detrás del espejo retrovisor controla las marcas de carril izquierdo y derecho en blanco o amarillo, y el borde exterior de la carretera (hacia una cuneta de hierba o gravilla) o de vehículos que se aproximan y que se han detectado.

Si su vehículo se aproxima a una marca de carril detectada, el borde exterior de la carretera (con una cuneta de hierba o gravilla) o se detectan vehículos que se aproximan sin haberse activado los intermitentes, el sistema se activa.

- ▶ Si el sistema no puede detectar las marcas del carril (en blanco o amarillo), no se proporcionará asistencia para evitar acercarse a los vehículos que se aproximan. Además de una alerta visual, el sistema le ayuda con la dirección y le alerta con vibraciones rápidas en el volante, que le ayudan a mantenerse dentro del carril detectado.

➤ **Funciones personalizadas** P. 392

Como alerta visual, aparece el mensaje  **Salida de carril** en la interfaz de información para el conductor.

El sistema cancela la asistencia cuando gira el volante para evitar cruzar una marca de carril detectada o se está aproximando al borde de la carretera (hacia una cuneta de hierba o gravilla), o bien a un vehículo que se aproxima.

\*1: Modelos con medidor tipo A

\*2: Modelos con medidor tipo B

## System de mitigación de salida de carretera

El sistema de mitigación de salida de carretera no se activa durante unos 15 segundos después de arrancarse el motor.

Puede leer la información de manejo de la cámara equipada con este sistema.

➤ **Cámara de vista delantera ancha** P. 582

El sistema de mitigación de salida de carretera puede no funcionar correctamente o puede funcionar de forma incorrecta bajo ciertas condiciones:

➤ **Condiciones y limitaciones del sistema de mitigación de salida de carretera** P. 578

Hay veces en que puede no percibir las funciones del sistema de mitigación de salida de carretera debido al uso del vehículo o las condiciones de la carretera.

Excepto modelos de México, Israel y Turquía

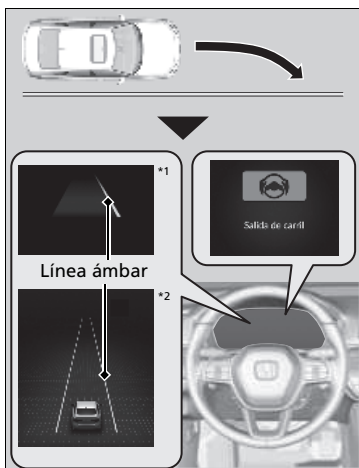

La cámara frontal detrás del espejo retrovisor supervisa las marcas de carril de los lados izquierdo y derecho (blancas o amarillas). Si el vehículo se acerca demasiado a las marcas del carril detectadas sin que se haya activado un intermitente, el sistema, además de emitir una alerta visual, aplica par a la dirección y alerta con vibraciones rápidas del volante, para ayudarle a permanecer dentro del carril detectado.

➤ **Ajustes\*** P. 156

➤ **Funciones personalizadas** P. 392

Como alerta visual, aparece el mensaje  **Salida de carril** en la interfaz de información para el conductor.

El sistema cancela las operaciones de asistencia cuando el usuario gira el volante para evitar cruzar sobre las marcas de carril detectadas.

\*1 : Modelos con medidor tipo A

\*2 : Modelos con medidor tipo B

\* No disponible en todos los modelos

» Sistema de mitigación de salida de carretera

Modelos de México, Israel y Turquía

Puede cambiar la configuración del sistema de mitigación de salida de carretera. Si el LKAS está desactivado aparecerá el mensaje siguiente en caso de que el sistema haya determinado que existe una posibilidad de que el vehículo cruce las marcas del carril detectadas o el borde exterior de la carretera (hacia una cuneta de hierba o gravilla).

➤ **Funciones personalizadas** P. 392

Excepto modelos de México, Israel y Turquía

Puede cambiar la configuración del sistema de mitigación de salida de carretera.

Si el LKAS está desactivado aparecerá el mensaje siguiente en caso de que el sistema haya determinado que existe una posibilidad de que el vehículo cruce las marcas del carril detectadas.

➤ **Ajustes\*** P. 156

➤ **Funciones personalizadas** P. 392

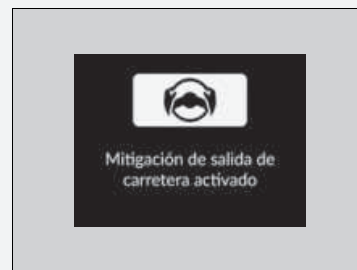

**Excepto modelos de Israel y Turquía**

Si el sistema funciona en varias ocasiones sin detectar respuesta del conductor, emite un aviso acústico de advertencia.

**Modelos de Israel y Turquía**

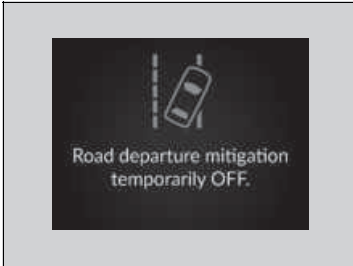

Si el sistema funciona en varias ocasiones sin detectar respuesta del conductor, emite un aviso acústico de advertencia. Seguidamente, la asistencia a la dirección de mitigación de salida de carretera se detiene momentáneamente y el sistema solo le alerta con el sonido de advertencia.

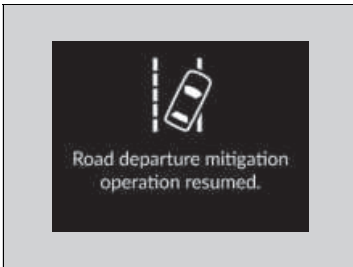

Pasados unos minutos, aparece el mensaje a la izquierda y el sistema de atenuación de salida de carretera se restaura completamente.

## ■ Cómo se activa el sistema

El sistema se activa cuando se cumplen las siguientes condiciones:

- Las marcas del carril son blancas (amarillas).  
El vehículo circula a unos 72 y 145 km/h<sup>\*1</sup>/72 y 180 km/h<sup>\*2</sup>.

### Modelos de México, Israel y Turquía

- ▶ Cuando se aproximan vehículos  
El vehículo circula a unos 72 y 145 km/h<sup>\*1</sup>/30 y 180 km/h<sup>\*2</sup>.

### Modelos de México, Israel y Turquía

- El borde exterior del pavimento es una cuneta de hierba o gravilla.  
El vehículo circula a unos 72 y 145 km/h<sup>\*1</sup>/30 y 180 km/h<sup>\*2</sup>.

### Todos los modelos

- El vehículo está en una carretera recta o ligeramente curvada.
- Los intermitentes están apagados.
- El sistema determina que el conductor no está acelerando, frenando ni controlando la dirección de forma activa.

\*1 : Modelos de México

\*2 : Excepto modelos de México

## ▶▶ Cómo se activa el sistema

El sistema de mitigación de salida del carril puede apagarse automáticamente y el indicador del apoyo de seguridad (ámbar) puede encenderse y permanecer encendido.

▶ **Indicadores** P. 104

El funcionamiento del sistema de mitigación de salida de carretera puede verse afectado si el vehículo:

- Circula por el borde interior de una curva o fuera de un carril.
- Circula por un carril estrecho.

## ■ Activación y desactivación del sistema de mitigación de salida de carretera



Cuando active y desactive el sistema de mitigación de salida de carretera, haga lo siguiente.

1. Pulse el interruptor de apoyo de seguridad.

**Modelos con medidor tipo A**

2. Gire la rueda de selección izquierda hacia el símbolo y presiónela.

**Modelos con medidor tipo B**

2. Gire la rueda de selección derecha hacia el símbolo y presiónela.

▶ Aparece un mensaje en la interfaz de información para el conductor cuando el sistema se enciende o apaga.

▶ Aparece una marca de verificación en el recuadro y el color del símbolo cambia a verde cuando el sistema está activado. Desaparece la marca de verificación y el color del símbolo cambia a gris cuando el sistema está apagado.

El sistema de mitigación de salida de carretera retiene el ajuste activado (marcado) o desactivado (desmarcado) previamente seleccionado cada vez que arranca el motor.

## ☒ Activación y desactivación del sistema de mitigación de salida de carretera

También puede seleccionar el apoyo de seguridad desde la interfaz de información para el conductor.

☒ **Interfaz de información del conductor (medidor tipo A)** P. 138

☒ **Área derecha de la interfaz de información del conductor (medidor tipo B)** P. 171

**Modelos con sistema de audio con pantalla en color**

Si selecciona **Advertencia Solamente** en las opciones personalizadas mediante la interfaz de información para el conductor, el sistema no actúa sobre el volante.

☒ **Ajustes\*** P. 156

**Modelos con sistema de audio con pantalla**

Si selecciona **Advertencia solamente**<sup>\*1</sup>/**Warning only**<sup>\*2</sup> en las opciones personalizadas mediante la pantalla del sistema de audio/información, el sistema no actúa sobre el volante ni los frenos.

☒ **Funciones personalizadas** P. 392

Los indicadores del sistema auxiliar de estabilidad del vehículo (VSA), **OFF**<sup>\*</sup>, del sistema auxiliar de estabilidad del vehículo (VSA), el control de cruce adaptativo (ACC) con seguimiento de baja velocidad presión baja de los neumáticos/TPMS<sup>\*</sup>, sistema de advertencia de desinflado/presión baja de los neumáticos<sup>\*</sup> el apoyo de seguridad podrían encenderse en ámbar junto con un mensaje en el indicador cuando cambia el modo de alimentación a CONTACTO tras volver a conectar la batería. Conduzca una distancia corta a más de 20 km/h. Cada indicador debería apagarse. En caso contrario, pida a un distribuidor que revise el vehículo.

\*1: Modelos de Latinoamérica

\*2: Excepto modelos de Latinoamérica

\* No disponible en todos los modelos

## ■ Condiciones y limitaciones del sistema de mitigación de salida de carretera

### Modelos de México, Israel y Turquía

El sistema podría no detectar correctamente las marcas de carril (en blanco o amarillo), el borde exterior de la carretera (hacia una cuneta de hierba o gravilla) o un vehículo que se aproxima en algunas condiciones. Algunos ejemplos de estas condiciones se indican a continuación.

### Excepto modelos de México, Israel y Turquía

El sistema puede no detectar correctamente las marcas de carril y la posición del vehículo en ciertas condiciones. Algunos ejemplos de estas condiciones se indican a continuación.

### ■ Condiciones ambientales

- Hay poco contraste entre las líneas de carril y la superficie de la carretera.
- Conducir con mal clima (lluvia, niebla, nieve, etc.).
- Al conducir por carreteras con nieve o mojadas.
- Conducir hacia la luz del sol (por ejemplo, al amanecer o al atardecer).
- Sombras de objetos adyacentes (árboles, edificios, guardarraíles, vehículos, etc.) paralelas a las líneas blancas (o amarillas).
- Cambio brusco entre luz y oscuridad debido a la entrada o salida de un túnel o la sombra de árboles, edificios, etc.
- Luz fuerte reflejada en la carretera.
- Conducir de noche o en un sitio oscuro, como un túnel (debido a las condiciones de poca luz, las líneas de carril, la superficie de la carretera o los vehículos que se aproximan podrían no iluminarse).
- La distancia entre su vehículo y el vehículo de delante es demasiado corta, y las líneas de carril y la superficie de la carretera no son visibles.

### Modelos de México, Israel y Turquía

- El borde exterior del pavimento está limitado por objetos, materiales, etc. que no sean hierba ni gravilla.



**■ Condiciones de la carretera**

- Al conducir por una carretera con marcas de carril temporales.
- Marcas de carril apenas visibles, múltiples o variadas sobre la carretera debido a la reparación de la carretera o a marcas de carril antiguas.
- La carretera tiene líneas de cruce, uniones, p. ej., en una intersección o cruce.
- Las marcas de carril son muy estrechas, anchas o de anchura variable.
- Parte de las marcas de carril están ocultas por un objeto, como un vehículo.
- Carretera empinada o cuando el vehículo se acerca a la cima de una colina.
- El vehículo se sacude fuertemente sobre superficies irregulares de la carretera.
- Cuando se reconocen objetos situados en la carretera (bordillos, guardarraíles, tendidos eléctricos) como líneas blancas (o amarillas).
- Circulación por carreteras en mal estado o sin pavimentar, o sobre superficies llenas de baches.
- Al conducir por carreteras con líneas de carril dobles.
- Al conducir por carreteras con nieve o resbaladizas.
- Al pasar por una salida o un cruce.
- El pavimento está parcialmente visible por la nieve o por charcos en la carretera.
- Al conducir por carreteras sin asfaltar o con baches.
- Las líneas blancas (o amarillas) no se reconocen correctamente por las condiciones de la carretera, como curvas, giros o pendientes.

### ■ Condiciones del vehículo

- La luz es débil porque la suciedad cubre las lentes de los faros, o hay poca visibilidad en un lugar oscuro porque los faros no están bien ajustados.
- La parte delantera de la cámara está cubierta porque en el parabrisas hay suciedad, niebla, lluvia, barro, nieve, sellos, accesorios, etiquetas o láminas.
- Conducción de noche o en un lugar oscuro (p. ej. un túnel) con los faros encendidos.
- Cuando el conductor acciona el pedal de freno y el volante.
- Hay restos en el parabrisas por los limpiaparabrisas.
- Una condición anómala del neumático o rueda (tamaño incorrecto, construcción distinta, inflado incorrecto, neumático compacto de repuesto\*, etc.).
- El vehículo se inclina debido a un equipaje pesado en el maletero o en los asientos traseros.
- Al instalar cadenas para neumáticos.
- La suspensión se ha modificado.

### Modelos de México, Israel y Turquía

### ■ Ejemplos de limitaciones de detección por la condición de los vehículos que se aproximan

- El vehículo que se aproxima o el que va delante dan bandazos de lado a lado.
- El vehículo que se aproxima se cruza de repente delante del suyo.
- Cuando el vehículo que se aproxima se confunde con el fondo, lo que evita que el sistema pueda reconocerlo.
- Los faros del vehículo que se aproxima se encienden por un lado o no se encienden en un lugar oscuro.
- La distancia entre su vehículo y el vehículo que se aproxima es demasiado corta.
- Parte del vehículo que se aproxima no es visible por el vehículo que va delante del suyo.
- Hay varios carriles de incorporación o cambio.
- El vehículo del carril adyacente está aparcado o circula a una velocidad sumamente baja.

Modelos de México, Israel y Turquía

■ **Ejemplos de otras limitaciones para la detección o para el funcionamiento del sistema**

- Cuando el vehículo que se aproxima tiene una forma especial.
- Cuando la cámara no puede identificar correctamente la forma del vehículo que se aproxima.

Modelos de México, Israel y Turquía

■ **Con bajas posibilidades de colisión**

El sistema de mitigación de salida de carretera puede no activarse en las siguientes condiciones.

- Al circular por una carretera con curvas, su vehículo alcanza un punto en el que un vehículo que se aproxima queda justo en frente del suyo.

## Cámara de vista delantera ancha

La cámara, utilizada en sistemas como el sistema de asistencia de permanencia en carril (LKAS), el sistema de mitigación de salida de carretera, el control de cruceo adaptativo (ACC) con seguimiento de baja velocidad y el sistema de frenado de mitigación de colisión (CMBS) y la asistencia en atascos\*, está diseñada para detectar un objeto que activa cualquiera de los sistemas y pone en marcha sus funciones.

### Ubicación de la cámara y consejos de manipulación

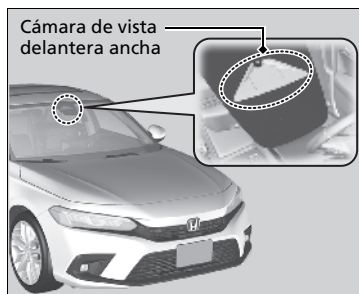

Esta cámara se encuentra ubicada detrás del espejo retrovisor.

Para ayudar a reducir la probabilidad de que las altas temperaturas del interior hagan que el sistema de detección de la cámara se apague, al estacionar, busque una zona de sombra o coloque la parte delantera del vehículo en dirección opuesta al sol. Si utiliza un parasol reflejante, no deje que cubra la carcasa de la cámara. Cubrir la cámara puede hacer que el calor se concentre en ella.

### ▶▶ Cámara de vista delantera ancha

Nunca aplique películas ni pegue objetos en el parabrisas, el cofre ni la rejilla frontal que puedan obstaculizar el campo de visión de la cámara y ocasionar el funcionamiento anómalo del sistema.

Los arañazos, muescas y otros daños en el parabrisas, dentro del campo de visión de la cámara, puede hacer que el sistema funcione de manera anormal. Si ocurre esto, se recomienda sustituir el parabrisas por uno genuino de Honda de repuesto. Incluso las reparaciones de menor importancia dentro del campo de visión de la cámara o la instalación de un parabrisas de repuesto de postventa también puede hacer que el sistema funcione de manera anormal.

Después de sustituir el parabrisas, haga que un distribuidor recalibre la cámara. Es necesaria una calibración adecuada de la cámara para que el sistema funcione correctamente.

No coloque ningún objeto sobre el tablero de instrumentos. Puede reflejarse en el parabrisas e impedir que el sistema detecte correctamente las líneas de carril.

☒ Cámara de vista delantera ancha

Si aparece el mensaje  **Algunos sistemas de asistencia al conductor no puede operar: Temperatura de la Cámara Demasiada Alta:**

- Utilice el sistema de aire acondicionado para enfriar el interior y, si es necesario, también el modo de desempañado con el flujo de aire dirigido hacia la cámara.
- Empiece a conducir el vehículo para bajar la temperatura del parabrisas, lo que enfriará la zona alrededor de la cámara.

Si aparece el mensaje **Algún sistema asistente al conductor no opera Limpie el parabrisas o lo que impide la visualización**<sup>\*1/</sup>  **Some driver assist system cannot operate: Clean front windshield or poor viewing condition.**<sup>\*2</sup>:

- Estacione el vehículo en un lugar seguro y limpie el parabrisas.  
Limpie el parabrisas si está sucio. Si el mensaje no desaparece tras conducir un tiempo, pida al distribuidor que revise el vehículo.

\*1: Modelos de Latinoamérica

\*2: Excepto modelos de Latinoamérica

## Sistema de frenos

### ■ Freno de estacionamiento

Utilice el freno de estacionamiento para inmovilizar el vehículo cuando esté estacionado. Cuando se aplica el freno de estacionamiento, puede soltarlo de forma manual o automática.



#### ■ Activación

El freno de estacionamiento eléctrico se puede aplicar en cualquier momento siempre y cuando el vehículo tenga batería, sin importar la posición de la modalidad de alimentación.

Tire del interruptor del freno de estacionamiento eléctrico hacia arriba suave y firmemente.

- ▶ El testigo del interruptor se enciende.
- ▶ El indicador (rojo) del freno de estacionamiento y del sistema de frenos se enciende.



#### ■ Liberación

El vehículo debe estar en la posición de CONTACTO para poder soltar el freno de estacionamiento eléctrico.

1. Pise el pedal de freno.
2. Pulse el interruptor del freno de estacionamiento eléctrico.
  - ▶ El testigo del interruptor se apaga.
  - ▶ El indicador (rojo) del freno de estacionamiento y del sistema de frenos se apaga.

Soltar manualmente el freno de estacionamiento utilizando el interruptor ayuda a que el vehículo inicie la marcha despacio y con suavidad en pendientes descendentes pronunciadas.

### ⌘ Freno de estacionamiento

Puede escuchar el motor del sistema de estacionamiento eléctrico en la zona de las ruedas traseras al accionar o soltar el freno de estacionamiento. Esto es normal.

El pedal de freno se puede mover levemente debido al accionamiento del sistema de freno de estacionamiento eléctrico al aplicar o soltar el freno de estacionamiento. Esto es normal.

No puede aplicar o soltar el freno de estacionamiento si la batería está completamente descargada.

⌘ **Si la batería se ha descargado** P. 714

**Durante la conducción, si tira hacia arriba del interruptor del freno de estacionamiento eléctrico, el sistema VSA aplicará los frenos de las cuatro ruedas hasta que el vehículo se detenga. El freno de estacionamiento eléctrico se aplica y el interruptor debe soltarse.**

En las situaciones siguientes, el freno de estacionamiento funciona automáticamente.

- Cuando el vehículo se detiene con el sistema de retención de freno automática activado durante más de 10 minutos.
- Si se desabrocha el cinturón de seguridad del conductor cuando el vehículo se ha detenido y se aplica la retención de freno.
- Cuando se apaga el motor mientras se aplica el sistema de retención de freno.
- Cuando hay un problema en el sistema de retención de freno mientras se aplica la retención de freno.

#### Modelos con control de cruceo adaptativo (ACC) con seguimiento de baja velocidad

- Cuando el vehículo se detiene más de 10 minutos mientras el ACC con seguimiento de baja velocidad está activado.
- Si se desabrocha el cinturón de seguridad del conductor cuando el vehículo se ha detenido automáticamente debido al ACC con seguimiento de baja velocidad.
- Cuando el motor se para mientras el ACC con seguimiento de baja velocidad está activado.

### ■ Accionamiento de la función de freno de estacionamiento automático

Si se ha activado la función de freno de estacionamiento automático:

- El freno de estacionamiento se aplica automáticamente al pasar la modalidad de alimentación a VEHÍCULO APAGADO.
- Para confirmar que el freno de estacionamiento está aplicado, compruebe si el indicador del sistema de frenos y freno de estacionamiento (rojo) se enciende.

#### ► Activación y desactivación de la función de freno de estacionamiento automático P. 586

### ■ Para liberarlo automáticamente

Al pisar el pedal del acelerador se libera el freno de estacionamiento.

Utilice el pedal del acelerador para soltar el freno de estacionamiento cuando ponga en marcha el vehículo en una pendiente ascendente o en un atasco.

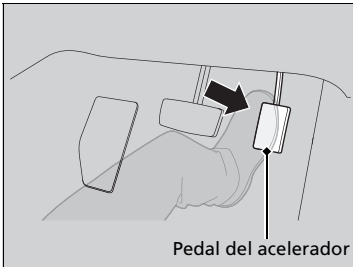

Pise suavemente el pedal del acelerador.

Si está en un pendiente, puede ser necesario pisar más el acelerador para liberarlo.

- El indicador (rojo) del freno de estacionamiento y del sistema de frenos se apaga.

Puede liberar el freno de estacionamiento automáticamente cuando:

- Lleva abrochado el cinturón de seguridad del conductor.
- El motor está en marcha.
- La transmisión no está en **P** o **N**.

### ► Freno de estacionamiento

Si el freno de estacionamiento no se puede liberar automáticamente, hágalo manualmente.

Cuando el vehículo circula cuesta arriba, puede ser necesario que se pise más el pedal del acelerador para soltar automáticamente el freno de estacionamiento eléctrico.

El freno de estacionamiento no se puede liberar automáticamente mientras los siguientes indicadores están encendidos:

- Testigo de averías
- Indicador del sistema de la transmisión

Es posible que el freno de estacionamiento no se pueda liberar automáticamente mientras los siguientes indicadores estén encendidos:

- Indicador de freno de estacionamiento y del sistema de frenos (ámbar)
- Indicador del sistema VSA
- Indicador **ABS**
- Indicador del sistema de sujeción suplementario

### ■ Activación y desactivación de la función de freno de estacionamiento automático

Con la modalidad de alimentación en CONTACTO, siga los pasos siguientes para activar o desactivar la función de freno de estacionamiento automático.

1. Coloque la transmisión en **[P]**.
2. Sin pisar el pedal de freno, tire hacia arriba y suelte el interruptor del freno de estacionamiento eléctrico.
  - Compruebe que se haya encendido el indicador del sistema de frenos y freno de estacionamiento (rojo).
3. Tire hacia arriba del interruptor del freno de estacionamiento eléctrico y manténgalo ahí. Cuando escuche un aviso acústico, libere el interruptor y antes de tres segundos vuelva a tirar del interruptor y manténgalo así.
4. Cuando escuche un sonido que indique que se ha completado el procedimiento, libere el interruptor.
  - Dos avisos acústicos indican que se ha activado la función.
  - Un aviso acústico indica que se ha desactivado la función.
  - Cuando haya completado la activación de la función, el freno de estacionamiento permanecerá aplicado después de apagar el motor.
  - Para confirmar que el freno de estacionamiento está aplicado, compruebe si el indicador del sistema de frenos y freno de estacionamiento (rojo) se enciende.

Si debe desactivar la función temporalmente, puede seguir el procedimiento indicado a continuación.

1. Pise el pedal de freno y detenga el vehículo.
2. Pase el modo de alimentación a VEHÍCULO APAGADO y antes de dos segundos empuje hacia abajo el interruptor del freno de estacionamiento eléctrico.
  - Los ajustes de activación y desactivación de la función no se verán afectados.
  - Antes de desactivar la función temporalmente, asegúrese de apagar primero tanto el control de cruce adaptativo (ACC) con seguimiento de baja velocidad\* como el sistema de retención automática del freno.
  - Para confirmar que el freno de estacionamiento está aplicado, compruebe si el indicador del sistema de frenos y freno de estacionamiento (rojo) se enciende.

### ☒ Freno de estacionamiento

En climas fríos, el freno de estacionamiento puede congelarse si está aplicado.

Al estacionar el vehículo, utilice un calzo para las ruedas y asegúrese de que la función de freno de estacionamiento automático esté desactivada.

Cuando introduzca el vehículo en un túnel de lavado de tipo cinta transportadora, o bien cuando haya que remolcar el vehículo, desactive la función de freno de estacionamiento automático y libere el freno de estacionamiento.



## ■ Freno de pie

El vehículo está equipado con frenos de disco en las cuatro ruedas. La asistencia al vacío ayuda a reducir el esfuerzo necesario para pisar el pedal de freno. El sistema de asistencia al frenado aumenta la fuerza de frenado aplicada cuando se pisa el pedal de freno con fuerza en una situación de emergencia. El sistema de frenos antibloqueo (ABS) ayuda a mantener el control de la dirección cuando se frena con mucha fuerza.

➤ **Sistema de asistencia al frenado** P. 591

➤ **Sistema de frenos antibloqueo (ABS)** P. 590

## ☒ Freno de pie

Compruebe los frenos después de haber conducido en lugares con mucha agua o por carreteras inundadas. Si es necesario, seque los frenos pisando ligeramente el pedal de freno varias veces.

Si escucha un ruido de fricción metálica continuo al aplicar los frenos, es necesario sustituir las pastillas de freno. El vehículo debe ser inspeccionado en un distribuidor.

Si se utiliza el pedal de freno constantemente al bajar una pendiente prolongada se acumula calor, lo que reduce la eficacia de los frenos. Accione el frenado del motor. Para ello, retire el pie del pedal del acelerador y cambie a una posición de marcha inferior.

No apoye el pie en el pedal de freno mientras conduce, ya que se aplicarán los frenos ligeramente y esto provocará la pérdida de eficacia de los mismos con el tiempo, así como la reducción de la vida útil de las pastillas. Además, confundirá a los conductores que circulan por detrás.

## ■ Retención de freno automática

Mantiene el freno aplicado después de liberar el pedal de freno hasta que se pisa el pedal del acelerador. Este sistema se puede utilizar cuando el vehículo se detiene temporalmente, como en los semáforos y en áreas de tráfico intenso.

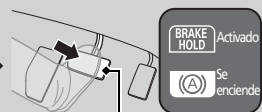
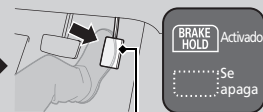
■ Encendido del sistema	■ Activación del sistema	■ Desactivación del sistema
		
<p>Botón de retención automática del freno</p>	<p>Pedal de freno</p>	<p>Pedal del acelerador</p>
<p>Abróchese el cinturón de seguridad correctamente y, a continuación, ponga en marcha el motor. Pulse el botón de retención automática del freno.</p> <ul style="list-style-type: none"> <li>El indicador del sistema de retención automática del freno se enciende. El sistema se enciende.</li> </ul>	<p>Pise el pedal de freno para detener el vehículo por completo. La caja de cambios no debe estar en la posición <b>P</b> ni <b>R</b>.</p> <ul style="list-style-type: none"> <li>El indicador de retención automática del freno se enciende. El frenado se mantiene hasta 10 minutos.</li> <li>Suelte el pedal de freno después de que el indicador de retención automática del freno se encienda.</li> </ul>	<p>Pise el pedal del acelerador con la transmisión en cualquier posición que no sea <b>P</b> o <b>N</b>. El sistema se desactiva y el vehículo comienza a moverse.</p> <ul style="list-style-type: none"> <li>El indicador de retención automática del freno se apaga. El sistema continúa encendido.</li> </ul>

## ► Retención de freno automática

### ⚠ ADVERTENCIA

Aun con el sistema de retención de freno automática activado en pendientes pronunciadas o carreteras resbaladizas, el vehículo puede moverse si levanta el pie del pedal del freno.

Si el vehículo se mueve de forma inesperada, puede provocar un accidente, produciendo lesiones graves o mortales.

Nunca active el sistema de retención de freno automática ni confíe en él para evitar que el vehículo se mueva cuando esté detenido en una pendiente pronunciada o en carreteras resbaladizas.

### ⚠ ADVERTENCIA

Si utiliza el sistema de retención de freno automática para estacionar el vehículo, éste podría moverse de forma inesperada.

Si el vehículo se mueve de forma inesperada, puede provocar un accidente, produciendo lesiones graves o mortales.

No abandone nunca el vehículo cuando este se mantenga temporalmente frenado mediante el sistema de retención automática del freno y estacione siempre el vehículo con la caja de cambios en posición **P** y el freno de estacionamiento accionado.

■ **El sistema se cancela automáticamente cuando:**

- Acciona el freno de estacionamiento.
- Al pisar el pedal de freno y poner la transmisión en la posición **P** o **R**.

■ **El sistema se cancela automáticamente y el freno de estacionamiento se aplica cuando:**

- La frenada se mantiene durante más de 10 minutos.
- Se desabrocha el cinturón de seguridad del conductor.
- El motor se apaga.
- Hay un problema en el sistema de retención de freno automática.

■ **Desactivación del sistema de retención de freno automática**

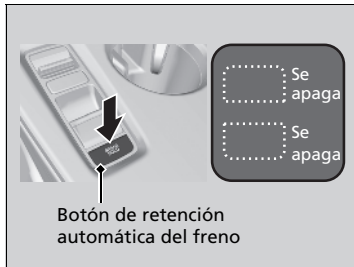

El indicador del sistema de retención automática del freno se enciende:

- Pulse el botón de retención automática del freno.
  - El indicador del sistema de retención de freno automática se apaga.

Cuando el indicador de retención automática del freno se enciende a la vez:

- Pulse el botón de la retención automática del freno con el pedal de freno pisado.
  - El indicador del sistema de retención automática del freno y el indicador de retención automática del freno se apagan.

⊗ Retención de freno automática

Mientras el sistema está activado, puede parar el motor o estacionar el vehículo con el procedimiento habitual.

➤ **Con el vehículo parado** P. 593

Si el sistema está encendido o activado, la retención de freno automática se apaga una vez que el motor está apagado.

⊗ Encendido del sistema

Asegúrese de desactivar el sistema de retención de freno automática antes de utilizar un sistema de lavado automático del vehículo.

Puede que escuche un ruido de accionamiento si el vehículo se mueve mientras el sistema de retención de freno automática está en funcionamiento.

## Sistema de frenos antibloqueo (ABS)

### ■ ABS

Le ayuda a evitar que las ruedas se bloqueen y a mantener el control de la dirección accionando los frenos con mucha más rapidez de la que usted es capaz.

El sistema de distribución electrónica de la potencia de frenado (EBD), que forma parte del ABS, equilibra además la distribución de la potencia de frenado entre las ruedas delanteras y las traseras en función de la carga del vehículo.

No debe en ningún caso pisar repetidamente el pedal de freno. Para que el ABS haga el trabajo por usted, mantenga siempre una presión firme y constante en el pedal de freno. Esto se denomina en ocasiones “pisar con fuerza y controlar la dirección”.

### ■ Funcionamiento del ABS

El pedal de freno puede vibrar ligeramente cuando el ABS está en funcionamiento. Pise el pedal del freno y manténgalo pisado firmemente. Si el suelo está seco, necesitará pisar el pedal de freno con mucha fuerza para que se active el ABS. Sin embargo, puede sentir que el ABS se activa de inmediato si intenta detener el vehículo cuando circula por nieve o hielo.

El ABS podría activarse al pisar el pedal de freno durante la conducción:

- Carreteras húmedas o cubiertas de nieve.
- Suelos asfaltados con piedra.
- Carreteras con superficies irregulares, como baches, grietas, zanjas, etc.

Si la velocidad del vehículo desciende por debajo de 10 km/h, el ABS deja de funcionar.

### ►► Sistema de frenos antibloqueo (ABS)

#### AVISO

Es posible que el ABS no funcione correctamente si se utilizan neumáticos de tipos y tamaños incorrectos.

Si se enciende el indicador **ABS** durante la conducción, puede que exista algún problema en el sistema. Aunque el frenado normal no se verá afectado, existe la posibilidad de que no funcione el ABS. El vehículo se debe inspeccionar inmediatamente en un distribuidor.

El ABS no está diseñado para reducir el tiempo ni la distancia necesarios para que se detenga el vehículo: Está diseñado para limitar el bloqueo del freno que puede producir que el automóvil patine y se pierda el control de la dirección.

En los casos siguientes, es posible que el vehículo necesite una distancia de frenado mayor que un vehículo sin ABS:

- Cuando se circula por carreteras de suelo irregular o superficies en mal estado, por ejemplo con gravilla o nieve.
- Los neumáticos están equipados con cadenas.

Podría observarse lo siguiente con el sistema ABS:

- Ruidos del motor procedentes del compartimiento del motor cuando se aplican los frenos, o cuando se realizan las comprobaciones del sistema después de haberse arrancado el motor y mientras se acelera el vehículo.
- El pedal de freno o la carrocería vibran cuando se activa el ABS.

Estas vibraciones y ruidos son normales en los sistemas ABS y no son causa de preocupación.

## Sistema de asistencia al frenado

---

Está diseñado para prestar asistencia al conductor mediante la generación de una mayor fuerza de frenado cuando pisa el pedal de freno con fuerza en un frenado de emergencia.

### ■ Funcionamiento del sistema de asistencia al frenado

Pise el pedal de freno firmemente para obtener un frenado más potente.

Cuando se activa la asistencia al frenado, es posible que el pedal vibre un poco y que se escuche un ruido que indica su funcionamiento. Esto es normal. Siga manteniendo pisado el pedal de freno firmemente.

Excepto modelos de México

## Señal de alto de emergencia

Se activa al realizar una frenada brusca durante el manejo a 60 km/h o más para advertir a los conductores que se encuentran detrás de la frenada repentina haciendo parpadear las luces de emergencia. Esto puede ayudar a alertar a los conductores que se encuentran detrás para que tomen las medidas adecuadas para evitar una posible colisión con el vehículo.

### ■ Cuando el sistema se activa:

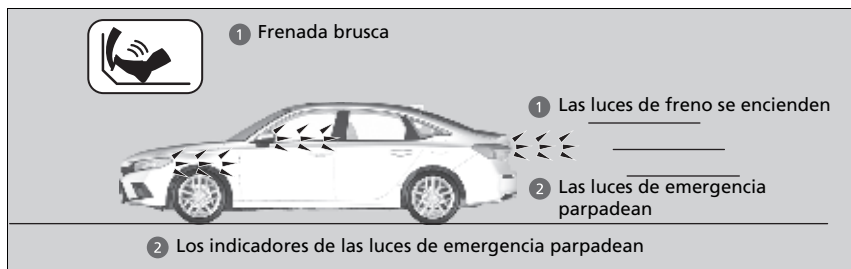

Las luces de emergencia dejan de parpadear cuando:

- Suelta el pedal de freno.
- Se desactiva el ABS.
- La velocidad de desaceleración del vehículo se modera.
- Oprime el botón de las luces de emergencia.

### » Señal de alto de emergencia

La señal de alto de emergencia no es un sistema que puede evitar una posible colisión en la parte trasera provocada por una frenada brusca. Hace parpadear las luces de emergencia cuando se produce una frenada brusca. Siempre se recomienda evitar la frenada brusca a menos que sea absolutamente necesario.

La señal de alto de emergencia no se activa cuando el botón de las luces de emergencia está oprimido.

Si el ABS deja de funcionar un cierto tiempo durante la frenada, la señal de parada de emergencia puede no activarse.

## Con el vehículo parado

1. Pise el pedal de freno firmemente.
2. Con el pedal de freno pisado, tire hacia arriba del interruptor del freno de estacionamiento eléctrico de forma lenta pero completa.
3. Coloque la transmisión en **[P]**.
4. Apague el motor.
  - ▶ El indicador (rojo) del freno de estacionamiento y del sistema de frenos se apaga en aproximadamente 30 segundos.

Accione siempre el freno de estacionamiento, sobre todo si está estacionado en una pendiente.

### Estacionamiento del vehículo

## ⚠ ADVERTENCIA

El vehículo puede moverse si se deja desatendido sin confirmar que la transmisión se encuentra en Estacionamiento.

Un vehículo moviéndose solo podría provocar un accidente y causar lesiones graves o mortales.

Mantenga siempre el pie en el pedal del freno hasta que haya confirmado que aparece **[P]** en el indicador de posición de la palanca de cambios.

### Con el vehículo parado

#### AVISO

Las siguientes acciones pueden dañar la transmisión:

- Pisar los pedales del acelerador y de freno al mismo tiempo.
- Pisar el pedal del acelerador para retener el vehículo cuando está mirando cuesta arriba.
- Cambiar a **[P]** antes de que el vehículo se detenga por completo.

No estacione el vehículo cerca de objetos inflamables como por ejemplo hierba seca, aceite o madera.

El calor procedente del escape puede provocar un incendio.

► Con el vehículo parado

Con temperaturas extremadamente frías, el freno de estacionamiento puede congelarse si se aplica. Si se prevén dichas temperaturas, no aplique el freno de estacionamiento pero, al estacionar en pendiente, gire las ruedas delanteras para que estén en contacto con el bordillo si el vehículo rueda por la pendiente o bloquee las ruedas para impedir que el vehículo se mueva. Si no toma ninguna de estas precauciones, el vehículo puede rodar de forma imprevista y provocar una colisión.



## Sistema del sensor de estacionamiento\*

Los sensores de las esquinas traseras y los sensores centrales controlan los obstáculos que se encuentran alrededor del vehículo, y el aviso acústico, la interfaz de información al conductor y la pantalla de audio/información proporcionan información aproximada sobre la distancia entre el vehículo y el obstáculo.

### ■ Ubicación y rango del sensor

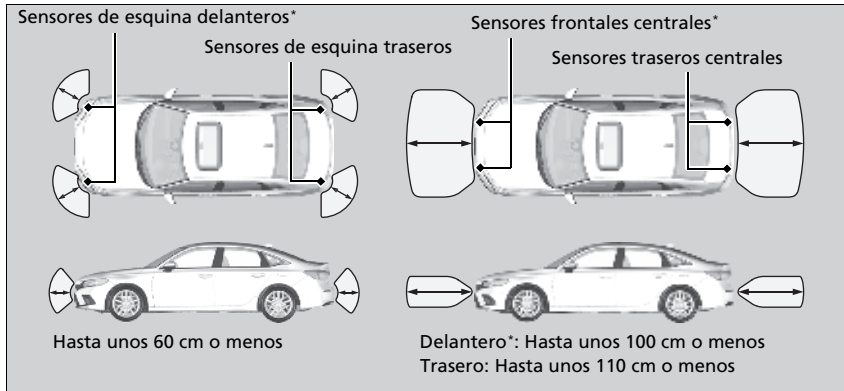

\* No disponible en todos los modelos

### ☒ Sistema del sensor de estacionamiento\*

Aun cuando el sistema esté activado, confirme siempre que no haya ningún obstáculo cerca del vehículo antes de estacionar.

Es posible que el sistema no funcione correctamente en los siguientes casos:

- Los sensores están cubiertos por nieve, hielo, barro o suciedad.
- El vehículo ha estado expuesto a temperaturas altas o bajas.
- Hay algo en las inmediaciones que emite ondas de ultrasonido o sonidos de alta frecuencia.
- Conducir con mal clima (lluvia, niebla, nieve, etc.).
- Se han colocado accesorios sobre o alrededor de los sensores.

El sistema podría no detectar estos obstáculos:

- Objetos delgados o bajos.
- Materiales que absorben el sonido, como la nieve, el algodón, o la gomaespuma.
- Objetos directamente debajo del parachoques.

El sistema podría detectar erróneamente obstáculos en estas situaciones:

- El vehículo se encuentra en una superficie irregular, como hierba, topes o una cuesta.
- Al aproximarse demasiado a otros vehículos con sensores de sonar u otros objetos que emiten ondas de ultrasonido.
- Ha salpicado agua cerca de los sensores debido a lluvias intensas, etc.

No coloque ningún accesorio sobre los sensores ni alrededor de los mismos.

▶ Si pone algún accesorio (como un portabicicletas) sobre o alrededor de los sensores traseros, el sistema podría activarse si detecta estos accesorios como un obstáculo. En tal caso, apague el sensor trasero.

### ☒ Apagado de todos los sensores traseros

P. 599

### ■ Activación y desactivación del sistema sensor de estacionamiento



Con la modalidad de alimentación en CONTACTO, oprima el botón del sistema de sensores de estacionamiento para activarlo o desactivarlo. El indicador en el botón se enciende cuando el sistema está activado.

Los sensores de esquina delantero\*, trasero y central trasero comienzan a detectar un obstáculo cuando la palanca de cambios está en **R** y la velocidad del vehículo es inferior a 8 km/h.

#### Modelos con sensores delanteros

Los sensores de esquina frontal y central frontal comienzan a detectar un obstáculo cuando la palanca de cambios está en cualquier posición excepto **P** o **R**, y la velocidad del vehículo es inferior a 8 km/h.

#### ►► Sistema del sensor de estacionamiento\*

Cuando se fija el modo de alimentación en CONTACTO, el sistema se encuentra en el estado seleccionado anteriormente.



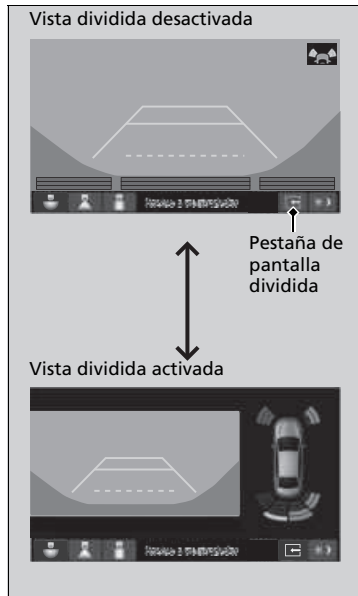

## ■ Funcionamiento de la pantalla\*



Puede cambiar entre activar y desactivar la vista dividida tocando la pestaña de la pantalla dividida.

\* No disponible en todos los modelos

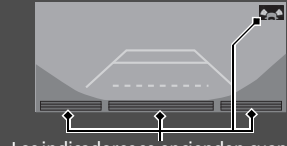
■ Cuando se acorta la distancia entre su vehículo y los obstáculos detectados

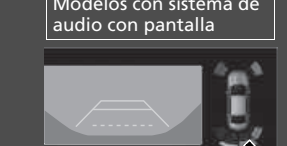
Intervalo entre avisos acústicos	Distancia entre el parachoques y el obstáculo		Indicador	Interfaz de información al conductor	Pantalla del sistema de audio/información
	Sensores de esquina	Sensores centrales			
Moderada	—	Delante*: 100-60 cm aprox. Trasero: 110-60 cm aprox.	Se enciende*1/ parpadea*2 en amarillo*3	<p>Los indicadores se encienden cuando el sensor detecta un obstáculo.</p>  <p>*4</p>  <p>*5</p>	 <p>Los indicadores se encienden cuando el sensor detecta un obstáculo.</p>  <p>Los indicadores se encienden cuando el sensor detecta un obstáculo.</p> <p>Modelos con sistema de audio con pantalla</p>  <p>Los indicadores se encienden cuando el sensor detecta un obstáculo.</p>
Cercano	60-45 cm aprox.	60-45 cm aprox.	Se enciende*1/ parpadea*2 en ámbar		
Muy breve	45-35 cm aprox.	45-35 cm aprox.			
Fijo	35 cm aprox. o menos	35 cm aprox. o menos	Se enciende*1/ parpadea*2 en rojo		

\*1: En la interfaz de información del conductor

\*2: Uso de la pantalla del sistema de audio/información

\*3: En esta fase, solo los sensores centrales detectan obstáculos.

\*4: Modelos de Latinoamérica

\*5: Excepto modelos de Latinoamérica

\* No disponible en todos los modelos

## ■ Apagado de todos los sensores traseros

Para desactivar los sensores traseros, realice lo siguiente:

1. Asegúrese de que el sistema de sensores de estacionamiento no esté activado.
  - ▶ El indicador del botón de apaga.
2. Pase el modo de alimentación a VEHÍCULO APAGADO.
3. Mantenga pulsado el botón del sistema de sensores de estacionamiento y pase el modo de alimentación a CONTACTO.
4. Mantenga pulsado el botón durante 10 segundos. Suelte el botón cuando el indicador del botón parpadee.
  - ▶ El aviso acústico suena una vez.
5. Con el indicador parpadeando, vuelva a pulsar el botón. El indicador del botón de apaga.
  - ▶ El aviso acústico suena dos veces. Los sensores traseros ahora están desactivados. Permanecerá apagado hasta que lo vuelva a activar manualmente. Para volver a activar los sensores traseros, siga el procedimiento anterior. El aviso suena tres veces cuando los sensores traseros se vuelven a activar.

## ☒ Apagado de todos los sensores traseros

Cuando selecciona **[R]**, el indicador del botón del sistema de sensores de estacionamiento parpadea para recordar que los sensores traseros se han desactivado.

## Acerca de la cámara trasera con múltiples vistas

La pantalla de audio/información puede mostrar la zona trasera del vehículo.

La pantalla cambia automáticamente a la vista de la zona trasera cuando la marcha seleccionada se pasa a **R**.

### Pantalla de la cámara trasera con múltiples vistas

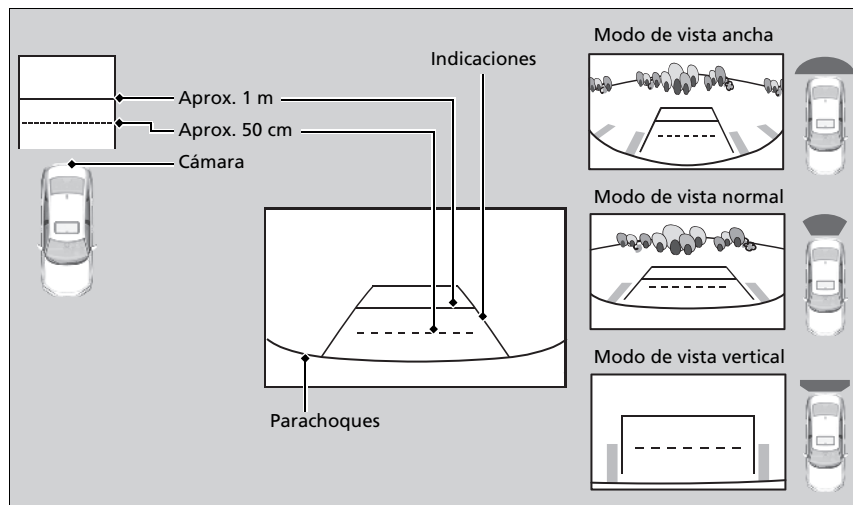

Puede ver tres modos distintos de la cámara en la pantalla del sistema de audio/información.

Toque el icono adecuado para cambiar el modo.

- : Modo de vista ancha
- : Modo de vista normal
- : Modo de vista vertical

### ➤ Acerca de la cámara trasera con múltiples vistas

La vista que ofrece la cámara trasera tiene limitaciones. No muestra las esquinas de los extremos del parachoques ni lo que hay debajo del parachoques. Su lente singular también hace que los objetos parezcan estar más cerca o más lejos de lo que están realmente.

Compruebe visualmente que es seguro dar marcha atrás. Determinadas condiciones (como el clima, la iluminación y las altas temperaturas) también pueden limitar la visión de la zona trasera. No debe fiarse sólo de la pantalla de la cámara trasera, que no proporciona toda la información sobre las condiciones de la zona trasera del vehículo.

Si la cámara está cubierta de suciedad, humedad, etc., límpiela con un paño suave y húmedo.

Puede cambiar los ajustes de **Líneas guía fijas** y **Líneas guía dinámicas**.

➤ **Funciones personalizadas** P. 382, 392

#### Líneas guía fijas

**Encendido:** Las líneas de guía aparecen cuando cambia a **R**.

**Apagado:** Las líneas de guía no aparecen.

#### Líneas guía dinámicas

**Encendido:** Las líneas de guía se mueven según la dirección del volante.

**Apagado:** Las líneas de guía no se mueven.

- Si estaba usando el modo de vista ancha o normal, se activará este mismo modo la próxima vez que cambie a **R**.
- Si estaba usando el modo de vista vertical antes de apagar el motor, el modo de vista ancha se activará la próxima vez que ajuste la modalidad de alimentación en CONTACTO y cambie a **R**.
- Si estaba usando el modo de vista vertical y han transcurrido 10 segundos tras salir de **R**, se activará el modo de vista amplia la próxima vez que cambie a **R**.
- Si se encuentra en el modo de vista vertical y vuelve a colocar la palanca de cambios en la posición **R** antes de 10 segundos después de cambiarla desde **R**, se activará el modo de vista vertical.

## Información sobre el combustible

### ■ Recomendaciones sobre el combustible

Modelos de Israel y Turquía

**Gasolina sin plomo/gasohol de alta calidad hasta E10 (90% de gasolina y 10% de etanol), de 95 octanos o más**

Su vehículo está diseñado para funcionar con gasolina sin plomo de alta calidad de 95 octanos o más.

Si no se dispone de este octanaje, se puede utilizar provisionalmente gasolina sin plomo de 91 octanos.

El uso de gasolina normal puede causar ruidos de golpeteo metálico y provocará un rendimiento inferior del motor. El uso continuado de gasolina normal puede dañar el motor.

### » Información sobre el combustible

#### AVISO

El uso de gasolina que contiene plomo presenta los siguientes riesgos:

- Daños en el sistema de escape, incluido el catalizador
- Daños en el motor y el sistema de combustible
- Efectos perjudiciales en el motor y otros sistemas

Modelos de Israel y Turquía





**Modelos de Perú****Gasolina sin plomo de alta calidad, 95 octanos o más**

Su vehículo está diseñado para funcionar con gasolina sin plomo de alta calidad de 95 octanos o más.

Si no se dispone de este octanaje, se puede utilizar provisionalmente gasolina sin plomo de 91 octanos.

El uso de gasolina normal puede causar ruidos de golpeteo metálico y provocará un rendimiento inferior del motor. El uso continuado de gasolina normal puede dañar el motor.

**Modelos para otros países****Gasolina sin plomo, 91 octanos o más**

El uso de gasolina de menor octanaje puede causar un fuerte y persistente ruido de golpeteo metálico que puede provocar daños en el motor.

**■ Capacidad del depósito de combustible:****Modelos de México****46,9 L****Excepto modelos de México****47 L**

Modelos de México

## Suministro

El depósito de combustible no cuenta con un tapón de llenado de combustible. Puede insertar la boquilla de llenado directamente en el cuello del depósito. El depósito se sella cuando usted retira la boquilla.

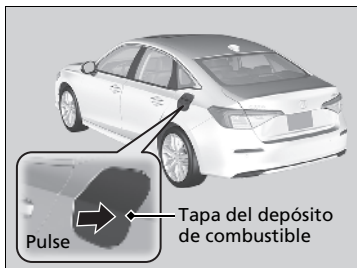

1. Detenga el vehículo con la parte trasera izquierda del mismo al lado del surtidor de la estación de servicio.
2. Apague el motor.
3. Desbloquee la puerta del conductor.
  - La tapa del depósito de combustible, situada en el lateral exterior del vehículo, se desbloqueará.
4. Presione y suelte en la zona que indica la flecha para liberar la tapa del depósito de combustible. Escuchará un clic y la tapa se abrirá ligeramente.
5. Tire manualmente de la tapa del depósito de combustible para abrirla por completo.

► Suministro

### ⚠ ADVERTENCIA

La gasolina es muy inflamable y explosiva. Puede quemarse o herirse gravemente al manipular combustible.

- Pare el motor y manténgalo alejado de fuentes de calor, chispas y llamas.
- Manipule combustible sólo al aire libre.
- Limpie las salpicaduras inmediatamente.

La abertura de llenado de combustible está diseñada para aceptar solamente boquillas de llenado de estaciones de servicio. El uso de tubos de diámetro más pequeño (por ejemplo, los utilizados para bombear combustible para otros usos), u otros dispositivos que no sean los propios de una estación de servicio, puede provocar daños dentro y alrededor de la abertura de llenado.

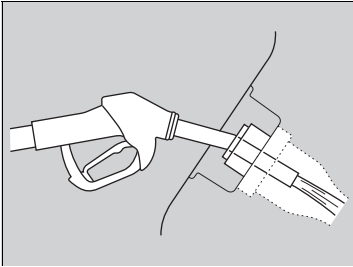

6. Coloque el extremo de la boquilla de llenado en la parte inferior de la abertura de llenado y, a continuación, insértelo lenta y completamente.
  - Asegúrese de que el extremo de la boquilla de llenado desciende junto con el tubo de llenado.
  - Mantenga el nivel de la boquilla.
  - Cuando el depósito esté lleno, la boquilla de llenado se desactivará automáticamente.
  - Al terminar, espere alrededor de cinco segundos antes de retirar la boquilla.
7. Cierre la tapa del depósito de combustible con la mano.

#### ☒ Suministro

Utilice la lengüeta de bloqueo o el interruptor de bloqueo principal de las puertas para desbloquear la tapa del depósito de combustible.

Las puertas del vehículo y la tapa del depósito de combustible se volverán a bloquear automáticamente si se utiliza la función de desbloqueo del control a distancia. Para desactivar esto, abra y cierre la puerta del conductor.

La boquilla de la manguera del surtidor se detiene automáticamente para dejar espacio en el depósito de combustible con objeto de que el combustible no rebose a causa de los cambios de la temperatura del aire.

No siga añadiendo combustible una vez que la boquilla de combustible se haya detenido automáticamente. Si añade más combustible puede superarse la capacidad del depósito de combustible.

Si tiene que suministrar el vehículo desde un contenedor portátil, utilice el embudo proporcionado con el vehículo.

☒ **Suministrar desde un recipiente portátil de combustible** P. 740

Excepto modelos de México

## Suministro

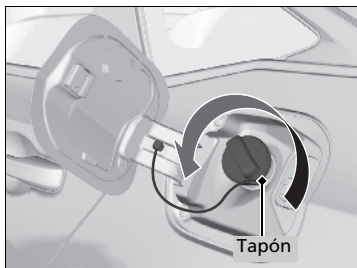
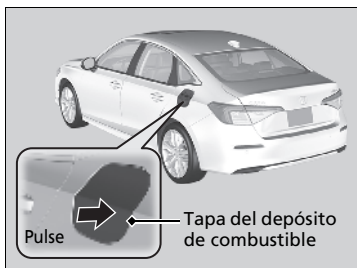

1. Detenga el vehículo con la parte trasera izquierda del mismo al lado del surtidor de la estación de servicio.
2. Apague el motor.
3. Desbloquee la puerta del conductor.
  - La tapa del depósito de combustible, situada en el lateral exterior del vehículo, se desbloqueará.
4. Presione y suelte en la zona que indica la flecha para liberar la tapa del depósito de combustible. Escuchará un clic y la tapa se abrirá ligeramente.
5. Tire manualmente de la tapa del depósito de combustible para abrirla por completo.
6. Retire lentamente el tapón de llenado de combustible. Si oye que sale aire, espere a que pare y luego gire la pestaña lentamente para abrir el tapón de llenado de combustible.

### ► Suministro

## ⚠ ADVERTENCIA

La gasolina es muy inflamable y explosiva. Puede quemarse o herirse gravemente al manipular combustible.

- Pare el motor y manténgalo alejado de fuentes de calor, chispas y llamas.
- Manipule combustible sólo al aire libre.
- Limpie las salpicaduras inmediatamente.

La boquilla de la manguera del surtidor se detiene automáticamente para dejar espacio en el depósito de combustible con objeto de que el combustible no rebose a causa de los cambios de la temperatura del aire.

No siga añadiendo combustible una vez que la boquilla de combustible se haya detenido automáticamente. Si añade más combustible puede superarse la capacidad del depósito de combustible.

Utilice la lengüeta de bloqueo o el interruptor de bloqueo principal de las puertas para desbloquear la tapa del depósito de combustible. Las puertas del vehículo y la tapa del depósito de combustible se volverán a bloquear automáticamente si se utiliza la función de desbloqueo del control a distancia. Para desactivar esto, abra y cierre la puerta del conductor.

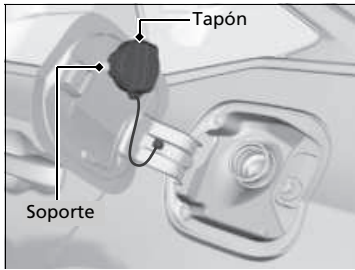

7. Coloque el tapón de llenado de combustible en el soporte.
8. Introduzca a fondo la boquilla de combustible.
  - ▶ Cuando el depósito esté lleno, la boquilla de llenado se desactivará automáticamente. De esta manera se deja espacio libre en el depósito de combustible en caso de que el combustible se expanda a causa de un cambio de temperatura.
9. Después del suministro, vuelva a colocar el tapón de llenado de combustible, apretándolo hasta que escuche un clic al menos una vez.
  - ▶ Cierre la tapa del depósito de combustible con la mano.

## Reducción del consumo de combustible y de las emisiones de CO<sub>2</sub>

El ahorro de combustible y la reducción de las emisiones de CO<sub>2</sub> dependen de varios factores, incluyendo las condiciones de conducción, el peso de la carga, el tiempo de ralentí, los hábitos de conducción y el estado del vehículo. En función de estos y otros factores, puede que no se alcance el consumo de combustible nominal de este vehículo.

### Mantenimiento y consumo de combustible

Puede optimizar el consumo de combustible mediante el mantenimiento adecuado de su vehículo.

Siga el programa de mantenimiento y consulte el manual de garantía si es necesario.

#### ➤ Programa de mantenimiento P. 626

- Utilice aceite de motor con la viscosidad recomendada.

#### ➤ Aceite del motor recomendado P. 638

- Mantenga la presión de los neumáticos especificada.
- No cargue el vehículo con demasiado equipaje.
- Mantenga el vehículo limpio. La acumulación de nieve o barro en los bajos del vehículo supone un aumento del peso y de la resistencia aerodinámica.

### ➤ Reducción del consumo de combustible y de las emisiones de CO<sub>2</sub>

Para determinar el consumo real de combustible durante la conducción se recomienda el cálculo directo.

100	×	Litros de combustible	÷	Kilómetros conducidos	=	L por 100 km
Kilómetros conducidos	÷	Litros de combustible	=	Kilómetros por litro		
Millas conducidas	÷	Galones de combustible	=	Millas por galón		

### Modelos de países del GCC

Puede mejorar el kilometraje y reducir las emisiones de CO<sub>2</sub> de su vehículo siguiendo los siguientes consejos:

- Conduzca el vehículo de manera correcta.
- Realice el mantenimiento regular del vehículo.
- Mantenga una presión en los neumáticos adecuada.
- Evite transportar cargas excesivas.
- Adopte técnicas de conducción eficientes, como conducir a velocidades menores, reducir el tiempo de ralentí y evitar una conducción agresiva.

## Precauciones al manipular

El turbocompresor es un dispositivo de alta precisión que obtiene una mayor potencia de caballos al aportar un mayor volumen de aire comprimido al motor utilizando una turbina accionada por la presión de gas del escape del motor.

- Si el vehículo está frío justo después de arrancarlo, evite utilizar el vehículo a altas revoluciones o acelerarlo de forma repentina.
- Sustituya siempre el filtro y el aceite del motor de acuerdo con el sistema de monitor del aceite. La turbina gira a velocidades muy altas de más de 100.000 rpm y su temperatura alcanza más de 700°C. Se lubrica y enfría con aceite del motor. Si no sustituye el aceite y el filtro del motor en el intervalo o distancia programados, el aceite del motor deteriorado puede producir averías como atascos y ruido anormal del cojinete de la turbina.

\*1: Modelos de Latinoamérica

\*2: Excepto modelos de Latinoamérica

\* No disponible en todos los modelos



### ☒ Vehículo con motor turbo\*

Los intervalos de mantenimiento previstos para cambiar el aceite del motor y el filtro se indican en la interfaz de información del conductor. Siga la información sobre los intervalos de sustitución.

☒ **Sistema de monitor de aceite\*** P. 619

☒ **Aceite del motor recomendado** P. 638

El mensaje  **Temperatura del motor demasiado caliente. No manejar. Permita que el motor se enfríe.** o

 **Temperatura del motor cerca del límite. Evite acelerar bruscamente y altas velocidades.**<sup>\*1</sup>/ **Engine temperature near limit. Avoid strong acceleration and high speed.**<sup>\*2</sup> puede aparecer en la interfaz de información

para el conductor cuando vuelve a arrancar el motor después de conducir en condiciones de alto nivel de carga como velocidad elevada o terreno montañoso.

Esto es normal. El mensaje desaparece si tiene el vehículo en ralentí o conduce el vehículo durante un minuto aproximadamente.

### Modelos con medidor tipo B

El indicador de temperatura está en la marca  cuando vuelve a reiniciar el motor después de conducir en condiciones de alto nivel de carga como velocidad elevada o terreno montañoso. Esto es normal. El manómetro baja si tiene el vehículo en ralentí o conduce el vehículo durante un minuto aproximadamente.





# Mantenimiento

En este capítulo se tratan las operaciones de mantenimiento básico.



<b>Antes de realizar operaciones de servicio</b>	
Revisión y mantenimiento .....	612
Seguridad al realizar el mantenimiento ...	613
Piezas y líquidos usados en las operaciones de mantenimiento .....	614
<b>Recordatorio de mantenimiento*</b> .....	615
<b>Sistema de monitor de aceite*</b> .....	619
<b>Programa de mantenimiento</b> .....	626
Registro de mantenimiento .....	633
<b>Operaciones de servicio bajo el cofre</b>	
Puntos de mantenimiento bajo el cofre...	634
Apertura del cofre .....	636
Aceite del motor recomendado .....	638
Comprobación del aceite .....	640

Llenado del aceite del motor .....	642
Refrigerante del motor .....	643
Líquido de la transmisión .....	645
Líquido de frenos .....	645
Reposición del líquido lavaparabrisas .....	646
Filtro de combustible .....	646
<b>Sustitución de bombillas</b> .....	647
<b>Comprobación y mantenimiento de las escobillas del limpiaparabrisas</b> .....	655
<b>Comprobación y servicio de los neumáticos</b>	
Comprobación de los neumáticos .....	657
Indicadores de desgaste .....	658
Vida útil de los neumáticos .....	658
Sustitución de neumáticos y ruedas .....	659

Intercambio de neumáticos .....	660
Dispositivos de tracción en la nieve .....	661
<b>Batería</b> .....	663
<b>Mantenimiento del control a distancia</b>	
Sustitución de la pila del control a distancia .....	668
<b>Mantenimiento del sistema de aire acondicionado</b> .....	670
<b>Limpeza</b>	
Cuidado del interior .....	673
Cuidado del exterior .....	675
<b>Accesorios y modificaciones</b>	
Accesorios .....	678
Modificaciones .....	678

\* No disponible en todos los modelos

## Revisión y mantenimiento

Por su seguridad, realice todas las operaciones de revisión y mantenimiento indicadas para mantener su vehículo en buen estado. Si detecta alguna anomalía (ruido, olor, líquido de frenos insuficiente, restos de aceite en el suelo, etc.) lleve el vehículo a un distribuidor para que lo revisen. Remítase al programa de mantenimiento indicado en este manual de usuario para ver información detallada sobre el mantenimiento y las revisiones.

➤ **Programa de mantenimiento** P. 626

### ■ Tipos de revisiones y mantenimiento

#### ■ Inspecciones rutinarias

Realice revisiones antes de realizar recorridos de larga distancia, al lavar el vehículo o al suministrar.

#### ■ Revisiones periódicas

- Compruebe mensualmente el nivel del líquido de frenos.
  - **Líquido de frenos** P. 645
- Compruebe mensualmente la presión de los neumáticos. Examine el desgaste de la banda de rodadura y si presenta objetos extraños.
  - **Comprobación y servicio de los neumáticos** P. 657
- Compruebe mensualmente el funcionamiento de las luces exteriores.
  - **Sustitución de bombillas** P. 647
- Compruebe el estado de las escobillas del limpiaparabrisas al menos cada seis meses.
  - **Comprobación y mantenimiento de las escobillas del limpiaparabrisas** P. 655

## Seguridad al realizar el mantenimiento

Aquí se proporcionan algunas de las precauciones de seguridad más importantes. No obstante, no podemos prevenirle de todos y cada uno de los peligros que pueden ocurrir durante las operaciones de mantenimiento. Solo usted puede decidir si debe realizar una tarea específica.

### ■ Seguridad en el mantenimiento

- Para reducir la posibilidad de explosión o incendio, mantenga el tabaco, las chispas y las llamas lejos de la batería y de los componentes relacionados con el combustible.
- Nunca deje trapos, toallas o cualquier otro objeto inflamable debajo del cofre.
  - El calor procedente del motor y del escape puede prenderlos y provocar un incendio.
- Para limpiar los componentes, utilice un desengrasante o un limpiador de piezas de venta comercial, pero no gasolina.
- Lleve protección para los ojos y ropa de protección al trabajar en la batería o con aire comprimido.
- Los gases de escape del motor contienen monóxido de carbono, que es venenoso y puede ser mortal.
  - Haga funcionar el motor solamente si hay una ventilación adecuada.

### • Seguridad del vehículo

- El vehículo debe estar parado.
  - Compruebe que el vehículo está estacionado en una superficie nivelada, que el freno de estacionamiento está aplicado y que el motor está parado.
- Tenga cuidado para no quemarse con las piezas calientes.
  - Asegúrese de que el motor y el sistema de escape se enfrían completamente antes de tocar las piezas del vehículo.
- Tenga cuidado para no lesionarse con las piezas móviles.
  - No arranque el motor a menos que así se lo indiquen y mantenga las manos y las extremidades lejos de las piezas móviles.

### ⚠ Seguridad al realizar el mantenimiento

#### ⚠ ADVERTENCIA

En caso de que no se realice el mantenimiento adecuado en el vehículo o no se corrija un problema antes de la conducción, se puede provocar un accidente en el que puede resultar herido de gravedad o morir.

Siga siempre las recomendaciones de revisión y mantenimiento y los programas indicados en este manual de usuario.

#### ⚠ ADVERTENCIA

Si no se siguen correctamente las instrucciones de mantenimiento y las precauciones se pueden producir lesiones graves e incluso la muerte.

Siga siempre los procedimientos y precauciones indicados en este manual de usuario.

## Piezas y líquidos usados en las operaciones de mantenimiento

Para realizar operaciones de mantenimiento y reparación del vehículo se recomienda usar líquidos y piezas originales de Honda. Las piezas originales de Honda se fabrican según los mismos estándares de alta calidad que los vehículos Honda.

### » Piezas y líquidos usados en las operaciones de mantenimiento

#### Modelos con motor de 2,0 L

#### AVISO

No presione la tapa del motor a la fuerza. Esto puede dañar la tapa del motor y las partes componentes.





Cuando el vehículo haya acumulado la distancia estipulada, verá un mensaje que le recuerda que es hora de realizar el mantenimiento programado del vehículo.

➤ **Programa de mantenimiento** P. 626

## Cuando se acerca el mantenimiento necesario

Aparece un mensaje en la interfaz de información al conductor cada vez que se pasa la modalidad de alimentación a CONTACTO.

### Mensaje recordatorio en la interfaz de información al conductor

Mensaje recordatorio	Explicación	Información
	<p>La distancia acumulada recorrida por el vehículo está entre 8.500 km y 10.000 km.</p> <p>Una vez que cambie de pantalla pulsando el botón  (inicio), el mensaje desaparecerá.</p>	<p>El vehículo debe revisarse y recibir mantenimiento pronto.</p>
	<p>La distancia acumulada recorrida por el vehículo ha superado los 10.000 km sin que se haya realizado el mantenimiento programado.</p> <p>Pulse el botón  (inicio) para cambiar de pantalla.</p>	<p>Asegúrese de que se realiza el mantenimiento programado tan pronto como sea posible.</p>

El indicador de mensajes del sistema (i) se enciende junto con la información de recordatorio de mantenimiento.

## Restablecimiento de la pantalla

Restablezca la pantalla del recordatorio de mantenimiento si ha realizado usted el mantenimiento.

### Modelos con sistema de audio con pantalla en color

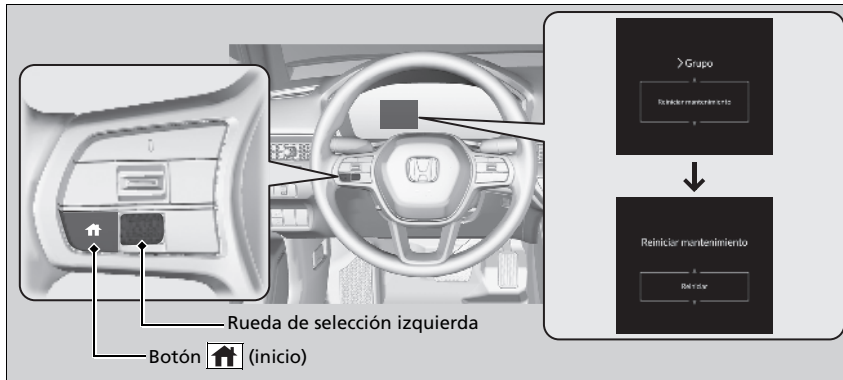

1. Fije el modo de alimentación en CONTACTO.
2. Pulse el botón  (inicio) para seleccionar **Ajustes** y pulse la rueda de selección izquierda.
3. Gire la rueda de selección izquierda hasta que aparezca **Reiniciar mantenimiento** en la pantalla y, a continuación, pulse la rueda de selección izquierda.
4. Gire la rueda de selección izquierda para seleccionar **Reiniciar** (También puede seleccionar **Cancelar** para finalizar el proceso).
5. Pulse la rueda de selección izquierda para reiniciar.

## Restablecimiento de la pantalla

La pantalla del recordatorio de mantenimiento se restablecerá en el distribuidor una vez que se haya realizado el mantenimiento necesario. Si el mantenimiento no se realiza en un distribuidor, deberá restablecer la pantalla usted mismo.

**Modelos con sistema de audio con pantalla**

Puede restablecer el recordatorio de mantenimiento utilizando la pantalla del sistema de audio/información.



1. Fije el modo de alimentación en CONTACTO.
2. Pulse el botón .
3. Seleccione **Configuración Vehículo**.
4. Seleccione **Info. de mantenimiento**.
5. Seleccione **Restablecer**.



El mensaje de advertencia notifica cuándo debe cambiar el aceite del motor, o cuándo debe traer su vehículo a un distribuidor para realizar los servicios de mantenimiento indicados.

## Mostrar la información del sistema de monitor del aceite

Modelos con medidor tipo A

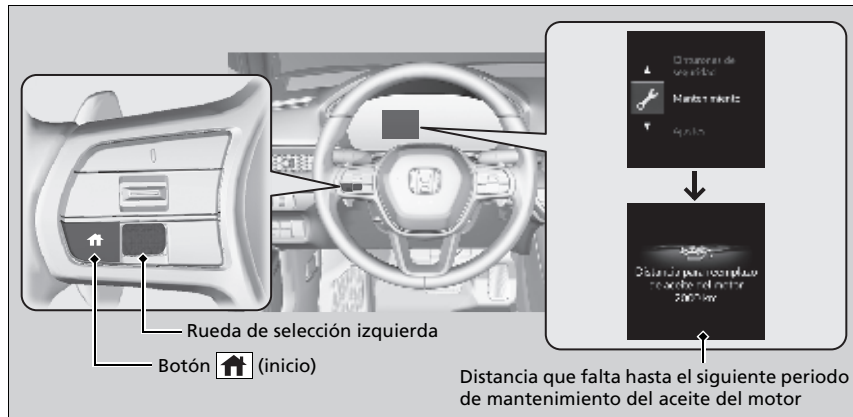

1. Fije el modo de alimentación en CONTACTO.
2. Pulse el botón (inicio).
3. Gire la rueda de selección izquierda hasta que aparezca .
4. Pulse la rueda de selección izquierda para ir a la pantalla de información del sistema del monitor del aceite. La duración del aceite del motor aparece en la interfaz de información para el conductor.

El indicador de mensaje del sistema (i) permanece en el panel de instrumentos después de alcanzar el período de mantenimiento. El mantenimiento indicado se debe hacer en un distribuidor de inmediato.

\* No disponible en todos los modelos

### Mostrar la información del sistema de monitor del aceite

Basándose en las condiciones de funcionamiento del motor y el estado del aceite del motor, se calcula y muestra la distancia restante hacia el próximo período de mantenimiento.

En condiciones de conducción, la distancia de viaje real debe ser mejor que la distancia que se muestra.

Independientemente de la información del sistema de monitor del aceite, realice el mantenimiento después de 1 año de haber cambiado el aceite por última vez.

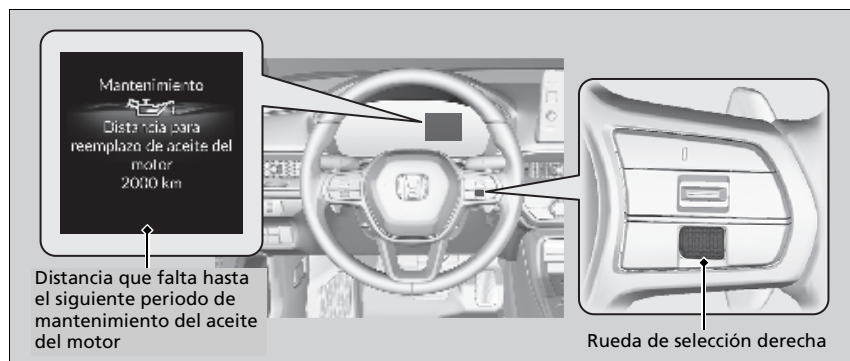

Modelos con medidor tipo B



1. Fije el modo de alimentación en CONTACTO.
2. Gire la rueda de selección derecha hasta que aparezca la pantalla de información del sistema. La duración del aceite del motor aparece en la interfaz de información para el conductor.



El indicador de mensaje del sistema (i) permanece en el panel de instrumentos después de alcanzar el período de mantenimiento. El mantenimiento indicado se debe hacer en un distribuidor de inmediato.

## Información del sistema de supervisión de aceite en la interfaz de información al conductor

Mensaje de advertencia	Pantalla de vida útil del aceite	Información
<p style="text-align: center;"><b>Normal</b></p>		<p>Cuando ajusta a cero la distancia restante tras un cambio de aceite, aparecen una serie de puntos en la pantalla de duración del aceite. Estos puntos permanecerán en la pantalla hasta que el sistema determine, en función de las condiciones de conducción, la distancia restante hasta el próximo cambio de aceite o del filtro de aceite.</p>
		<p>Cuando selecciona la pantalla de información del sistema de monitor del aceite, se muestran el tiempo restante de vida útil del aceite del motor y el tiempo restante de vida útil del filtro de aceite y del aceite del motor.</p>

\*1: Modelos con medidor tipo A

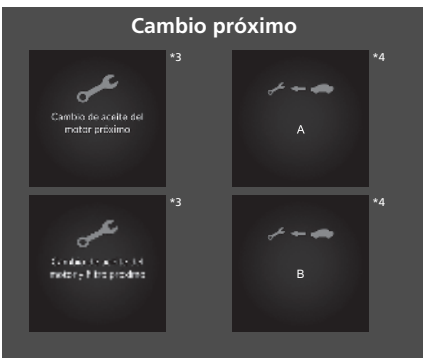
\*2: Modelos con medidor tipo B

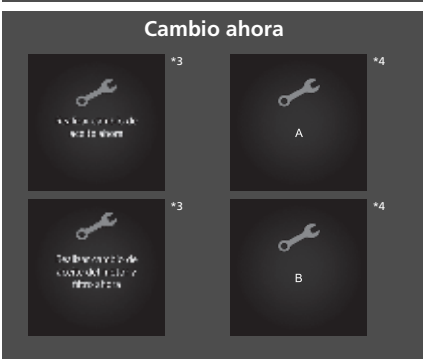
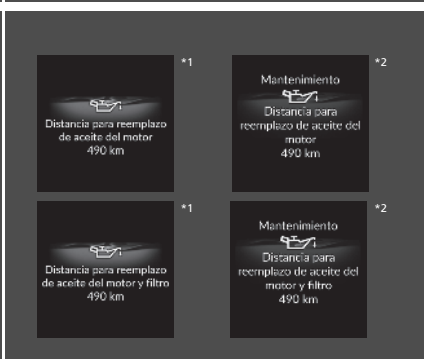
Mensaje de advertencia	Pantalla de vida útil del aceite	Información
<p style="text-align: center;"><b>Cambio próximo</b></p> 		<p>El aceite del motor, o el filtro de aceite y el aceite del motor se están aproximando al final de su vida útil.</p>
<p style="text-align: center;"><b>Cambio ahora</b></p> 		<p>El aceite del motor, o el aceite del motor y el filtro de aceite han alcanzado prácticamente el final de su vida útil, y es necesario proceder con los puntos de mantenimiento correspondientes cuanto antes.</p>

- \*1: Modelos con medidor tipo A
- \*2: Modelos con medidor tipo B
- \*3: Excepto modelos de Israel y Turquía
- \*4: Modelos de Israel y Turquía

Mensaje de advertencia	Pantalla de vida útil del aceite	Información
<p style="text-align: center;"><b>Cambio pendiente</b></p> <div style="display: flex; flex-wrap: wrap;"> <div style="width: 33%; text-align: center;">                       *3                      Cambio de aceite del motor vencido                 </div> <div style="width: 33%; text-align: center;">                       *4                      Engine oil replacement overdue                 </div> <div style="width: 33%; text-align: center;">                       *5                      A                 </div> <div style="width: 33%; text-align: center;">                       *3                      Cambio de aceite del motor y filtro vencido                 </div> <div style="width: 33%; text-align: center;">                       *4                      Engine oil and filter replacement overdue                 </div> <div style="width: 33%; text-align: center;">                       *5                      B                 </div> </div>	<div style="display: flex; flex-wrap: wrap;"> <div style="width: 50%; text-align: center;">                       *1                      Distancia para reemplazo de aceite del motor -10 km                 </div> <div style="width: 50%; text-align: center;">                       *2                      Mantenimiento                      Distancia para reemplazo de aceite del motor -10 km                 </div> <div style="width: 50%; text-align: center;">                       *1                      Distancia para reemplazo de aceite del motor y filtro -10 km                 </div> <div style="width: 50%; text-align: center;">                       *2                      Mantenimiento                      Distancia para reemplazo de aceite del motor y filtro -10 km                 </div> </div>	<p>El aceite del motor, o el aceite del motor y el filtro de aceite han superado su vida útil. Los elementos de mantenimiento deben inspeccionarse y ponerse a punto inmediatamente.</p>

\*1: Modelos con medidor tipo A

\*2: Modelos con medidor tipo B

\*3: Modelos de Latinoamérica

\*4: Excepto modelos de Latinoamérica, Israel y Turquía

\*5: Modelos de Israel y Turquía

## ■ Restablecimiento de la pantalla

Permite restablecer la información del sistema de monitor del aceite del motor después de cambiar el aceite.

### Modelos con medidor tipo A

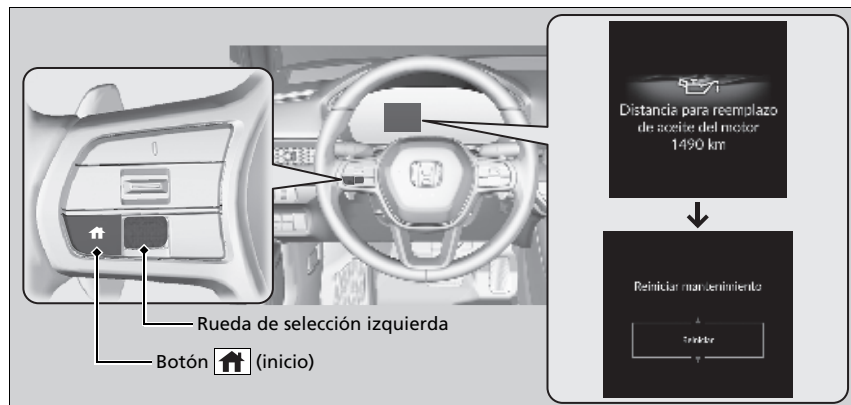

1. Fije el modo de alimentación en CONTACTO.
2. Pulse el botón (inicio).
3. Gire la rueda de selección izquierda hasta que aparezca .
4. Pulse la rueda de selección izquierda para ir a la pantalla de información del sistema del monitor del aceite.
5. Mantenga pulsado la rueda de selección izquierda: Durante aproximadamente 10 segundos para entrar en el modo de restablecimiento.
6. Gire la rueda de selección izquierda para seleccionar **Reiniciar** (También puede seleccionar **Cancelar** para finalizar el proceso).
7. Presione la rueda de selección izquierda para restablecer el elemento seleccionado.
  - Cuando la pantalla de información del sistema del monitor del aceite se restablece en cero, la duración del aceite del motor se restablece a ---- km.

\* No disponible en todos los modelos

## ►► Restablecimiento de la pantalla

### AVISO

Si no se restablece la vida del aceite del motor después de un mantenimiento, es posible que el sistema muestre intervalos de mantenimiento incorrectos que pueden provocar problemas mecánicos serios.

También puede restablecer la pantalla de información del sistema del monitor del aceite utilizando la interfaz de información para el conductor o la pantalla del sistema de audio/información.

### Modelos con sistema de audio con pantalla en color

► **Ajustes\*** P. 156

### Modelos con sistema de audio con pantalla

► **Funciones personalizadas** P. 392

La pantalla de la vida del aceite del motor se restablecerá en el distribuidor una vez que se haya realizado el mantenimiento. Si el mantenimiento no se realiza en un distribuidor, deberá restablecer la pantalla de la vida útil del aceite del motor usted mismo.

Modelos con medidor tipo B

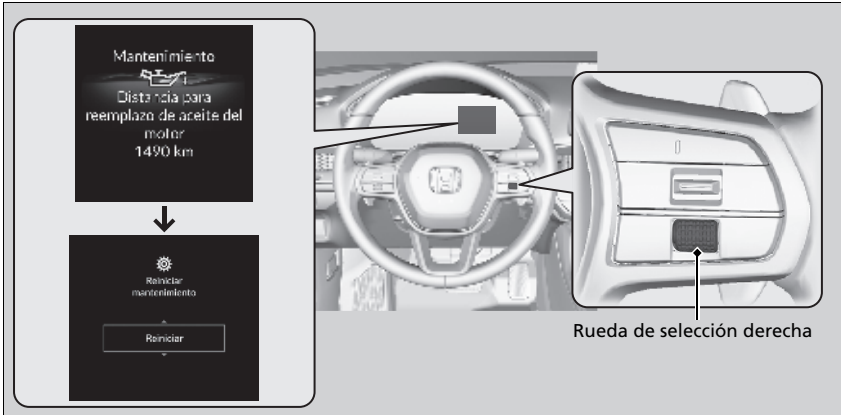

1. Fije el modo de alimentación en CONTACTO.
2. Gire la rueda de selección derecha hasta que aparezca la pantalla de información del sistema.
3. Mantenga pulsado la rueda de selección derecha durante aproximadamente 10 segundos para entrar en el modo de restablecimiento.
4. Gire la rueda de selección derecha para seleccionar **Réinitialiser** (También puede seleccionar **Cancelar** para finalizar el proceso).
5. Presione la rueda de selección derecha para restablecer el elemento seleccionado.
  - Cuando la pantalla de información del sistema del monitor del aceite se restablece en cero, la duración del aceite del motor se restablece a ---- km.

El programa de mantenimiento establece el mantenimiento mínimo necesario que se debe realizar para garantizar el correcto funcionamiento del vehículo. Debido a las diferencias geográficas y climáticas, es posible que se requieran operaciones adicionales. Consulte el manual de garantía para ver una descripción más detallada.

El trabajo de mantenimiento debe ser realizado por técnicos bien equipados y capacitados. Su distribuidor autorizado cumple todos estos requisitos.

## Modelos de México

Mantenimiento a la distancia o al tiempo indicados, lo que ocurra primero.	km X 1.000		20	40	60	80	100	120	140	160	180	200
			meses	24	36	48	60	72	84	96	108	120
Reemplazar el aceite del motor	Modelos con motor de 2,0 L	Normal	Cada 10,000 km o 12 meses (o cuando aparece advertencia)									
		Riguroso	Cada 5,000 km o 6 meses									
	Modelos con motor de 1,5 L	Normal	Cada 10,000 km o 12 meses (o cuando aparece advertencia)									
		Riguroso	Cada 5,000 km o 6 meses									
Reemplazar el filtro de aceite del motor	Modelos con motor de 2,0 L	Normal	Cada 10,000 km o 12 meses (o cuando aparece advertencia)									
		Riguroso	Cada 5,000 km o 6 meses									
	Modelos con motor de 1,5 L	Normal	Cada 10,000 km o 12 meses (o cuando aparece advertencia)									
		Riguroso	Cada 5,000 km o 6 meses									
Reemplazar el filtro de aire			Cada 30,000 km o 36 meses									
Revisar la holgura de válvulas*1			Cada 120,000 km o 144 meses									
Reemplazar las bujías			Cada 100,000 km o 120 meses									
Revisar las bandas de transmisión			•	•	•	•	•	•	•	•	•	•

\*1: Método sensorial

Ajuste las válvulas durante el servicio de los 120,000 km si generan ruido.



Mantenimiento a la distancia o al tiempo indicados, lo que ocurra primero.	km X 1.000	20	40	60	80	100	120	140	160	180	200
	meses	12	24	36	48	60	72	84	96	108	120
Reemplazar el refrigerante del motor	Primero a los 200,000 km o 10 años después cada 100,000 km o 5 años										
Añada producto limpiador de inyectores original	Cada 10,000 km o 12 meses										
Reemplazar el aceite de la transmisión		•		•		•		•		•	
Reemplazar el filtro de polvo y polen		•		•		•		•		•	
Revisar los frenos delanteros y traseros	Cada 10,000 km o 12 meses										
Reemplazar el filtro de combustible	Normal	Cada 120,000 km o 144 meses									
	Riguroso	Cada 80,000 km*1 ó 96 meses									
Reemplazar el líquido de frenos	Cada 60,000 km o 72 meses										
Intercambiar los neumáticos (comprobar el inflado y el estado de los neumáticos al menos una vez al mes)	Cada 10,000 km o 12 meses										
<b>Comprobar visualmente los siguientes elementos:</b>											
Guardapolvos	Cada 10,000 km o 12 meses										
Bielas, mecanismo de la dirección y fuelles											
Componentes de la suspensión											
Conexiones y tuberías de los frenos (incluido ABS/VSA)		•		•		•		•		•	
Sistema de escape		•		•		•		•		•	
Tuberías de combustible y conexiones		•		•		•		•		•	
Estado y niveles de todos los líquidos		•		•		•		•		•	

\*1: Se recomienda cambiar el filtro de combustible si piensa que el combustible utilizado está contaminado con polvo, etc., ya que el filtro puede obstruirse antes.

**Modelos de países del GCC**

Mantenimiento a la distancia o al tiempo indicados, lo que ocurra primero.	km X 1.000	20	40	60	80	100	120	140	160	180	200
	meses	12	24	36	48	60	72	84	96	108	120
Reemplazar el aceite del motor		Cada 10,000 km o 12 meses (o cuando aparece advertencia)									
Reemplazar el filtro de aceite del motor		Cada 10,000 km o 12 meses (o cuando aparece advertencia)									
Reemplazar el cartucho del filtro de aire		Cada 30,000 km o 36 meses									
Revisar la holgura de válvulas*1		Cada 120,000 km o 144 meses									
Reemplazar las bujías		Cada 100,000 km o 120 meses									
Revisar las bandas de transmisión		•	•	•	•	•	•	•	•	•	•
Reemplazar el refrigerante del motor		Primero a los 200,000 km o 10 años después cada 100,000 km o 5 años									
Añadir agente limpiador de inyectores original*2		Cada 10,000 km o 12 meses									
Reemplazar el aceite de la transmisión			•		•		•		•		•
Reemplazar el filtro de polvo y polen			•		•		•		•		•
Revisar los frenos delanteros y traseros		Cada 10,000 km o 12 meses									
Reemplazar el líquido de frenos		Cada 60,000 km o 72 meses									
Reemplazar el filtro de combustible	Normal	Cada 120,000 km o 144 meses									
	Riguroso	Cada 80,000 km*3 o 96 meses									
Intercambiar los neumáticos (comprobar el inflado y el estado de los neumáticos al menos una vez al mes)		Cada 10,000 km o 12 meses									

\*1: Método sensorial

Ajuste las válvulas durante el servicio de los 120.000 km si generan ruido.

\*2: Es necesario el uso regular del limpiador de inyectores para modelos designados para Baréin, Arabia Saudí.

Podría ser necesario usar un producto limpiador de inyectores con regularidad para modelos designados para los siguientes países, en función de la calidad del combustible utilizado. Póngase en contacto con su distribuidor para obtener más detalles: Omán.

\*3: Se recomienda cambiar el filtro de combustible si piensa que el combustible utilizado está contaminado con polvo, etc., ya que el filtro puede obstruirse antes.

Mantenimiento a la distancia o al tiempo indicados, lo que ocurra primero.	km X 1.000	20	40	60	80	100	120	140	160	180	200
	meses	12	24	36	48	60	72	84	96	108	120

**Comprobar visualmente los siguientes elementos:**

Extremos de la barra de acoplamiento, mecanismo de la dirección y fuelles	Cada 10,000 km o 12 meses										
Componentes de la suspensión	Cada 10,000 km o 12 meses										
Guardapolvos	Cada 10,000 km o 12 meses										
Nivel de electrólito de la batería	Cada 10,000 km o 12 meses										
Conexiones y tuberías de los frenos (incluido ABS/SA)											
Estado y niveles de todos los líquidos	•	•	•	•	•	•	•	•	•	•	•
Sistema de escape											
Tuberías de combustible y conexiones											

Excepto modelos de México y países del CCG

Mantenimiento a la distancia o al tiempo indicados, lo que ocurra primero.	km X 1.000	20	40	60	80	100	120	140	160	180	200
	meses	12	24	36	48	60	72	84	96	108	120
Reemplazar el aceite del motor		Cada 10,000 km o 12 meses (o cuando aparece advertencia)									
Reemplazar el filtro de aceite del motor		Cada 10,000 km o 12 meses (o cuando aparece advertencia)									
Reemplazar el cartucho del filtro de aire		Cada 30,000 km o 36 meses									
Revisar el juego de taqués		Cada 120,000 km <sup>*1</sup> o 144 meses									
Reemplazar las bujías		Cada 100,000 km o 120 meses									
Revisar las bandas de transmisión		•	•	•	•	•	•	•	•	•	•
Reemplazar el refrigerante del motor		Primero a los 200,000 km o 10 años después cada 100,000 km o 5 años									
Añadir agente limpiador de inyectores original <sup>*2</sup>		Cada 10,000 km o 12 meses									

\*1: Método sensorial

Ajuste las válvulas durante el servicio de los 120.000 km si generan ruido.

\*2: El uso regular de un producto limpiador de los inyectores es necesario para los modelos de Gran Caimán, Guatemala, Guinea, Haití, Honduras, Nicaragua, Nigeria y Perú.

Podría ser necesario usar un producto limpiador de inyectores con regularidad para modelos designados para los siguientes países, en función de la calidad del combustible utilizado. Póngase en contacto con su distribuidor para obtener más detalles: Benín, Costa Rica, República Dominicana, El Salvador, Gabón, Ghana, Jamaica, Líbano y Yemen.

Mantenimiento a la distancia o al tiempo indicados, lo que ocurra primero.	km X 1.000	20	40	60	80	100	120	140	160	180	200
	meses	12	24	36	48	60	72	84	96	108	120
Reemplazar el aceite de la transmisión			•		•		•		•		•
Reemplazar el filtro de polvo y polen			•		•		•		•		•
Revisar los frenos delanteros y traseros		Cada 10,000 km o 12 meses									
Reemplazar el filtro de combustible*3	Normal	Cada 120,000 km o 144 meses									
	Riguroso	Cada 80,000 km*5 ó 96 meses									
Reemplazar el filtro de combustible*4	Normal	Cada 100,000 km o 120 meses									
	Riguroso	Cada 50,000 km*5 o 60 meses									
Reemplazar el líquido de frenos		Cada 60,000 km o 72 meses									
Comprobar la fecha de caducidad de la botella del kit de reparación de neumáticos (si está equipada)		Cada 10,000 km o 12 meses									
Intercambiar los neumáticos (comprobar el inflado y el estado de los neumáticos al menos una vez al mes)		Cada 10,000 km o 12 meses									
<b>Comprobar visualmente los siguientes elementos:</b>											
Guardapolvos		Cada 10,000 km o 12 meses									
Extremos de la barra de acoplamiento, mecanismo de la dirección y fuelles											
Componentes de la suspensión											
Conexiones y tuberías de los frenos (incluido ABS/SA)		•	•	•	•	•	•	•	•	•	•
Sistema de escape											
Tuberías de combustible y conexiones											
Estado y niveles de todos los líquidos											

\*3: Excepto modelos de África y Sudamérica

\*4: Modelos de África y Sudamérica

\*5: Se recomienda cambiar el filtro de combustible si piensa que el combustible utilizado está contaminado con polvo, etc., ya que el filtro puede obstruirse antes.

**Modelos con motor de 2,0 L**

Si se conduce el vehículo en condiciones rigurosas, se debe aplicar el programa de mantenimiento indicado como Riguroso a los elementos siguientes.

Elementos	Condiciones
Aceite del motor y filtro de aceite	A, B, C, D y E

» Programa de mantenimiento

Las condiciones se consideran rigurosas cuando se conduce:

- A. Menos de 8 km, o menos de 16 km a temperaturas bajo cero, por recorrido.
- B. A temperaturas extremadamente altas, por encima de 35°C.
- C. Haciendo un uso frecuente del ralentí o con largos periodos con paradas y arranques.
- D. Con una canastilla de techo cargada o en zonas montañosas.
- E. En carreteras con barro, polvorientas o tratadas con sal.

## Registro de mantenimiento

Pida al distribuidor donde se realiza el mantenimiento que registre aquí todo el mantenimiento necesario. Guarde los recibos de todos los trabajos realizados en su vehículo.

Km o meses	Fecha	Firma o sello
<b>10,000 km</b> (o 12 meses)		
<b>20,000 km</b> (o 24 meses)		
<b>30,000 km</b> (o 36 meses)		
<b>40,000 km</b> (o 48 meses)		
<b>50,000 km</b> (o 60 meses)		
<b>60,000 km</b> (o 72 meses)		
<b>70,000 km</b> (o 84 meses)		
<b>80,000 km</b> (o 96 meses)		
<b>90,000 km</b> (o 108 meses)		
<b>100,000 km</b> (o 120 meses)		

## Puntos de mantenimiento bajo el cofre

Modelos con motor de 1,5 L

Tapón de llenado de aceite del motor

Líquido del lavaparabrisas (tapón azul)

Depósito de reserva de refrigerante del motor

Varilla de medición del nivel de aceite del motor (naranja)

Tapón del radiador

Líquido de frenos (tapón negro)

Batería

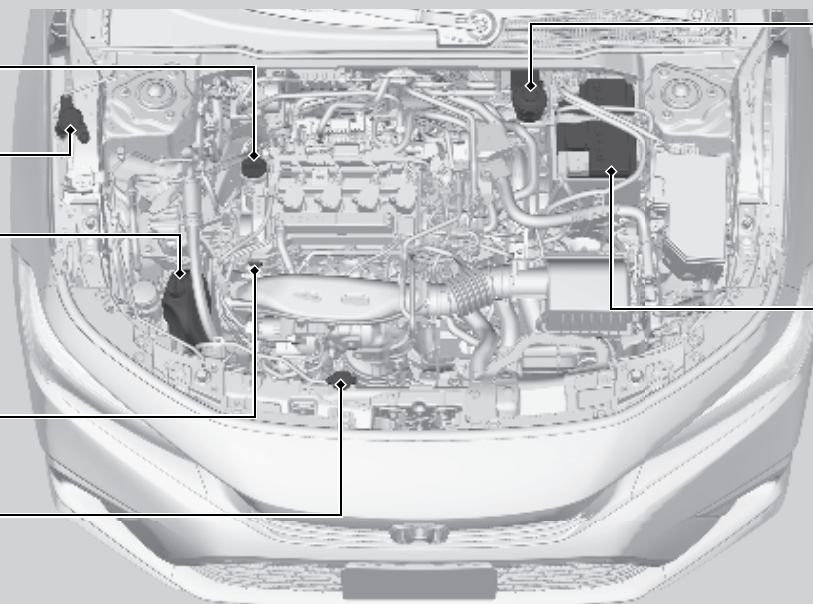



Modelos con motor de 2,0 L

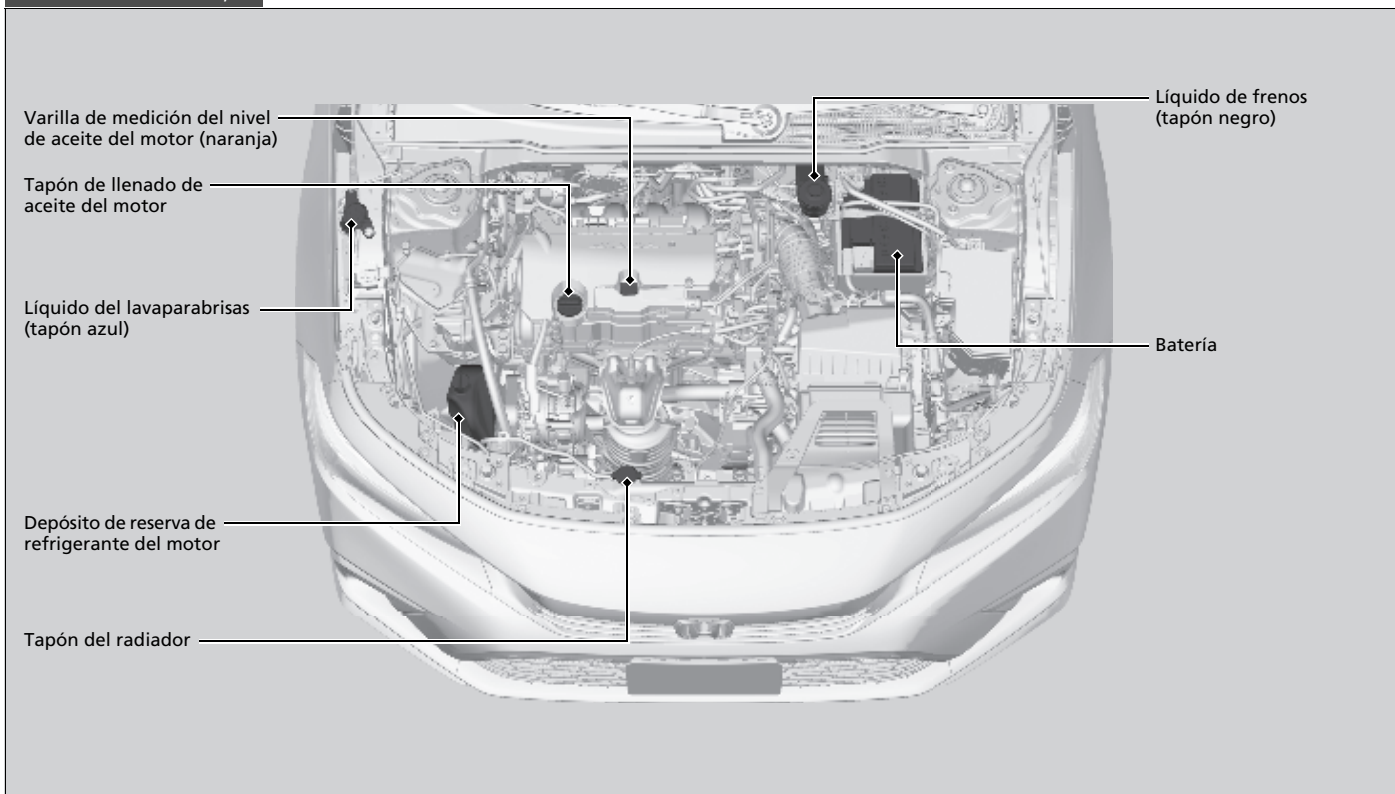

## Apertura del cofre

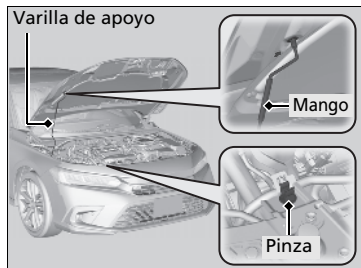
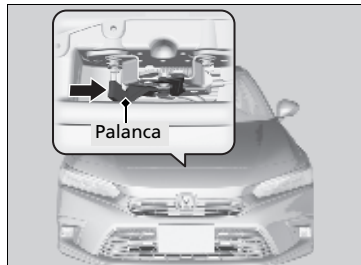

1. Estacione el vehículo en una superficie nivelada y aplique el freno de estacionamiento.
2. Tire de la palanca de apertura del cofre ubicada bajo la esquina inferior exterior del salpicadero en el lado del conductor.
  - El cofre se abrirá ligeramente.

3. Empuje la palanca del cerrojo del cofre (ubicado debajo del borde frontal del cofre hacia el centro) hacia el lado y levante el cofre. Una vez levantado el cofre ligeramente, puede tirar de la palanca.

4. Retire la varilla de apoyo de la pinza con ayuda del mango. Monte la varilla de apoyo en el cofre.

Para cerrar, retire la varilla de apoyo, introdúzcala en la pinza y, con suavidad, baje el cofre. Quite la mano a una altura aproximada de 30 cm y deje que el cofre se cierre.

### ►► Apertura del cofre

## ⚠ ADVERTENCIA

La varilla de apoyo del cofre puede calentarse debido a la temperatura del motor.

Para evitar quemaduras, no toque la sección de metal de la varilla: Use el mango de espuma.

### AVISO

No abra el cofre cuando los brazos del limpiaparabrisas estén levantados. El cofre golpeará los limpiaparabrisas y podría dañar el cofre o los limpiaparabrisas.

### Modelos con motor de 2,0 L

### AVISO

No presione la tapa del motor a la fuerza. Esto puede dañar la tapa del motor y las partes componentes.

Al cerrar el cofre, compruebe que queda bien asegurado.

Si la palanca del cerrojo del cofre está dura o si puede abrir el cofre sin levantar la palanca, se deberá limpiar y lubricar el mecanismo del cerrojo.

»Apertura del cofre

Modelos con etiqueta de pictograma

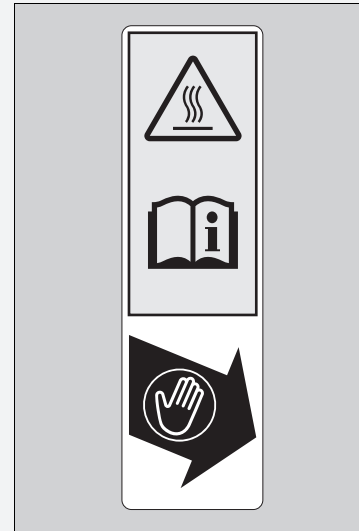

- Tome la espuma.
- La varilla de apoyo alcanza temperaturas muy elevadas.
- Consulte el manual del propietario.

## Aceite del motor recomendado

Utilice aceite para motor original u otro aceite del motor disponible comercialmente del tipo y grado de viscosidad adecuado para la temperatura ambiente según se indica en la imagen siguiente.

El aceite es un factor esencial para el rendimiento y la vida útil del motor. Si conduce el vehículo con aceite insuficiente o deteriorado, el motor puede averiarse o resultar dañado.

### Modelos de Israel y Turquía

Aceite para motor original	Aceite para motor comercial
<ul style="list-style-type: none"> <li>• Aceite de motor original Honda</li> </ul>	<ul style="list-style-type: none"> <li>• ACEA C2/C3/C5</li> </ul>
<p>Temperatura ambiente</p>	<p>Temperatura ambiente</p>

\*1: Formulado para mejorar el consumo de combustible.

### ►►Aceite del motor recomendado

Aditivos del aceite del motor

#### Modelos de Israel y Turquía

No puede utilizar aditivos del aceite del motor.

#### Excepto modelos de Israel y Turquía

El vehículo no requiere aditivos del aceite. De hecho, pueden afectar negativamente al rendimiento y a la vida útil del motor.

Excepto modelos de Israel y Turquía

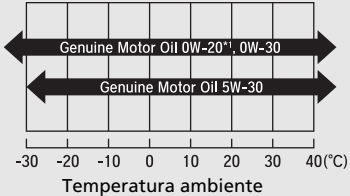
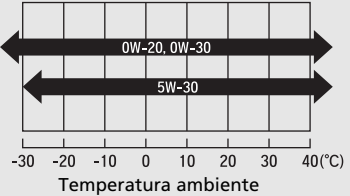
Aceite para motor original	Aceite para motor comercial
<ul style="list-style-type: none"> <li>• Aceite de motor original Honda</li> </ul>	<ul style="list-style-type: none"> <li>• Aceite SM de servicio API o de una categoría superior, eficaz de cara al consumo de combustible</li> <li>• ACEA A5/B5</li> </ul>
 <p>Temperatura ambiente</p>	 <p>Temperatura ambiente</p>

\*1: Formulado para mejorar el consumo de combustible.

## Comprobación del aceite

Le recomendamos que compruebe el nivel de aceite del motor cada vez que suministre. Estacione el vehículo en una superficie nivelada.

Espere unos tres minutos después de parar el motor para comprobar el nivel de aceite.



1. Retire la varilla de medición del nivel de aceite (naranja).
2. Limpie la varilla de medición del nivel con un paño limpio o una toalla de papel.
3. Introduzca la varilla de medición del nivel hasta el fondo en su orificio.



### ► Comprobación del aceite

Si el nivel de aceite está cerca de la marca inferior o por debajo de ella, añada aceite lentamente con cuidado de no superar el nivel correcto.

Modelos con motor de 1,5 L

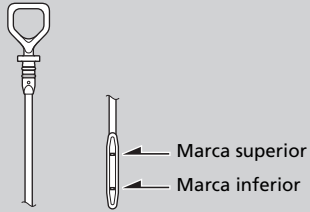

4. Retire de nuevo la varilla de medición del nivel y compruebe el nivel. Debería encontrarse entre las marcas superior e inferior. Añada aceite según sea necesario.

Modelos con motor de 2,0 L

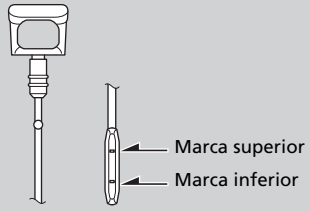

## Llenado del aceite del motor

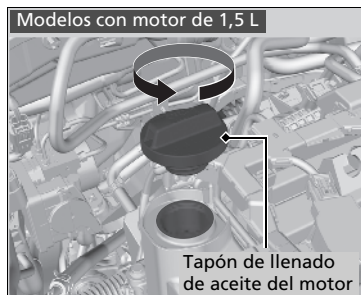

1. Desenrosque y retire el tapón de llenado de aceite del motor.
2. Añada aceite lentamente.
3. Vuelva a colocar el tapón de llenado de aceite del motor y apriételo bien.
4. Espere tres minutos y vuelva a comprobar la varilla de medición del nivel de aceite del motor.

### » Llenado del aceite del motor

#### AVISO

No añada aceite del motor por encima de la marca superior. Si se supera el nivel correcto de aceite del motor, pueden producirse fugas y daños en el motor.

Si se producen salpicaduras de aceite, límpielas de inmediato. Las salpicaduras de aceite pueden dañar los componentes del compartimento motor.



## Refrigerante del motor

**Refrigerante especificado:**  
**Anticongelante/refrigerante Honda tipo 2 para todo el año**

Este refrigerante viene ya mezclado con el 50% de anticongelante y el 50% de agua. No añade anticongelante puro ni agua.

Le recomendamos que compruebe el nivel de refrigerante del motor cada vez que suministre. Compruebe en primer lugar el depósito de reserva. Si está completamente vacío, compruebe también el nivel de refrigerante en el radiador. Añada refrigerante del motor según sea necesario.

### Depósito de reserva

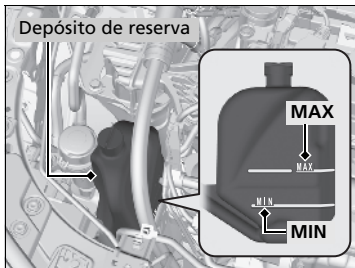

1. **Asegúrese de que el motor y el radiador estén fríos.**
2. Compruebe la cantidad de refrigerante en el depósito de reserva.
  - Si el nivel de refrigerante está por debajo de la marca **MIN**, añada el refrigerante especificado hasta que alcance la marca **MAX**.
3. Compruebe si el sistema de refrigeración presenta fugas.

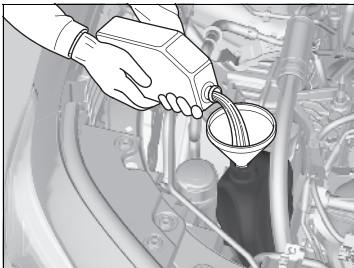

### Refrigerante del motor

## ⚠ADVERTENCIA

**Retirar el tapón del radiador mientras el motor esté caliente puede hacer que el refrigerante salga pulverizado provocándole quemaduras graves.**

**Deje siempre que el motor y el radiador se enfríen antes de retirar el tapón del radiador.**

### AVISO

Si se prevén temperaturas constantes inferiores a  $-30^{\circ}\text{C}$ , la mezcla de refrigerante se debe cambiar a una concentración superior. Póngase en contacto con su distribuidor Honda para obtener más información sobre la mezcla de refrigerante adecuada.

Si el anticongelante/refrigerante Honda no está disponible, puede usar otro refrigerante no silicatado de una marca importante como sustituto temporal. Compruebe que se trata de un refrigerante de alta calidad recomendado para motores de aluminio. El uso continuado de un refrigerante que no sea de Honda puede producir corrosión, provocando fallos de funcionamiento o averías en el sistema de refrigeración. Asegúrese de que se lava y se rellena el sistema de refrigeración con anticongelante/refrigerante Honda lo antes posible.

## ■ Radiador

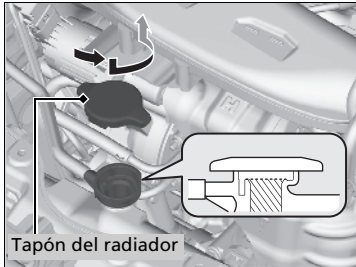

1. **Asegúrese de que el motor y el radiador estén fríos.**
2. Gire hacia la izquierda 1/8 el tapón del radiador y deje que salga la presión del sistema de refrigeración.
3. Empújelo hacia abajo y gire a izquierdas el tapón del radiador para retirarlo.
4. El nivel de refrigerante debe llegar hasta la base del cuello de llenado. Añada refrigerante si el nivel es bajo.
5. Vuelva a colocar el tapón del radiador y apriételo bien.

## ■ Tapón del radiador



- Nunca abra cuando esté caliente.
- El refrigerante caliente le causará quemaduras.
- La válvula de presión de descarga empieza abrirse a 108 kPa.

## ▣ Refrigerante del motor

No agregue inhibidores de oxidación ni otros aditivos al sistema de refrigeración del vehículo. Podrían no ser compatibles con el refrigerante o con los componentes del motor.

## ▣ Radiador

### AVISO

Vierta el líquido lentamente y con cuidado para evitar las salpicaduras. Limpie inmediatamente las salpicaduras que puedan producirse, ya que pueden dañar componentes del compartimento motor.

## Líquido de la transmisión

### ■ Líquido de la transmisión variable continua (CVT)

**Líquido especificado: Honda HCF-2**

El nivel del líquido se debe inspeccionar en un distribuidor y reemplazarse si es necesario. Siga los intervalos de cambio del líquido para la transmisión variable continua indicados en el mantenimiento programado del vehículo.

📌 **Programa de mantenimiento** P. 626

No intente revisar ni cambiar el líquido de la transmisión variable continua usted mismo.

## Líquido de frenos

**Líquido especificado: Líquido de los frenos con DOT 3 o DOT 4**

### ■ Comprobación del líquido de frenos

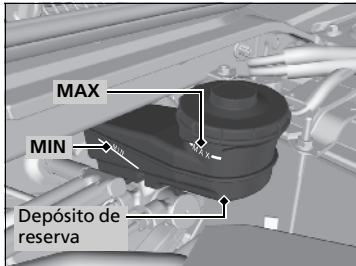

El nivel del líquido debe estar entre las marcas **MIN** y **MAX** del lateral del depósito de reserva.

### ▣ Líquido de la transmisión variable continua (CVT)

#### AVISO

**No mezcle Honda HCF-2 con otros líquidos de la transmisión.**

El uso de un líquido de transmisión distinto de Honda HCF-2 puede afectar de forma negativa al funcionamiento y a la vida útil de la transmisión del vehículo, y puede producir daños en la misma.

Cualquier daño causado por el uso de un líquido de la transmisión que no sea equivalente a Honda HCF-2 no queda cubierto por la garantía limitada de vehículos nuevos de Honda.

### ▣ Líquido de frenos

#### AVISO

El líquido de frenos marcado como DOT 5 no es compatible con el sistema de frenos de su vehículo y puede provocar daños importantes.

Le recomendamos utilizar un producto genuino.

Si el nivel del líquido de frenos está en la marca **MIN** o por debajo, haga inspeccionar el vehículo en un distribuidor lo antes posible para comprobar si hay fugas o si las pastillas de freno están desgastadas.

## Reposición del líquido lavaparabrisas

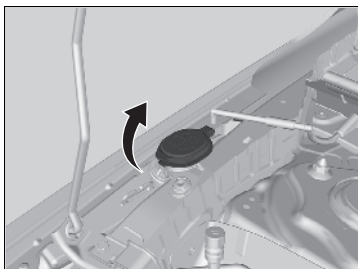

Compruebe la cantidad de líquido lavaparabrisas.

Si el nivel es bajo, rellene el depósito del lavaparabrisas.

Vierta el líquido lavaparabrisas con cuidado. No llene el depósito en exceso.

## Filtro de combustible

Cambie el filtro de combustible siguiendo las recomendaciones de tiempo y distancia del programa de mantenimiento.

El filtro de combustible debe cambiarlo un técnico calificado. El combustible del sistema puede salir pulverizado y crear una situación de peligro si no se manipulan correctamente todas las conexiones de las tuberías de combustible.

### ►►Reposición del líquido lavaparabrisas

#### AVISO

No use anticongelante de motor ni una solución de vinagre/agua en el depósito del lavaparabrisas.

El anticongelante puede dañar la pintura del vehículo. Una solución de vinagre/agua puede dañar la bomba del lavaparabrisas.

Use solo líquido lavaparabrisas de venta comercial.

Evite el uso prolongado de agua dura para prevenir la formación de depósitos de cal.

## Bombillas de los faros

Cuando sustituya las bombillas, use las siguientes.

<b>Luz de carretera:</b>	<b>60 W (HB3 para el tipo de bombilla halógena)*</b> <b>Tipo LED*</b>
<b>Luz de cruce:</b>	<b>55 W (H11 para el tipo de bombilla halógena)*</b> <b>Tipo LED*</b>

### Luces de carretera

#### Modelos con faros halógenos

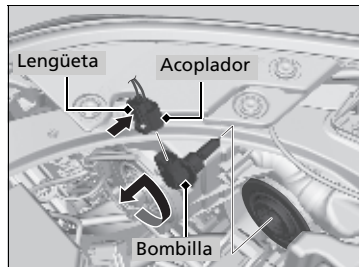

1. Presione la lengüeta para retirar el conector.
2. Gire la bombilla antigua hacia la izquierda para extraerla.
3. Introduzca una bombilla nueva en el conjunto del faro y gírela hacia la derecha.
4. Introduzca el acoplador en el conector de la bombilla.

\* No disponible en todos los modelos

#### » Bombillas de los faros

La alineación de los faros se ajusta en fábrica y no es necesario ajustarla. Sin embargo, si suele transportar objetos pesados en el maletero, la alineación deberá ser reajustada por un técnico calificado o en un distribuidor.

#### Modelos con faros halógenos

##### AVISO

Las bombillas halógenas alcanzan temperaturas muy elevadas cuando están encendidas. Las bombillas se pueden sobrecalentar y romperse si hay aceite, sudor o marcas en el cristal.

Al sustituir una bombilla halógena, sujétela por la base y evite el contacto del cristal con la piel o con objetos duros. Si toca el cristal, límpielo con alcohol desnaturalizado y un paño limpio.

#### Modelos con faros LED

Los faros son de tipo LED. El conjunto de luces se debe revisar y reemplazar en un distribuidor Honda autorizado.

## ■ Luces de cruce

### Modelos con faros halógenos

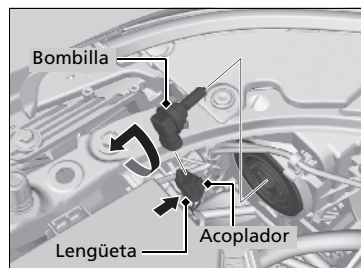

1. Presione la lengüeta para retirar el conector.
2. Gire la bombilla antigua hacia la izquierda para extraerla.
3. Introduzca una bombilla nueva en el conjunto del faro y gírela hacia la derecha.
4. Introduzca el acoplador en el conector de la bombilla.

## Bombillas de intermitentes delanteros

Cuando sustituya las bombillas, use las siguientes.

**Intermitente delantero: 21 W (ámbar)\***  
**Tipo LED\***

### Modelos con faros halógenos

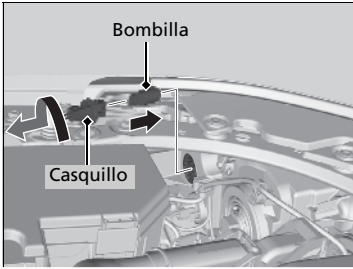

1. Gire el casquillo hacia la izquierda y extráigalo.
2. Desmunte la bombilla dañada e introduzca una nueva.

## Luces antiniebla delanteras\*

Las luces antiniebla delanteras son de tipo LED. El conjunto de luces se debe revisar y remplazar en un distribuidor Honda autorizado.

## Luces de posición laterales delanteras\*

Las luces de posición laterales delanteras son de tipo LED. El conjunto de luces se debe revisar y remplazar en un distribuidor Honda autorizado.

## Luces de posición/luces de conducción de día

Las luces de posición/conducción de día son tipo LED. El conjunto de luces se debe revisar y remplazar en un distribuidor Honda autorizado.

\* No disponible en todos los modelos

### ►► Bombillas de intermitentes delanteros

#### Modelos con faros LED

Las luces de los intermitentes delanteros son de tipo LED. El conjunto de luces se debe revisar y remplazar en un distribuidor Honda autorizado.

## Intermitentes laterales/luces de emergencia\*

Los intermitentes de los retrovisores de las puertas son de tipo LED. El conjunto de luces se debe revisar y remplazar en un distribuidor Honda autorizado.

## Bombillas de luces de freno/traseras/de posición laterales traseras\* e intermitentes traseros

Cuando sustituya las bombillas, use las siguientes.

**Luz de freno: LED**  
**Traseras: LED**  
**Luz de posición lateral trasera\*: LED**  
**Intermitente trasero: 21 W (ámbar)**

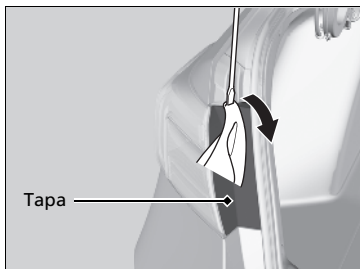

1. Haga palanca en el borde de la tapa con un desarmador de punta plana para desmontarla.
  - Envuelva el desarmador de punta plana en un paño para que no produzca daños.

► Bombillas de luces de freno/traseras/de posición laterales traseras\* e intermitentes traseros

Las luces de freno, traseras y de posición laterales traseras\* son de tipo LED. El conjunto de luces se debe revisar y remplazar en un distribuidor Honda autorizado.



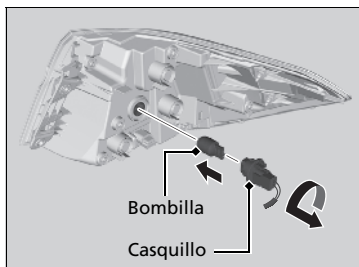
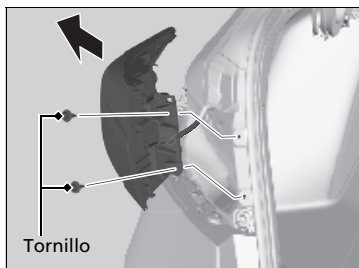

2. Desmonte los tornillos.
3. Retire el conjunto de la luz del pilar trasero.
4. Gire el casquillo hacia la izquierda y extráigalo.
5. Desmonte la bombilla dañada e introduzca una nueva.
6. Alinee los pasadores con las arandelas de la carrocería; a continuación, presione hacia adentro hasta que queden completamente asentados.

## Bombillas de luces traseras, antiniebla traseras\* y de marcha atrás

Cuando sustituya las bombillas, use las siguientes.

**Traseras: LED**  
**Luz antiniebla trasera\*: LED**  
**Luz de marcha atrás: 16 W**

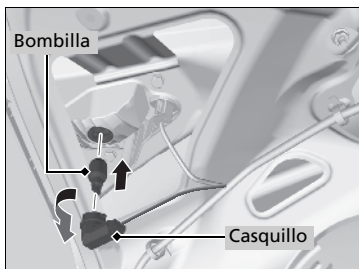
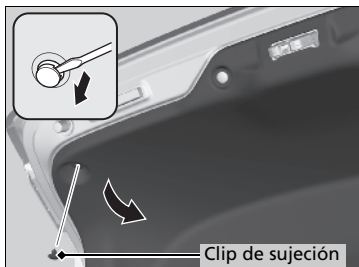

1. Extraiga el clip de sujeción con un desarmador de punta plana y retire el forro.
2. Gire el casquillo hacia la izquierda y extráigalo.
3. Desmonte la bombilla dañada e introduzca una nueva.

### ► Bombillas de luces traseras, antiniebla traseras\* y de marcha atrás

Las luces traseras y antiniebla trasera\* son de tipo LED. El conjunto de luces se debe revisar y reemplazar en un distribuidor Honda autorizado.

Para retirar el clip, introduzca un desarmador de punta plana, levante y saque el clip.

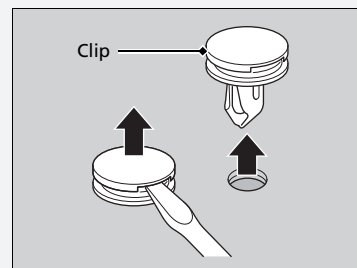

Introduzca el clip con el pasador levantado y empuje hasta que quede plano.

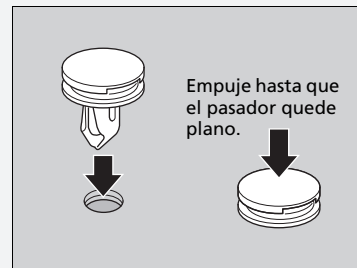

## Luz de matrícula trasera

Las luces de la matrícula trasera son de tipo LED. El conjunto de luces se debe revisar y reemplazar en un distribuidor Honda autorizado.

## Bombilla de la tercera luz de freno

### Modelos sin tercera luz de freno LED

Cuando sustituya la bombilla, use la siguiente.

#### Tercera luz de freno: 21 W

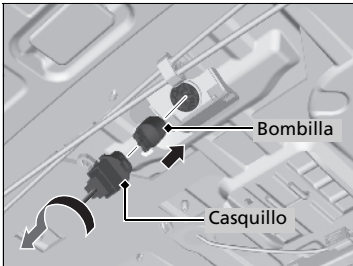

1. Abra el maletero.
2. Gire el casquillo hacia la izquierda y extráigalo.
3. Desmonte la bombilla dañada e introduzca una nueva.

### » Bombilla de la tercera luz de freno

#### Modelos con tercera luz de freno LED

La tercera luz de freno es de tipo LED. El conjunto de luces se debe revisar y reemplazar en un distribuidor Honda autorizado.

## Otras bombillas

### ■ Bombillas de la luz del espejo de cortesía\*

Modelos de México

Cuando sustituya las bombillas, use las siguientes.

**Luz de espejo de cortesía: 2,3 W**

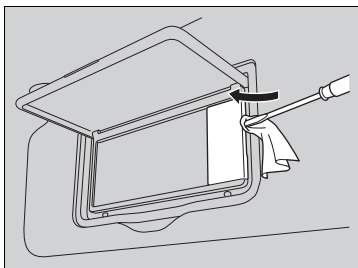

1. Haga palanca en el borde de la tapa con un desarmador de punta plana para desmontarla.  
► Envuelva el desarmador de punta plana en un paño para que no produzca daños.

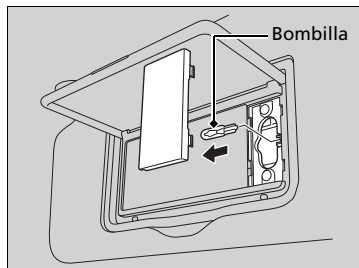

2. Desmonte la bombilla dañada e introduzca una nueva.

\* No disponible en todos los modelos

Excepto modelos de México

Cuando sustituya las bombillas, use las siguientes.

**Luz de espejo de cortesía: 2 W**

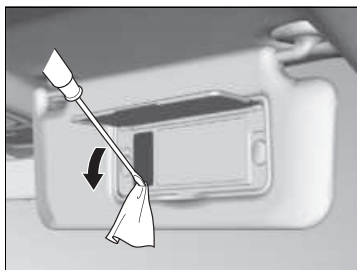

1. Haga palanca en el borde de la tapa con un desarmador de punta plana para desmontarla.  
► Envuelva el desarmador de punta plana en un paño para que no produzca daños.

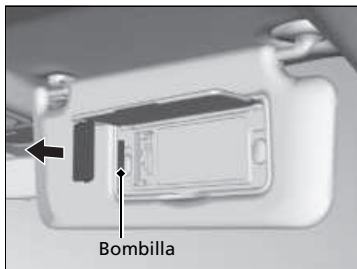

2. Desmonte la bombilla dañada e introduzca una nueva.

### ■ Bombilla de la luz del maletero

Cuando sustituya la bombilla, use la siguiente.

**Luz del maletero: 5W**

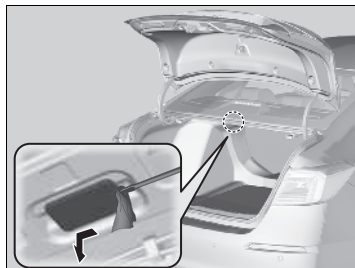

1. Haga palanca en el borde de la tapa con un desarmador de punta plana para desmontarla.  
► Envuelva el desarmador de punta plana en un paño para que no produzca daños.

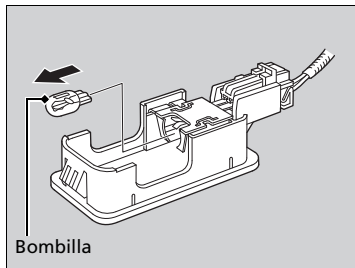

2. Desmonte la bombilla dañada e introduzca una nueva.

## Comprobación de las escobillas del limpiaparabrisas

Si la goma de las escobillas de los limpiaparabrisas se ha deteriorado, dejará marcas, hará ruidos y las superficies duras de las escobillas podrían arañar el cristal.

## Sustitución de la goma de las escobillas de los limpiaparabrisas

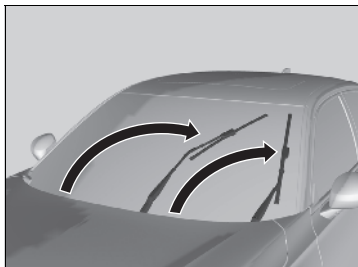

1. Pase el modo de alimentación a CONTACTO y, a continuación, a VEHÍCULO APAGADO.
2. Antes de pasados 10 segundos de poner el modo de alimentación en VEHÍCULO APAGADO, sujete el interruptor del limpiaparabrisas en la posición **MIST** durante más de dos segundos.
  - ▶ Ambos brazos del limpiaparabrisas se ajustan en la posición de mantenimiento como se muestra en la imagen.

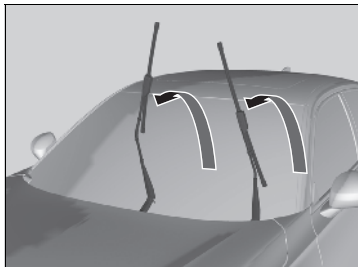

3. Levante ambos brazos del limpiaparabrisas.

### » Sustitución de la goma de las escobillas de los limpiaparabrisas

#### AVISO

**Al levantar los brazos del limpiaparabrisas, hágalo siempre para moverlos hasta la posición de mantenimiento.**

Los brazos del limpiaparabrisas se pueden dañar si se mueven manualmente.

#### AVISO

No deje caer el brazo del limpiaparabrisas; el brazo y/o el limpiaparabrisas pueden resultar dañados.

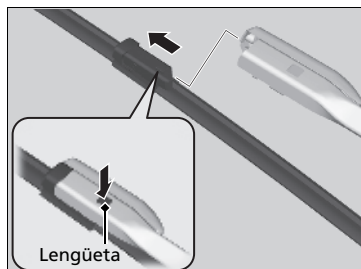

4. Empuje la lengüeta de bloqueo y después deslice la escobilla para sacarla del brazo del limpiaparabrisas.
5. Deslice la nueva escobilla sobre el brazo del limpiaparabrisas hasta que haga clic en su lugar.
6. Baje ambos brazos del limpiaparabrisas.
7. Ajuste el modo de alimentación en CONTACTO y el interruptor del limpiaparabrisas en la posición **MIST**.
  - Los brazos del limpiaparabrisas vuelven a la posición estándar.

## Comprobación de los neumáticos

Para que el vehículo funcione de forma segura, los neumáticos deben ser del tipo y tamaño correctos, estar correctamente inflados y estar en buen estado, lo que incluye la banda de rodadura.

### ■ Instrucciones de inflado

Unos neumáticos correctamente inflados favorecen la maniobrabilidad, la vida útil de la banda de rodadura y el confort. Consulte la etiqueta en el marco de la puerta del conductor para conocer la presión especificada.

Los neumáticos con una presión de inflado baja se desgastan de forma irregular, y afectan de forma negativa a la maniobrabilidad y al consumo de combustible; además, es más fácil que fallen debido a un sobrecalentamiento.

Los neumáticos con una presión de inflado alta perjudican el confort de marcha, son más vulnerables a los riesgos de la carretera y se desgastan de forma irregular.

Mire cada neumático todos los días antes de conducir. Si uno parece estar más bajo que los otros, compruebe la presión con un manómetro para neumáticos.

Al menos una vez al mes o antes de emprender un viaje largo, utilice un manómetro para medir la presión en todos los neumáticos, incluido el neumático de repuesto\*. Incluso los neumáticos en buenas condiciones pueden perder 10-20 kPa (0,1-0,2 bar) al mes.

### ■ Instrucciones de inspección

Cada vez que compruebe el inflado, examine también los neumáticos y los vástagos de válvula. Busque lo siguiente:

- Resaltos o bultos en el costado o en la banda de rodadura. Sustituya el neumático si hay cortes, hendiduras o grietas en el costado del mismo. Sustitúyalo si ve la tela o las cuerdas.
- Retire cualquier objeto extraño y compruebe si hay fugas de aire.
- Desgaste irregular de la banda de rodadura. Solicite en un distribuidor que comprueben la alineación de las ruedas.
- Desgaste excesivo de la banda de rodadura.  
➤ **Indicadores de desgaste** P. 658
- Grietas u otros daños alrededor del vástago de la válvula.

\* No disponible en todos los modelos

### ☒ Comprobación de los neumáticos

## ⚠ ADVERTENCIA

El uso de neumáticos excesivamente desgastados o inflados de forma inadecuada puede provocar accidentes en los que puede resultar herido de gravedad o morir.

Siga todas las instrucciones de este manual de usuario en cuanto al inflado y mantenimiento de los neumáticos.

Mida la presión de aire con los neumáticos fríos. Esto significa que el vehículo ha estado estacionado durante al menos tres horas o que se ha conducido menos de 1,6 km. En caso necesario, introduzca o deje salir aire hasta que se alcance la presión indicada.

Si se comprueba en caliente, la presión de los neumáticos puede ser 30-40 kPa (0,3-0,4 bar) mayor que se si comprueba en frío.

### Modelos con sistema de advertencia de desinflado

Cada vez que se ajuste la presión de los neumáticos, se debe calibrar el sistema de aviso de desinflado.

### ➤ Calibración del sistema de advertencia de desinflado P. 502

Solicite en un distribuidor que comprueben los neumáticos si nota una vibración constante durante la conducción. Es necesario equilibrar correctamente los neumáticos nuevos y cualquier neumático que se haya desmontado y vuelto a montar.

## Indicadores de desgaste

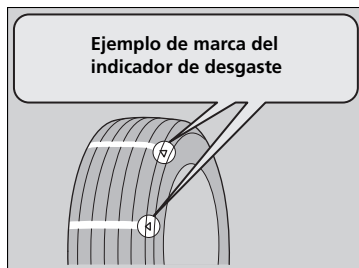

La ranura en la que está situado el indicador de desgaste es aproximadamente 1,6 mm más profunda que cualquier otro punto del neumático. Si la banda está desgastada y el indicador queda visible, sustituya el neumático.

**Los neumáticos desgastados tienen una tracción deficiente en carreteras mojadas.**

## Vida útil de los neumáticos

La vida útil de los neumáticos depende de muchos factores, entre los que se incluyen los hábitos de conducción, el estado de la carretera, la carga del vehículo, la presión de inflado, el historial de mantenimiento, la velocidad y las condiciones medioambientales (incluso cuando no se usan los neumáticos).

Además de las revisiones habituales y del mantenimiento de la presión de inflado, se recomienda realizar revisiones anuales cuando los neumáticos llegan a los cinco años. Todos los neumáticos, incluida la rueda de repuesto\*, se deben sustituir cuando alcanzan los 10 años desde la fecha de fabricación, sin importar su estado ni grado de desgaste.

### ►► Comprobación de los neumáticos

#### Conducción a alta velocidad

**Modelos con neumático de 17 pulgadas excepto modelos de México**

Recomendamos no superar los límites de velocidad establecidos ni en cualquier caso conducir más rápido de lo que permitan las condiciones existentes. Si conduce a velocidades altas de forma continuada (más de 160 km/h), ajuste la presión de los neumáticos en frío como se muestra a continuación para evitar una acumulación excesiva de calor y un fallo repentino de los neumáticos.

Tamaño del neumático	215/50R17 91V
Presión	Delantero: 240 kPa (2,4 bar) Trasero: 230 kPa (2,3 bar)



## Sustitución de neumáticos y ruedas

Sustituya los neumáticos por otros radiales de igual tamaño, gama de carga, velocidad y gama máxima de presión de los neumáticos en frío (como se indica en el costado del neumático). El uso de neumáticos de distinto tamaño o construcción puede provocar que determinados sistemas del vehículo como el ABS y el sistema auxiliar de estabilidad del vehículo (VSA) funcionen incorrectamente.

Se recomienda sustituir los cuatro neumáticos al mismo tiempo. Si no es posible, sustituya los neumáticos delanteros o traseros por parejas.

Asegúrese de que las especificaciones de las ruedas coinciden con las de las ruedas originales.

### ► Sustitución de neumáticos y ruedas

## ADVERTENCIA

Montar neumáticos inadecuados en el vehículo puede afectar de forma negativa a la maniobrabilidad y estabilidad. Esto puede provocar accidentes en los que puede resultar herido de gravedad o morir.

Utilice siempre el tamaño y el tipo de neumáticos recomendados en la etiqueta de información de los neumáticos de su vehículo.

## Intercambio de neumáticos

Si se intercambian los neumáticos como se indica en el programa de mantenimiento, le resultará más fácil conseguir un desgaste uniforme y aumentar la vida útil de los neumáticos.

### ■ Pautas de intercambio de los neumáticos del vehículo

#### Modelos con neumático de repuesto compacto o kit de reparación de neumáticos

Intercambie los neumáticos como se muestra aquí.

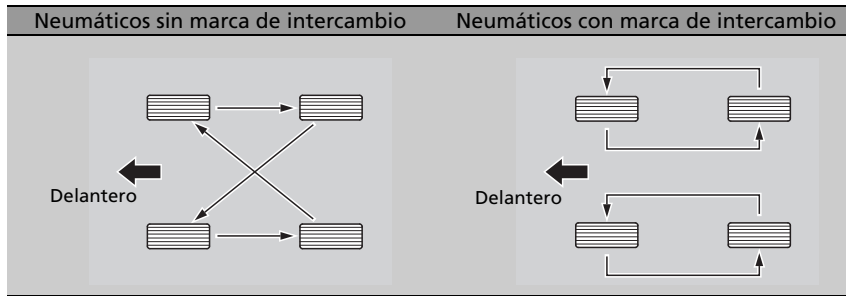

#### Modelos con neumático de repuesto de tamaño normal

Intercambie los neumáticos, incluido el de repuesto, como se muestra aquí.

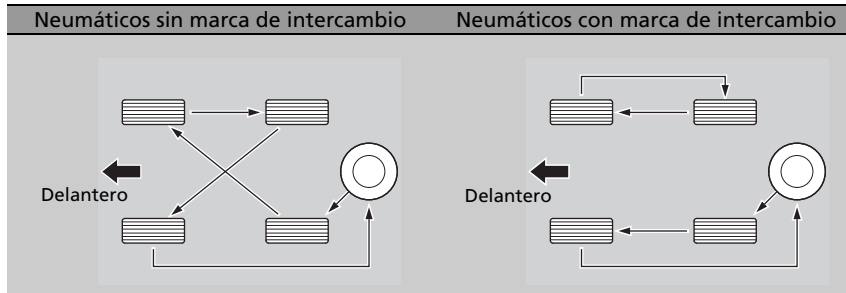

### ►► Intercambio de neumáticos

Los neumáticos con dibujo de banda de rodadura con sentido de rotación solo deben cambiarse de adelante a atrás (no de un lado a otro).

Los neumáticos con sentido de rotación se deben montar con la marca de indicación de intercambio hacia delante, como se muestra a continuación.

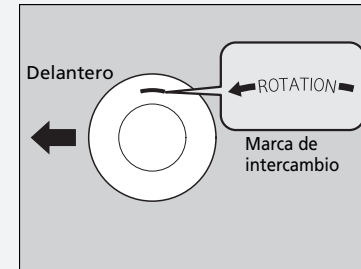

Al intercambiar los neumáticos asegúrese de que se comprueba la presión de inflado.

#### Modelos con sistema de advertencia de desinflado

Cuando se intercambian los neumáticos, se debe calibrar el sistema de advertencia de desinflado.

► **Calibración del sistema de advertencia de desinflado** P. 502

## Dispositivos de tracción en la nieve

Si conduce por carreteras nevadas o heladas, monte neumáticos de invierno o cadenas, reduzca la velocidad y mantenga una distancia adecuada con el resto de vehículos.

Tenga especial cuidado al mover el volante o accionar los frenos para evitar que el vehículo patine.

Utilice cadenas, neumáticos de invierno o neumáticos para todo el año cuando sea necesario o así lo indique la legislación vigente.

Al montarlos, consulte los puntos siguientes.

Neumáticos de invierno:

- Seleccione el tamaño y las gamas de carga iguales que los de los neumáticos originales.
- Monte los neumáticos en las cuatro ruedas.

### Dispositivos de tracción en la nieve

## ⚠ ADVERTENCIA

**El uso de cadenas incorrectas o un montaje incorrecto de las mismas puede provocar daños en las tuberías de frenos y ocasionar un accidente en el que puede resultar herido de gravedad o morir.**

**Siga todas las instrucciones de este manual de propietario sobre la selección y uso de cadenas.**

### AVISO

Los dispositivos de tracción de tamaño incorrecto o montados de forma incorrecta pueden dañar las tuberías de frenos, la suspensión, la carrocería o las ruedas del vehículo. No siga conduciendo si golpean contra alguna parte del vehículo.

### Modelos de Turquía

En caso de usar neumáticos de invierno se debe, según la legislación de la UE relativa a neumáticos, colocar una pegatina con la velocidad máx. permitida de los neumáticos de invierno en el campo de visión del conductor, si la velocidad máx. del vehículo es superior a la velocidad máx. autorizada del neumático de invierno. Esta pegatina la puede obtener en un distribuidor de neumáticos. Consulte con un distribuidor en caso de dudas.

Cadenas:

- Consulte con un distribuidor antes de comprar cualquier tipo de cadenas para su vehículo.
- Móntelas en los neumáticos delanteros solamente.
- Debido a las limitaciones de separación de los neumáticos que presenta su vehículo, recomendamos encarecidamente utilizar las cadenas indicadas a continuación:

**Modelos de México**

Tamaño de los neumáticos originales*1	Tipo de cadena
<b>215/55R16</b>	<b>SCC Radial Chain SC1032</b>
<b>215/50R17</b>	<b>SCC Radial Chain SC1032</b>
<b>235/40R18</b>	<b>SCC Radial Chain SC1034</b>

\*1: El tamaño de los neumáticos originales figura en la etiqueta de información de los neumáticos en el marco de la puerta del conductor.

**Excepto modelos de México**

Tamaño de los neumáticos originales*1	Tipo de cadena
<b>215/55R16</b>	<b>RUD-matic classic 48489</b>
<b>215/50R17</b>	<b>RUD-matic classic 48489</b>

- \*1: El tamaño de los neumáticos originales figura en la etiqueta de información de los neumáticos en el marco de la puerta del conductor.
- Siga las instrucciones del fabricante de las cadenas al montarlas. Móntelas tan tensas como sea posible.
  - Compruebe que las cadenas no entran en contacto con las tuberías de frenos ni con la suspensión.
  - Conduzca despacio.

►► Dispositivos de tracción en la nieve

Si se montan cadenas, se deben seguir las instrucciones del fabricante en lo que se refiere a límites de funcionamiento del vehículo.

Utilice cadenas solo en caso de emergencia o si la ley lo exige para circular por una zona determinada.

Extreme las precauciones al conducir con cadenas sobre nieve o hielo. La maniobrabilidad de unos neumáticos con cadenas puede ser menos predecible que la de unos buenos neumáticos de invierno sin cadenas.

Si su vehículo cuenta con neumáticos de verano, tenga en cuenta que estos neumáticos no están diseñados para las condiciones de conducción del invierno. Para obtener más información, póngase en contacto con un distribuidor.

## Comprobación de la batería

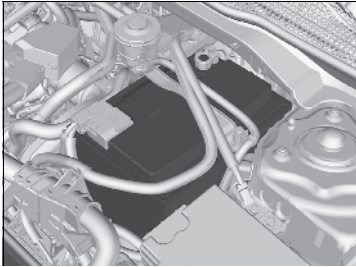

El estado de la batería se controla con un sensor ubicado en el borne negativo de la batería. Si se produce algún problema con este sensor, la interfaz de información del conductor mostrará un mensaje de advertencia. Si ocurre esto, haga que revisen el vehículo en un distribuidor.

Compruebe la corrosión en los terminales de la batería mensualmente.

Si la batería del vehículo está desconectada o se agota:

Modelos de Latinoamérica, Israel y Turquía

- Se desactiva el sistema de audio.

➔ **Reactivación del sistema de audio** P. 279

### Batería

#### **⚠ ADVERTENCIA**

La batería libera gas hidrógeno explosivo durante el funcionamiento normal.

Una llama o una chispa puede hacer que explote la batería con la suficiente fuerza como para provocar heridas o la muerte.

Mantenga alejados de la batería chispas, llamas y materiales que generen humo.

Lleve ropa de protección y un protector de la cara o solicite que un técnico calificado realice el mantenimiento de la batería.

#### **⚠ ADVERTENCIA**

La batería contiene ácido sulfúrico (electrólito), que es muy corrosivo y venenoso.

Si el electrólito le salpica a los ojos o la piel puede causar quemaduras graves. Lleve protección para los ojos y ropa de protección al trabajar en la batería o cerca de la misma.

Si ingiere electrólito puede morir por envenenamiento a menos que se tomen de inmediato las medidas oportunas.

**MANTENER FUERA DEL ALCANCE DE LOS NIÑOS**

## Carga de la batería

Desconecte los dos cables de la batería para evitar dañar el sistema eléctrico del vehículo. Desconecte siempre el cable negativo (-) primero y conéctelo el último.

### ► Batería

#### Procedimientos de emergencia

Ojos: Lávelos durante al menos 15 minutos con agua que tenga en una taza u otro recipiente. (El agua a presión puede dañar los ojos.) Llame a un médico inmediatamente.

Piel: Quítese la ropa contaminada. Lave la piel con agua abundante. Llame a un médico inmediatamente.

Ingestión: Beba agua o leche. Llame a un médico inmediatamente.

Cuando encuentre corrosión, limpie los terminales de la batería aplicando una solución de levadura y agua. Limpie los terminales con una toalla húmeda. Seque la batería con una toalla o un paño. Aplique grasa en los terminales para evitar que vuelva a aparecer corrosión.

Cuando reemplace la batería, el repuesto debe tener las mismas especificaciones.

Para obtener mayor información, consulte con un distribuidor.

Los indicadores del sistema auxiliar de estabilidad del vehículo (VSA), **OFF**<sup>\*</sup>, del sistema auxiliar de estabilidad del vehículo (VSA), el control de cruceo adaptativo (ACC) con seguimiento de baja velocidad<sup>\*</sup> presión baja de los neumáticos/TPMS<sup>\*</sup>, sistema de advertencia de desinflado/ presión baja de los neumáticos<sup>\*</sup> el apoyo de seguridad<sup>\*</sup> podrían encenderse en ámbar junto con un mensaje en el indicador cuando cambia el modo de alimentación a CONTACTO tras volver a conectar la batería.

Conduzca una distancia corta a más de 20 km/h. Cada indicador debería apagarse. En caso contrario, pida a un distribuidor que revise el vehículo.

Modelos de Turquía

## Sustitución de la batería

Siempre que se desmonte y sustituya la batería se deben seguir las indicaciones de seguridad en el mantenimiento y las advertencias correspondientes a la comprobación de la batería para evitar posibles peligros.

➤ **Seguridad en el mantenimiento** P. 613

➤ **Comprobación de la batería** P. 663

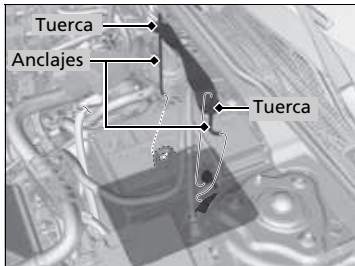
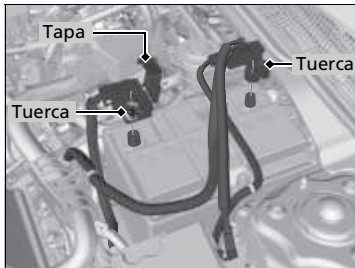

1. Pase el modo de alimentación a VEHÍCULO APAGADO.  
Abra el cofre.
2. Afloje la tuerca en el cable negativo de la batería y, después, desconecte el cable del terminal negativo (-).
3. Abra la tapa del terminal positivo de la batería.  
Afloje la tuerca en el cable positivo de la batería y, después, desconecte el cable del terminal positivo (+).
4. Afloje la tuerca en cada lado del soporte de la batería con una llave.
5. Saque el extremo inferior de cada espárrago del orificio de la base de la batería, y desmonte el conjunto de soporte de batería y espárragos.

### ➤ Sustitución de la batería

#### AVISO

Desachar la batería de forma inadecuada puede ser perjudicial para el medio ambiente y para la salud. Confirme siempre la normativa local relativa al desecho de pilas.

Este símbolo de la pila significa que este producto no debe tratarse como residuo doméstico.



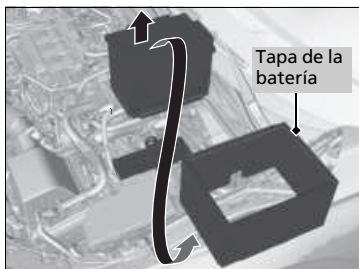

6. Desmonte la cubierta de la batería.
7. Saque la batería con cuidado.

#### ► Sustitución de la batería

Para montar una batería nueva, siga este procedimiento en orden inverso.

Desconecte siempre el cable negativo (-) primero y conéctelo el último.



## Etiqueta de la batería \*



### Etiqueta de la batería \*

#### Peligro

- Mantenga la batería lejos de llamas y chispas. La batería produce gases explosivos que pueden provocar una explosión.
- Lleve protección ocular y guantes de goma al manipular la batería para evitar el riesgo de quemaduras o pérdida de visión si se expone al electrolito de la batería.
- No permita que los niños manipulen la batería bajo ninguna circunstancia. Asegúrese de que nadie manipule la batería sin una comprensión adecuada de los riesgos y de los procedimientos correctos de manipulación.
- Manipule el electrolito de la batería con extrema precaución, ya que contiene ácido sulfúrico diluido. La exposición de los ojos o la piel puede causar quemaduras o pérdida de visión.
- Lea y comprenda este manual con atención antes de manipular la batería. No hacerlo puede provocar lesiones personales y daños en el vehículo.
- No utilice la batería si el electrolito está por debajo del nivel recomendado. Usar la batería con un nivel bajo de electrolito puede hacer que explote y provoque lesiones graves.

\* No disponible en todos los modelos

## Sustitución de la pila del control a distancia

Si el indicador no se enciende al pulsar el botón, sustituya la pila.

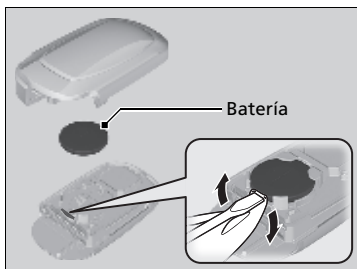
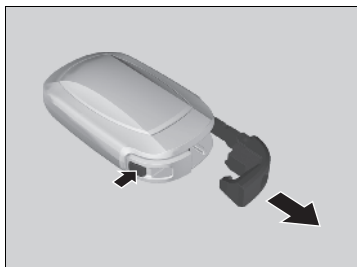

**Tipo de pila: CR2032**

1. Retire la llave integrada.
  - ▶ Envuelva el mango de la llave en un paño para evitar arañar el control a distancia sin llaves.
  - ▶ Extráigala con cuidado para evitar aflojar los botones.
2. Retire con cuidado la mitad superior de la tapa haciendo palanca con una el mango de la llave en el borde.
  - ▶ Extráigala con cuidado para evitar aflojar los botones.
3. Retire la pila haciendo palanca en el borde con un desarmador de punta plana. Asegúrese de sustituir la pila con la polaridad correcta.
  - ▶ Envuelva el desarmador de punta plana en un paño para evitar arañar el control a distancia sin llaves.

» Sustitución de la pila del control a distancia

### **⚠ ADVERTENCIA**

#### **PELIGRO DE QUEMADURA QUÍMICA**

La pila del control a distancia puede producir graves quemaduras internas e incluso provocar la muerte si se ingiere.

Mantenga las pilas nuevas y usadas lejos de los niños.

Si sospecha que un niño ha ingerido la pila, busque asistencia médica inmediata.

**PRECAUCIÓN:** Peligro de explosión si la pila se sustituye de forma incorrecta. Sustituya solo por otra igual o de un tipo equivalente.

**PRECAUCIÓN:** No exponga a un calor excesivo, como luz solar, fuego o similares, ya que podría ocasionarse una explosión o la fuga de líquido o gases inflamables durante su uso, el almacenamiento o transporte.

**PRECAUCIÓN:** No arroje la batería al fuego ni a un horno, ni haga cortes ni golpee la batería; podría ocasionar una explosión.

**PRECAUCIÓN:** No exponga a una presión de aire extremadamente baja a elevada altitud, podría producirse una explosión o la fuga de gases o líquidos inflamables.

### » Sustitución de la pila del control a distancia

Hay una marca de advertencia al lado de la pila de botón\*.

#### AVISO

Desechar la pila de forma inadecuada puede ser perjudicial para el medio ambiente. Confirme siempre la normativa local relativa al desecho de pilas.

Las pilas de sustitución están disponibles en establecimientos comerciales o en los distribuidor.

#### Modelos de Turquía

Este símbolo de la pila significa que este producto no debe tratarse como residuo doméstico.



\* No disponible en todos los modelos

## Aire acondicionado\*

Para que el sistema de control de aire acondicionado funcione de forma correcta y segura, la revisión del sistema de refrigerante solo debe llevarla a cabo un técnico calificado.

Nunca repare o sustituya el evaporador del aire acondicionado (serpentín de refrigeración por uno que ya se haya utilizado en otro vehículo.

### » Aire acondicionado\*

#### AVISO

La descarga de refrigerante es perjudicial para el medio ambiente.

Para evitar la descarga de refrigerante, nunca sustituya el evaporador por uno que ya se haya usado en otro vehículo.

El refrigerante que contiene el sistema de aire acondicionado del vehículo es inflamable y puede provocar incendios durante las tareas de mantenimiento si no se siguen los procedimientos.

La etiqueta del aire acondicionado se encuentra bajo el cofre:

➤ **Etiquetas de seguridad** P. 101

➤ **Especificaciones** P. 743, 745

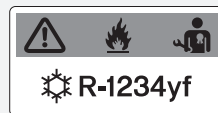

 : Precaución

 : Refrigerante inflamable

 : Requiere un técnico calificado para el mantenimiento

 : Sistema de aire acondicionado

## Filtro de polvo y polen

### ■ Cuándo sustituir el filtro de polvo y polen

Sustituya el filtro de polvo y polen de acuerdo con el programa de mantenimiento del vehículo. Se recomienda sustituir el filtro incluso antes de lo previsto si el vehículo ha circulado por entornos con mucho polvo.

📄 Programa de mantenimiento P. 626

### ■ Sustitución del filtro de polvo y polen

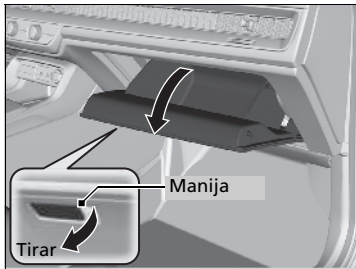

1. Abra la guantera.

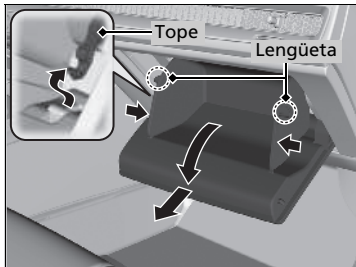

2. Empuje el tope de la guantera en el lado del conductor para sacarlo de la guantera.

3. Desenganche las dos lengüetas presionando cada panel lateral.

4. Retire la guantera.

### 📄 Filtro de polvo y polen

Si el flujo de aire del sistema de aire acondicionado se deteriora notablemente y las ventanillas se empañan con facilidad, puede que sea necesario reemplazar el filtro.

El filtro de polvo y polen retiene el polen, el polvo y otras partículas presentes en el aire.

Si no sabe cómo sustituir el filtro de polvo y polen, déjelo en manos de un distribuidor.

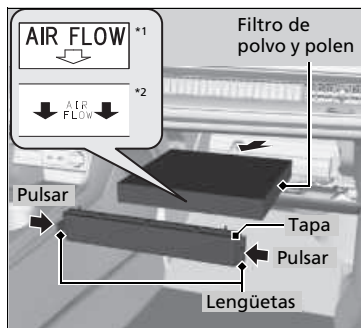

5. Presione las lengüetas de las esquinas de la cubierta de la carcasa del filtro y retire la cubierta.
6. Desmonte el filtro de la carcasa.
7. Monte un filtro nuevo en la carcasa.
  - Coloque la flecha **AIR FLOW** orientada hacia abajo.

\*1 : Excepto modelos de Israel y Turquía

\*2 : Modelos de Israel y Turquía

## Cuidado del interior

Utilice un aspirador para quitar el polvo antes de pasar un paño.

Utilice un paño húmedo con una mezcla de detergente suave y agua templada para eliminar la suciedad.

Utilice un paño limpio para retirar los restos de detergente.

### ■ Limpieza de los cinturones de seguridad

Utilice un cepillo blando con una mezcla de jabón suave y agua templada para limpiar los cinturones. Deje que los cinturones se sequen. Limpie las aberturas de los anclajes de los cinturones de seguridad con un paño limpio.

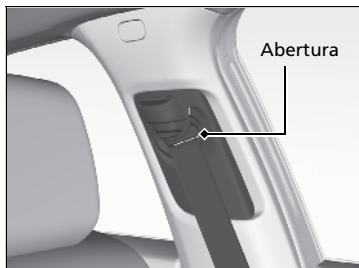

### ☒ Cuidado del interior

Tenga cuidado de no derramar ningún líquido en el interior del vehículo. Los dispositivos y sistemas eléctricos pueden sufrir fallos de funcionamiento si se derraman líquidos sobre ellos.

No use pulverizadores que contengan silicona sobre dispositivos eléctricos como dispositivos de audio e interruptores. Si lo hace, esto podría provocar el mal funcionamiento de algunos elementos o un incendio en el interior del vehículo.

Si usa por error un pulverizador que contenga silicona sobre dispositivos eléctricos, consulte en su distribuidor.

Dependiendo de su composición, los productos químicos y aromáticos líquidos pueden provocar decoloración, arrugas y grietas en piezas de resina y telas.

No utilice disolventes alcalinos ni orgánicos como benceno o gasolina.

Después de usar productos químicos, límpielos con cuidado usando un paño seco.

No deje paños usados sobre piezas de resina o telas durante mucho tiempo sin lavarlas.

Tenga cuidado de no derramar ambientadores líquidos.

## ■ Limpieza de la ventanilla

Límpiala con limpiacristales.

## ► Limpieza de la ventanilla

Los cables se montan en el interior de la luneta. Límpiela en la misma dirección que los cables con un paño suave para no dañarlos.

**Modelos con control de cruceo adaptativo (ACC) con seguimiento de baja velocidad**

**Modelos con limpiaparabrisas intermitentes automáticos**

Tenga cuidado de no derramar líquidos, como agua o limpiacristales, sobre o alrededor de la tapa de la cámara panorámica delantera\* y del sensor de luz/luvia\*.

## ■ Alfombras\*

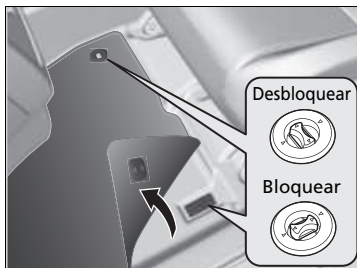

La alfombra del piso del conductor queda enganchada por encima de los anclajes del piso, lo que impide que se deslice hacia delante. Para desmontar una alfombra para limpiarla, gire los botones del anclaje a la posición de desbloqueo. Cuando vuelva a montar la alfombra después de limpiarla, gire los botones a la posición de bloqueo.

**No coloque alfombras del suelo adicionales sobre la alfombra sujeta con los anclajes.**

## ► Alfombras\*

Si usa unas alfombras del piso distintas de las que se suministran originalmente con el vehículo, compruebe que están diseñadas para su vehículo, que ajustan bien y que quedan bien sujetas con los anclajes del piso. Coloque las alfombras del suelo de los asientos traseros correctamente. Si no se colocan correctamente, las alfombras podrían interferir en el funcionamiento de los asientos delanteros.

## ■ Mantenimiento del cuero original

Para limpiar la piel adecuadamente:

1. En primer lugar, use una aspiradora o un paño de ropa seco para quitar la suciedad o el polvo.
2. Limpie el cuero con un paño suave humedecido en una solución con un 90% de agua y un 10% de jabón neutro.
3. Quite cualquier residuo de jabón con un paño húmedo y limpio.
4. Retire cualquier resto de agua y deje que la piel se seque al aire en la sombra.

\* No disponible en todos los modelos

## ► Mantenimiento del cuero original

Es importante limpiar la suciedad o el polvo tan pronto como sea posible. Los derrames pueden empapar la piel y provocar manchas. La suciedad o el polvo pueden provocar abrasiones en la piel. Además, tenga en cuenta que algunas piezas de ropa de colores oscuros pueden frotar los asientos de piel y provocar decoloración o manchas.



## Cuidado del exterior

Limpie el polvo de la carrocería del vehículo después de conducir. Compruebe con regularidad la existencia de daños en las superficies pintadas del vehículo. Un daño en una superficie pintada puede provocar corrosión en la carrocería. Si encuentra un daño, repárelo lo antes posible.

### Lavado del vehículo

Lave el vehículo con frecuencia. Lávelo con más frecuencia si conduce en las condiciones siguientes:

- Si conduce en carreteras con sal de carretera.
- Si conduce en zonas costeras.
- Si quedan pegados a las superficies pintadas alquitrán, hollín, excrementos de pájaros, insectos o resina.

### Uso de un sistema de lavado automático del vehículo

- Asegúrese de seguir las instrucciones indicadas en el sistema de lavado automático del vehículo.
- Pliegue los retrovisores de puerta.
- Para modelos equipados con limpiaparabrisas intermitentes automáticos, apague los limpiaparabrisas.

### Uso de máquinas de lavado de alta presión

- Mantenga una distancia suficiente entre la boquilla de lavado y la carrocería del vehículo.
- Tenga más cuidado alrededor de las ventanas. Si se acerca demasiado podría entrar agua en el interior del vehículo.
- No pulverice agua a alta presión directamente en el interior del compartimento motor. En su lugar, utilice agua a baja presión y un detergente suave.

### ▶▶ Lavado del vehículo

No pulverice agua en las entradas de aire. Puede producirse un fallo de funcionamiento.



No pulverice agua directamente en la tapa del depósito de combustible. Una pulverización de alta presión puede hacer que se abra.

### Modelos de México

No pulverice agua sobre la unidad sin tapar cuando la puerta de llenado de combustible esté abierta. Puede causar daños al sistema de combustible o al motor.

Si debe separar los brazos del limpiaparabrisas del parabrisas, primero debe colocarlos en la posición de mantenimiento.

▶ **Sustitución de la goma de las escobillas de los limpiaparabrisas** P. 655

### ■ Aplicación de cera

Una buena capa de cera para carrocerías de automóviles ayuda a proteger la pintura del vehículo frente a los elementos. La cera desaparecerá con el tiempo y la pintura del vehículo quedará expuesta a los elementos, por lo que deberá volver a aplicar cera cuando sea necesario.

### ■ Mantenimiento de los parachoques y otras partes con recubrimiento de resina

Si cae gasolina, aceite, refrigerante del motor o líquido de la batería sobre partes con recubrimiento de resina, estas podrían mancharse o el recubrimiento podría pelarse. Limpielas lo antes posible con un paño suave y agua limpia.

### ■ Limpieza de la ventanilla

Límpiala con limpiacristales.

### ■ Mantenimiento de llantas de aluminio

El aluminio se deteriora por la sal y otras partículas contaminantes que se encuentran en la carretera. Cuando sea necesario, lo antes posible, utilice una esponja y detergente suave para limpiar estas partículas contaminantes. No use productos químicos agresivos (incluidos algunos limpiadores de llantas de venta comercial) ni un cepillo duro. Estos pueden dañar el acabado protector de las llantas de aleación de aluminio causando su corrosión.

Dependiendo del tipo de acabado, las ruedas también pueden perder su brillo o parecer bruñidas. Para evitar manchas de agua, limpie las ruedas en seco con un trapo mientras estén todavía húmedas.

### » Aplicación de cera

#### AVISO

Los disolventes químicos y los limpiadores fuertes pueden dañar la pintura, el metal y el plástico del vehículo. Limpie las salpicaduras inmediatamente.

### » Mantenimiento de los parachoques y otras partes con recubrimiento de resina

Consulte en su distribuidor sobre el material de recubrimiento adecuado cuando quiera reparar la superficie pintada de partes hechas de resina.

## ■ Cristales de luces exteriores empañados

Los cristales interiores de las luces exteriores (faros, luces de freno, etc.) pueden empañarse temporalmente si conduce bajo la lluvia o después de lavar el vehículo. También puede formarse condensación dentro de los cristales cuando hay una diferencia significativa entre la temperatura ambiente y la del interior del cristal (similar a cuando se empañan las ventanillas del vehículo con lluvia). Estas condiciones son procesos naturales, no problemas estructurales de diseño de las luces exteriores.

Las características de diseño de los cristales pueden provocar la formación de humedad en las superficies de la estructura de los cristales de las luces. No se trata tampoco de una anomalía. Sin embargo, si observa una gran acumulación de agua o grandes gotas de agua formándose dentro de los cristales, haga que revisen el vehículo en un distribuidor.

## Accesorios

Si va a montar accesorios, compruebe lo siguiente:

- No monte accesorios en el parabrisas. Pueden obstaculizar su campo de visión y afectar a su capacidad de respuesta ante las condiciones de conducción.
- No instale ningún accesorio sobre las áreas marcadas con **SRS AIRBAG** a los lados ni en los respaldos de los asientos delanteros, en los lados de los asientos traseros, en los pilares delanteros o laterales, ni cerca de las ventanillas laterales.

Los accesorios instalados en estas áreas pueden interferir con el buen funcionamiento de los airbags del vehículo o pueden salir despedidos hacia el conductor u otro ocupante si los airbags se despliegan.

- Asegúrese de que los accesorios electrónicos no sobrecarguen los circuitos eléctricos ni afecten al funcionamiento del vehículo.
  - **Fusibles** P. 727
- Antes de montar cualquier accesorio electrónico, pida al técnico encargado del montaje que se ponga en contacto con un distribuidor para solicitar asistencia. Si es posible, solicite en el distribuidor que inspeccionen la instalación resultante.

## Modificaciones

No modifique su vehículo de manera que pueda afectar a su manejo, estabilidad o fiabilidad, ni instale piezas o accesorios que no sean originales de Honda y que puedan tener un efecto similar. Incluso pequeñas modificaciones de los sistemas del vehículo pueden afectar a su funcionamiento general.

Asegúrese siempre de que todo el equipo está instalado correctamente y tiene un mantenimiento adecuado y no lleve a cabo ninguna modificación en su vehículo o en sus sistemas fuera de las normas locales o de su país.

El puerto de diagnóstico de a bordo (conector OBD-II/SAE J1962) instalado en este vehículo debe utilizarse con dispositivos de diagnóstico de sistemas de automóvil o con otros dispositivos aprobados por Honda. El uso de cualquier otro tipo de dispositivo puede afectar de forma negativa a los sistemas electrónicos del vehículo o ponerlos en peligro, dando lugar posiblemente a un malfuncionamiento del sistema, consumo de la batería u otros problemas inesperados.

No modifique ni intente reparar ningún componente eléctrico.

### Accesorios y modificaciones

## ⚠ ADVERTENCIA

**El uso de modificaciones o accesorios inadecuados puede afectar a la maniobrabilidad, la estabilidad y el rendimiento del vehículo, y provocar un accidente en el que puede resultar herido de gravedad o morir.**

**Siga todas las instrucciones indicadas en este manual de usuario en cuanto a accesorios y modificaciones.**

Si están correctamente instalados, teléfonos móviles, alarmas, radiotelefonos, antenas de radio y sistemas de audio de baja potencia no deben interferir en los sistemas controlados por ordenador del vehículo, como los airbags y los frenos antibloqueo.

Se recomienda utilizar accesorios originales de Honda para garantizar su correcto funcionamiento en el vehículo.

# Cómo hacer frente a lo inesperado

En este capítulo se explica cómo hacer frente a problemas inesperados.

## Herramientas

Tipos de herramientas ..... 680

## En caso de pinchazo

Modelos con kit de reparación de neumáticos

Reparación temporal de un neumático pinchado ..... 682

Modelos con neumático de repuesto

Cambio de un neumático desinflado .... 700

**Manipulación del gato** ..... 708

## El motor no arranca

Comprobación del motor ..... 709

Si la pila del control a distancia de acceso sin llave se está agotando ..... 711

Arranque de emergencia del motor ..... 712

Parada de emergencia del motor ..... 713

## Si la batería se ha descargado

Procedimiento de arranque con cables ... 714

**La palanca de cambios no se mueve** ... 717

**Sobrecalentamiento** ..... 718

## Indicador encendido/parpadeando

Si aparece la advertencia Presión baja del aceite del motor ..... 720

Si se enciende el indicador del sistema de carga ... 721

Si se enciende o parpadea el indicador de averías ..... 721

Si se enciende o parpadea el indicador del sistema de frenos (rojo) ..... 722

Si el indicador del sistema de frenos (rojo) se enciende o parpadea al mismo tiempo que se enciende el indicador del sistema de frenos (ámbar) ..... 723

Si se enciende el indicador de la servodirección eléctrica (EPS) ..... 724

Si se enciende o parpadea el indicador de presión baja de los neumáticos/TPMS .. 725

Si se enciende o parpadea el indicador del sistema de aviso de desinflado/presión baja de los neumáticos\* ..... 726

## Fusibles

Ubicaciones de los fusibles ..... 727

Comprobación y sustitución de los fusibles .. 735

**Remolcado de emergencia** ..... 737

**Si no puede desbloquear la tapa del depósito de combustible** ..... 738

**Si no puede abrir el maletero** ..... 739

## Suministro\*

Suministrar desde un recipiente portátil de combustible ..... 740

\* No disponible en todos los modelos

## Tipos de herramientas

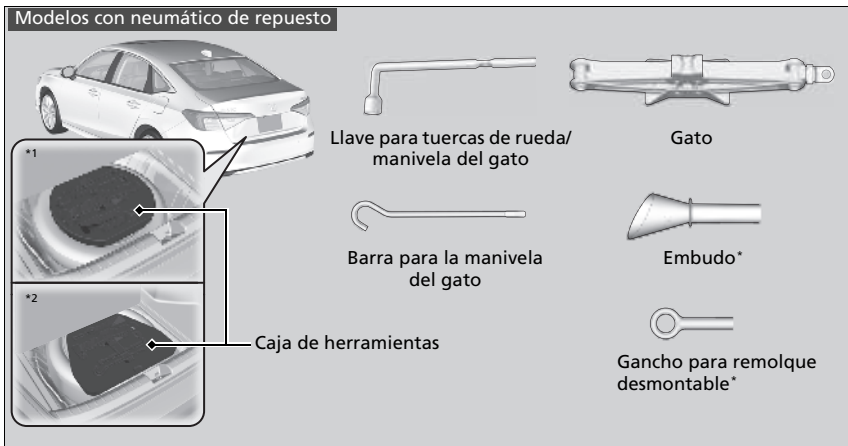

\*1: Modelos con neumático de repuesto compacto

\*2: Modelos con neumático de repuesto de tamaño normal

### Tipos de herramientas

Las herramientas están almacenadas en el maletero.

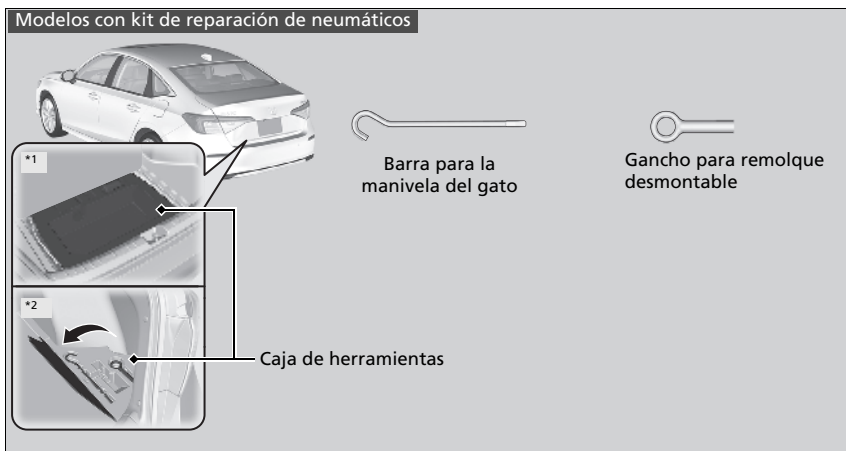

\*1: Modelos con kit de reparación de neumáticos en la caja de herramientas

\*2: Modelos con kit de reparación de neumáticos en el estuche de herramientas

Modelos con kit de reparación de neumáticos

## Reparación temporal de un neumático pinchado

Si el neumático tiene un corte grande o está severamente dañado por otra causa, necesitará remolcar el vehículo. Si el neumático solo tiene un pinchazo pequeño, provocado por un clavo por ejemplo, puede utilizar el juego de reparación temporal de neumáticos para poder conducir hasta la estación de servicio más cercana y realizar una reparación más permanente.

Si se pincha un neumático mientras circula, agarre el volante con firmeza y frene gradualmente para reducir la velocidad. A continuación, deténgase en un lugar seguro.

1. Estacione el vehículo en una superficie firme, nivelada y que no resbale, y aplique el freno de estacionamiento.
2. Coloque la transmisión en **P**.
3. Encienda las luces de emergencia y pase la modalidad de alimentación a VEHÍCULO APAGADO.

### Reparación temporal de un neumático pinchado

El kit no debería utilizarse en las siguientes situaciones. En su lugar, póngase en contacto con un distribuidor o asistente de carreteras para remolcar el vehículo.

- El sellador del neumático ha vencido.
- Hay pinchado más de un neumático.
- El pinchazo o corte tiene más de 4 mm.
- La pared lateral del neumático está dañada o el pinchazo está fuera del área de contacto.

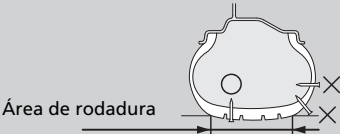

Área de rodadura

Cuando el pinchazo es:	Uso del kit
Menor de 4 mm	Sí
Mayor de 4 mm	No

El diagrama muestra un neumático con una línea horizontal que indica el 'Área de rodadura'. Una flecha apunta a un pequeño agujero dentro de esta zona. Dos 'X' están marcadas en la pared lateral del neumático, indicando que no se debe reparar allí.

- El daño se ha causado por conducir con los neumáticos extremadamente desinflados.
- El talón del neumático ya no está fijado.
- La llanta está dañada.

No retire un clavo o tornillo que haya pinchado el neumático. Si lo retira del neumático, tal vez no pueda reparar el pinchazo utilizando el juego.



Modelos con kit de reparación de neumáticos en la caja de herramientas

## Preparativos para reparar temporalmente un neumático pinchado

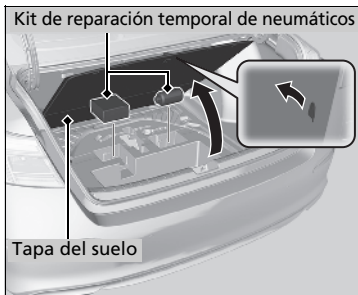
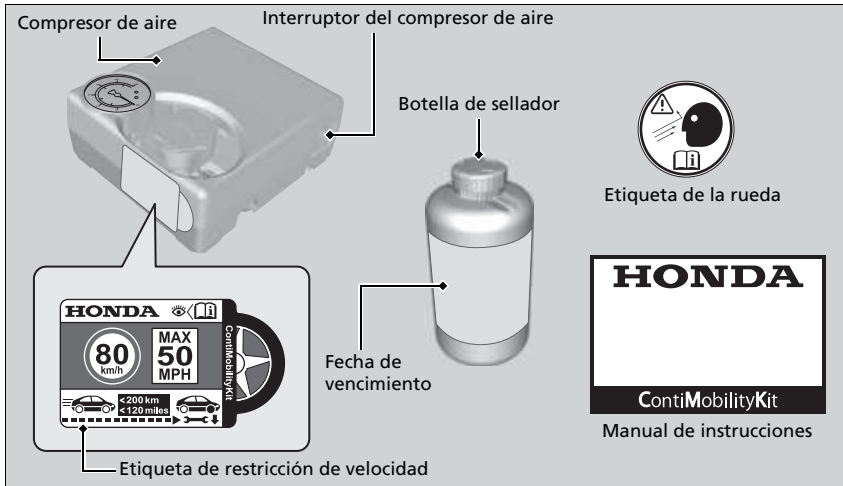

1. Tire de la correa de la tapa del suelo del maletero y abra la tapa.
2. Saque el kit de la caja de herramientas.
3. Coloque el kit hacia arriba, sobre una superficie plana cerca del neumático pinchado y alejada del tráfico. No coloque el kit sobre uno de sus lados.

- Preparativos para reparar temporalmente un neumático pinchado

La etiqueta de restricción de velocidad se encuentra en un lado del kit de reparación temporal de neumáticos.

Al realizar una reparación temporal, lea detenidamente el manual de instrucciones que acompaña al kit de reparación.

Modelos con kit de reparación de neumáticos en la caja de herramientas

## ■ Inyección de sellador y aire

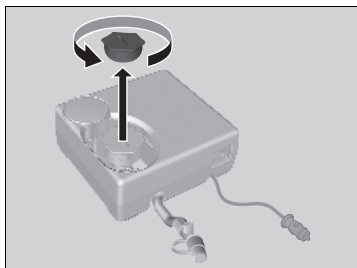
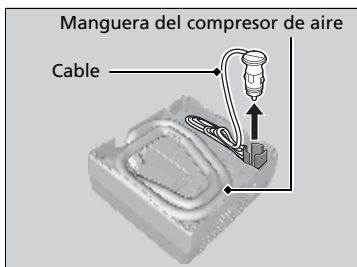

1. Saque la manguera del compresor de aire y el cable de la parte trasera del compresor de aire.

2. Retire el tapón del compresor de aire.

### ⊗ Inyección de sellador y aire

## ⚠ ADVERTENCIA

El sellador de neumáticos contiene sustancias nocivas que pueden resultar fatales si se ingiere.

Si se ingiere accidentalmente, no induzca el vómito. Beba mucha agua y busque atención médica inmediatamente.

En caso de contacto con la piel o los ojos, lave con agua fría y busque atención médica si es necesario.

Mantenga la botella del sellador fuera del alcance de los niños.

El sellador puede no fluir con facilidad en temperaturas bajas. En esta situación, caliéntelo con la botella en el compartimento del acompañante antes de usarla.

El sellador contiene látex y puede manchar la ropa y otros materiales permanentemente. Tenga cuidado mientras lo manipula y limpie los derrames inmediatamente.

No tire la botella vacía tras inyectar el sellador.

Solicite a un distribuidor Honda una botella de sellador de repuesto y las instrucciones para la eliminación correcta de una botella vacía.

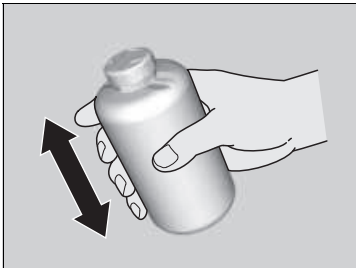

**3.** Agite bien la botella.

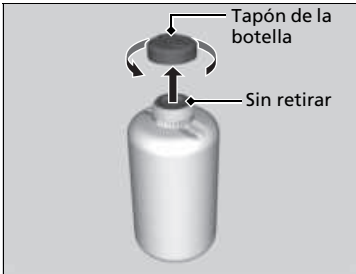

**4.** Quite el tapón de la botella.  
► No quite el precinto.

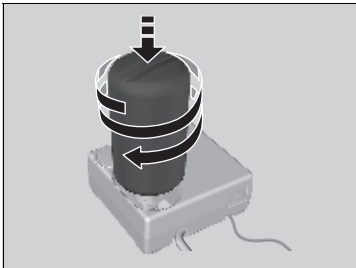

**5.** Enrosque la botella precintada en el compresor de aire.  
► Enrosque la botella ligeramente para que no se suelte.

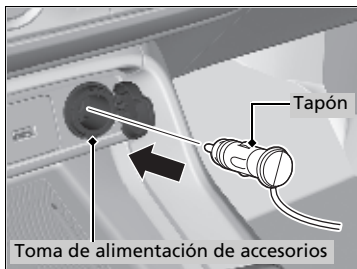
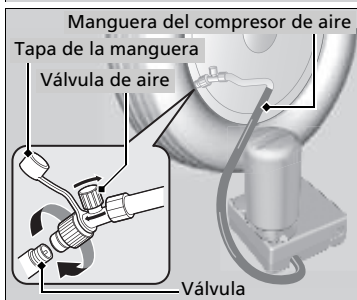
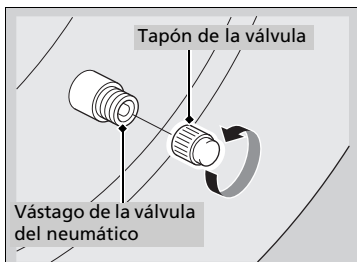

6. Quite el tapón del vástago de la válvula del neumático.

7. Acople la manguera del compresor de aire a la válvula del neumático.

- Asegúrese de que la válvula de aire está cerrada y el compresor de aire apagado.

8. Conecte el compresor a la toma de alimentación de accesorios.

- Tenga cuidado de no pellizcar el cable con una puerta o ventana.

☒ **Toma de alimentación de accesorios**  
P. 262

9. Arranque el motor.

☒ **Monóxido de carbono** P. 100

☒ Inyección de sellador y aire

## ⚠ ADVERTENCIA

Poner en marcha el motor con el vehículo dentro de un área cerrada o incluso parcialmente cerrada puede causar una rápida acumulación de monóxido de carbono tóxico.

Respirar este gas incoloro e inodoro puede causar pérdida del conocimiento e incluso la muerte.

Ponga en marcha el motor para accionar el compresor de aire únicamente con el vehículo en el exterior.

Apague el compresor de aire al conectar la manguera del compresor de aire.

Puede oír un sonido de motor procedente del compresor de aire activado. Esto es normal.

Si no se alcanza la presión de aire requerida dentro de 10 minutos, el neumático puede estar muy dañado para que el kit de reparación proporcione el sellado necesario y su vehículo necesitará ser remolcado.

Si desea medir la presión de aire utilizando un indicador, primero apague el compresor de aire.

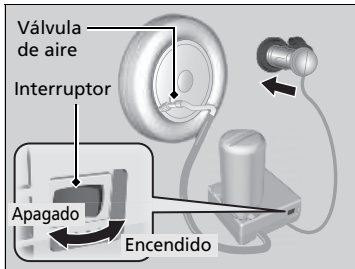

10. Encienda el compresor de aire para inflar el neumático.
  - El compresor comienza a inyectar sellador y aire en el neumático.
  - Consulte la etiqueta en el marco de la puerta del conductor para conocer la presión especificada.
11. Cuando la presión de aire alcance la presión especificada, apague el compresor.
  - Compruebe el indicador de presión de aire en el compresor de aire.
  - Si se infla en exceso, suelte aire girando la válvula de aire. Tenga cuidado de no derramar sellador.
12. Desenchufe el kit de la toma de alimentación de accesorios.
13. Desenrosque la manguera del compresor de aire de la válvula del neumático. Instale la tapa de la manguera y el tapón de la válvula.
  - Tenga cuidado de no derramar sellador al desconectar la manguera. Limpie los derrames.
14. Ponga la etiqueta de la rueda en la parte plana de la misma.
  - La superficie de la rueda debe estar limpia para que la etiqueta se adhiera correctamente.
15. Guarde el kit de reparación de neumáticos en el maletero.
  - No retire la botella de sellador del compresor de aire.

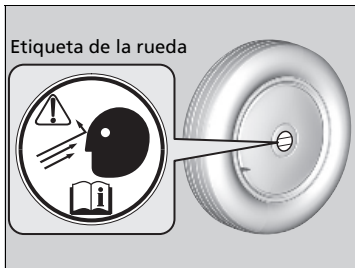

#### ► Inyección de sellador y aire

Informe el uso del sellador de neumáticos cuando solicite a un distribuidor Honda o al servicio de asistencia en carretera sustituir o reparar el neumático desinflado.

Este compresor de aire está diseñado para neumáticos de coches. Compruebe lo siguiente:

- El suministro eléctrico del compresor de aire está limitado a la toma de alimentación CC de accesorios de 12 voltios del vehículo.
- No haga funcionar el compresor del kit de reparación temporal de neumáticos durante más de 10 minutos. El compresor puede sobrecalentarse y dañarse de forma permanente. Enfríelo al usar el compresor continuamente.

Modelos con kit de reparación de neumáticos en la caja de herramientas

■ Distribución del sellador en el neumático

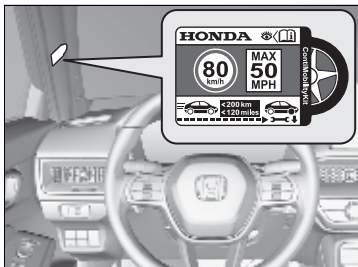

1. Coloque la etiqueta de restricción de velocidad en la ubicación mostrada.
2. Conduzca el vehículo durante unos 10 minutos o de 3 a 10 kilómetros (2 a 6 millas).
  - No exceda los 80 km/h.
3. Deténgase en un lugar seguro.

» Distribución del sellador en el neumático

**⚠ ADVERTENCIA**

Poner en marcha el motor con el vehículo dentro de un área cerrada o incluso parcialmente cerrada puede causar una rápida acumulación de monóxido de carbono tóxico.

Respirar este gas incoloro e inodoro puede causar pérdida del conocimiento e incluso la muerte. Ponga en marcha el motor para accionar el compresor de aire únicamente con el vehículo en el exterior.

Consulte la etiqueta en el marco de la puerta del conductor para conocer la presión especificada.

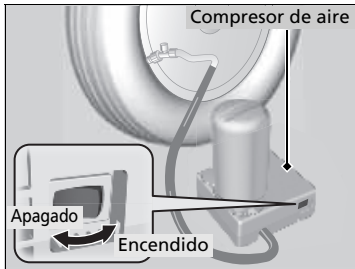

4. Vuelva a comprobar la presión de aire utilizando el manómetro del compresor.
    - No encienda el compresor de aire para comprobar la presión.
  5. Si la presión de aire es
    - Menos de 130 kPa (1,3 bares): No añada aire ni siga conduciendo. La fuga es demasiado grave. Llame para solicitar ayuda y que remolquen el vehículo.
      - ▣ **Remolcado de emergencia** P. 737
    - Presión de aire especificada (consulte la etiqueta en el marco de la puerta del conductor) o superior: Siga conduciendo otros hasta llegar a la estación de servicio más cercana. No exceda los 80 km/h.
    - Más de 130 kPa (1,3 bar), pero inferior a la presión de aire especificada (consulte la etiqueta en el marco de la puerta del conductor): Infle el neumático a la presión de aire especificada.
      - ▣ **Inflado de un neumático desinflado** P. 690
- Y repita los pasos 2 a 4 hasta llegar a la estación de servicio más cercana. No exceda los 80 km/h.
- La distancia hasta la estación de servicio más cercana tiene que ser de unos 200 kilómetros (120 millas).
6. Vuelva a empaquetar y guardar correctamente el kit.

#### ▣ Distribución del sellador en el neumático

Asegúrese de guardar el compresor de aire con la botella vacía en el maletero.

Modelos con kit de reparación de neumáticos en la caja de herramientas

### ■ Inflado de un neumático desinflado

Puede utilizar el kit para inflar un neumático desinflado pero no pinchado.

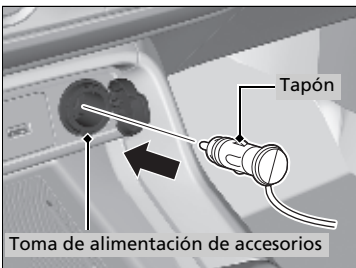
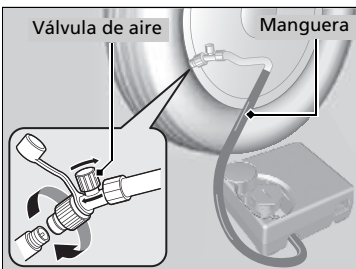

1. Abra la tapa del piso del maletero.
  - ❑ **Preparativos para reparar temporalmente un neumático pinchado** P. 683
2. Coloque el kit hacia arriba, sobre una superficie plana cerca del neumático pinchado y alejada del tráfico. No coloque el kit sobre uno de sus lados.
3. Quite el tapón de la válvula.
4. Ajuste la manguera en el vástago de la válvula del neumático. Enrósquelo hasta que quede apretado.
  - Asegúrese de que la válvula de aire está cerrada.
5. Conecte el compresor a la toma de alimentación de accesorios.
  - Tenga cuidado de no pellizcar el cable con una puerta o ventana.
  - ❑ **Toma de alimentación de accesorios** P. 262
6. Arranque el motor.
  - ❑ **Monóxido de carbono** P. 100

### ❑ Inflado de un neumático desinflado

## ⚠ ADVERTENCIA

Poner en marcha el motor con el vehículo dentro de un área cerrada o incluso parcialmente cerrada puede causar una rápida acumulación de monóxido de carbono tóxico.

Respirar este gas incoloro e inodoro puede causar pérdida del conocimiento e incluso la muerte. Ponga en marcha el motor para accionar el compresor de aire únicamente con el vehículo en el exterior.



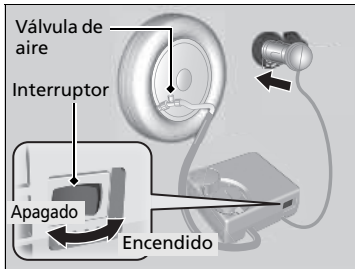

7. Encienda el compresor de aire para inflar el neumático.
  - El compresor comienza a inyectar aire en el neumático.
  - Si ha arrancado el motor, déjelo en marcha mientras inyecta el aire.
8. Infle el neumático a la presión de aire especificada.
9. Apague el compresor de aire.
  - Compruebe el manómetro del compresor de aire.
  - Si se infla en exceso, gire la válvula de aire para desinflar.
10. Apague el motor, desenchufe el compresor de aire de la toma de alimentación de accesorios.
11. Desenrosque únicamente la manguera del compresor de aire del vástago de la válvula del neumático. Vuelva a instalar el tapón de la válvula.
12. Vuelva a empaquetar y guardar correctamente el kit.

#### ► Inflado de un neumático desinflado

##### AVISO

No haga funcionar el compresor del kit de reparación temporal de neumáticos durante más de 10 minutos. El compresor puede sobrecalentarse y dañarse de forma permanente.

Modelos con kit de reparación de neumáticos en el estuche de herramientas

## ■ Preparativos para reparar temporalmente un neumático pinchado

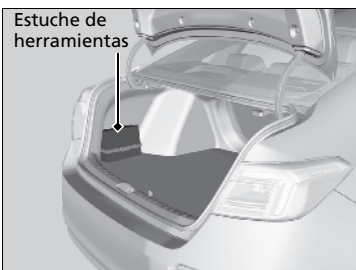
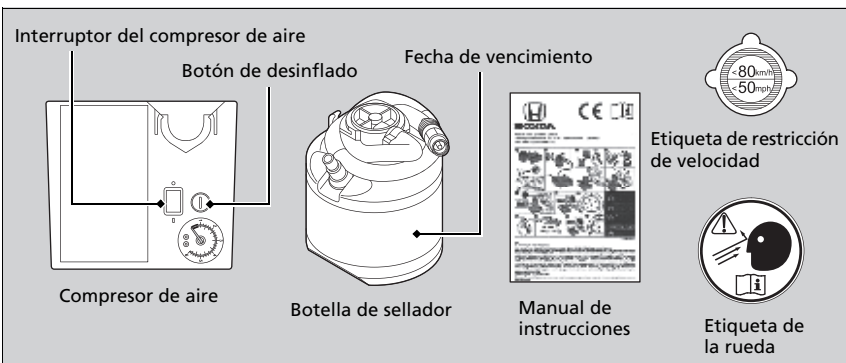

1. Saque el kit del estuche de herramientas.
2. Coloque el kit hacia arriba, sobre una superficie plana cerca del neumático pinchado y alejada del tráfico. No coloque el kit sobre uno de sus lados.

► Preparativos para reparar temporalmente un neumático pinchado

Al realizar una reparación temporal, lea detenidamente el manual de instrucciones que acompaña al kit de reparación.

Modelos con kit de reparación de neumáticos en el estuche de herramientas

## Inyección de sellador y aire

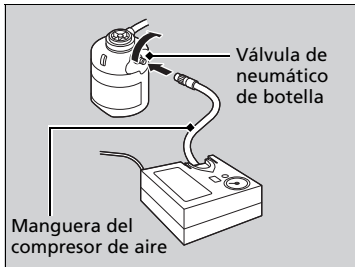
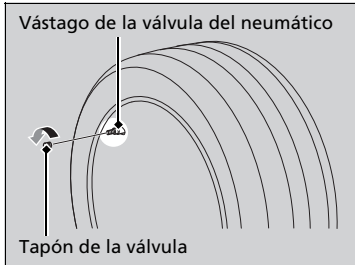

1. Quite el tapón del vástago de la válvula del neumático.

2. Agite la botella de sellante.

3. Ajuste la manguera del compresor del aire en el vástago para botella del neumático. Enrózquelo hasta que quede apretado.

► Inyección de sellador y aire

## ⚠ ADVERTENCIA

El sellador de neumáticos contiene sustancias nocivas que pueden resultar fatales si se ingiere.

Si se ingiere accidentalmente, no induzca el vómito. Beba mucha agua y busque atención médica inmediatamente.

En caso de contacto con la piel o los ojos, lave con agua fría y busque atención médica si es necesario.

Mantenga la botella del sellador fuera del alcance de los niños.

El sellador puede no fluir con facilidad en temperaturas bajas. En esta situación, caliéntelo durante cinco minutos antes de utilizarlo.

El sellador contiene látex y puede manchar la ropa y otros materiales permanentemente. Tenga cuidado mientras lo manipula y limpie los derrames inmediatamente.

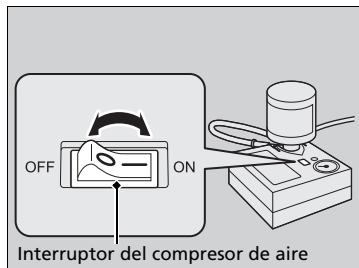
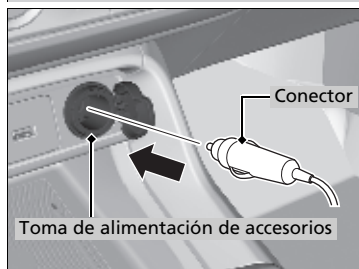
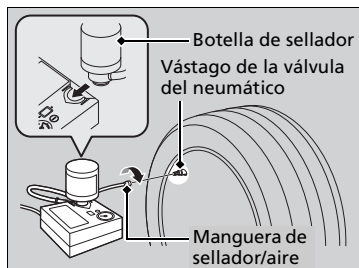

- Ponga boca abajo la botella de sellador y ponga la botella en la apertura del compresor de aire.
- Conecte el tubo de sellador/aire al vástago de la válvula del neumático. Enrósquelo hasta que quede apretado.

- Conecte el compresor a la toma de alimentación de accesorios.
  - Tenga cuidado de no pellizcar el cable con una puerta o ventana.

► **Toma de alimentación de accesorios** P. 262

- Arranque el motor.
  - **Monóxido de carbono** P. 100

- Encienda el compresor de aire para inflar el neumático.
  - El compresor comienza a inyectar sellador y aire en el neumático.
- Cuando la presión de aire alcance la presión especificada, apague el juego.
  - Compruebe el indicador de presión de aire en el compresor de aire.
  - Consulte la etiqueta en el marco de la puerta del conductor para conocer la presión especificada.

► Inyección de sellador y aire

**⚠ ADVERTENCIA**

Poner en marcha el motor con el vehículo dentro de un área cerrada o incluso parcialmente cerrada puede causar una rápida acumulación de monóxido de carbono tóxico. Respirar este gas incoloro e inodoro puede causar pérdida del conocimiento e incluso la muerte. Ponga en marcha el motor para accionar el compresor de aire únicamente con el vehículo en el exterior.

**AVISO**

No haga funcionar el compresor del kit de reparación temporal de neumáticos durante más de 10 minutos. El compresor puede sobrecalentarse y dañarse de forma permanente.

Hasta que se complete la inyección del sellador, la presión reflejada en el manómetro será mayor que la real. Luego de que la inyección del sellador se complete, la presión caerá y a medida que el neumático se infle con aire, volverá a subir. Esto es normal. Para medir precisamente la presión de aire utilizando el indicador, apague el aire compresor solo después de completar la inyección del sellador.

Si no se alcanza la presión de aire requerida dentro de 10 minutos, el neumático puede estar muy dañado para que el kit de reparación proporcione el sellado necesario y su vehículo necesitará ser remolcado.

Consulte a un distribuidor Honda para obtener una botella de sellador de sustitución y para eliminar de forma adecuada la botella vacía.

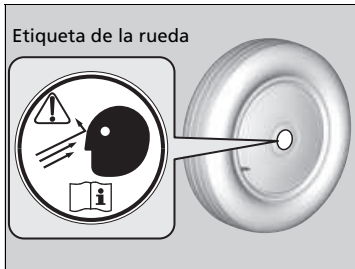

10. Desenchufe el kit de la toma de alimentación de accesorios.
11. Desenrosque el tubo de sellador/aire del vástago de la válvula del neumático. Vuelva a instalar el tapón de la válvula.
12. Pulse el botón de desinflado hasta que el manómetro regrese a 0 kPa (0 bar).
13. Ponga la etiqueta de la rueda en la parte plana de la misma.
  - La superficie de la rueda debe estar limpia para que la etiqueta se adhiera correctamente.

Modelos con kit de reparación de neumáticos en el estuche de herramientas

### Distribución del sellador en el neumático

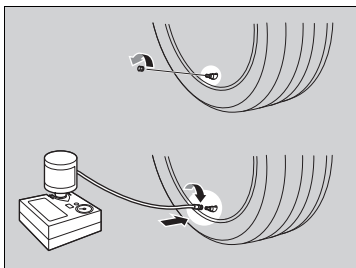

1. Coloque la etiqueta de restricción de velocidad en la ubicación mostrada.
2. Conduzca el vehículo durante unos 10 minutos.
  - No exceda los 80 km/h.
3. Deténgase en un lugar seguro.

4. Vuelva a comprobar la presión de aire utilizando el indicador del compresor de aire.
  - No encienda el compresor de aire para comprobar la presión.
5. Si la presión de aire es:
  - Menos de 130 kPa (1,3 bares):  
No añada aire ni siga conduciendo. La fuga es demasiado grave. Llame para solicitar ayuda y que remolquen el vehículo.  
**☒ Remolcado de emergencia P. 737**
  - Presión especificada o superior:  
Siga conduciendo otros 10 minutos o hasta llegar a la estación de servicio más cercana. No exceda los 80 km/h.
  - Si la presión de aire no desciende después de 10 minutos de conducción, no es necesario que la vuelva a comprobar.

### ► Distribución del sellador en el neumático

## ⚠ ADVERTENCIA

Poner en marcha el motor con el vehículo dentro de un área cerrada o incluso parcialmente cerrada puede causar una rápida acumulación de monóxido de carbono tóxico.

Respirar este gas incoloro e inodoro puede causar pérdida del conocimiento e incluso la muerte. Ponga en marcha el motor para accionar el compresor de aire únicamente con el vehículo en el exterior.

Consulte la etiqueta en el marco de la puerta del conductor para conocer la presión especificada.

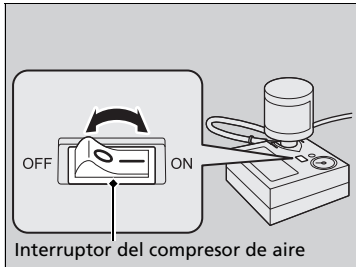
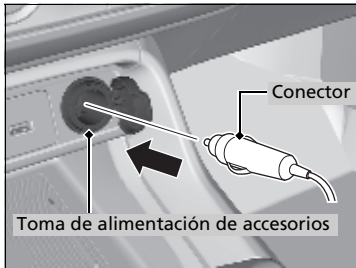

- Más de 130 kPa (1,3 bar), pero inferior a la presión especificada:  
Encienda el interruptor del compresor de aire para inflar el neumático hasta lograr la presión especificada.

► **Inflado de una neumático desinflado** P. 698

A continuación, conduzca con cuidado durante 10 minutos o hasta llegar a la estación de servicio más cercana.

No exceda los 80 km/h.

- Debe repetir este procedimiento mientras la presión de aire se mantenga dentro de este intervalo.
- La distancia hasta la estación de servicio más cercana tiene que ser de unos 200 kilómetros (120 millas).

6. Desenchufe el kit de la toma de alimentación de accesorios.
7. Desensrosque el tubo de sellador/aire del vástago de la válvula del neumático. Vuelva a instalar el tapón de la válvula.
8. Pulse el botón de desinflado hasta que el manómetro regrese a 0 kPa (0 bar).
9. Vuelva a empaquetar y guardar correctamente el kit.

Modelos con kit de reparación de neumáticos en el estuche de herramientas

## ■ Inflado de una neumático desinflado

Puede utilizar el kit para inflar un neumático desinflado pero no pinchado.

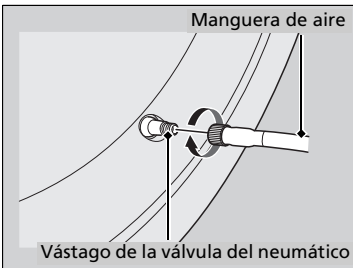
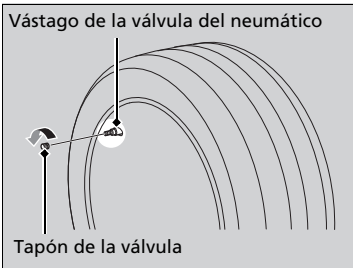

1. Saque el kit del maletero.  
✚ **Preparativos para reparar temporalmente un neumático pinchado** P. 692
2. Coloque el kit hacia arriba, sobre una superficie plana cerca del neumático pinchado y alejada del tráfico. No coloque el kit sobre uno de sus lados.
3. Quite el tapón de la válvula.
4. Ajuste la manguera de aire en el vástago de la válvula del neumático. Enrósquelo hasta que quede apretado.



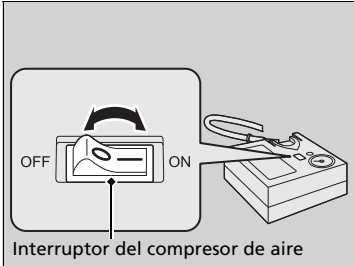
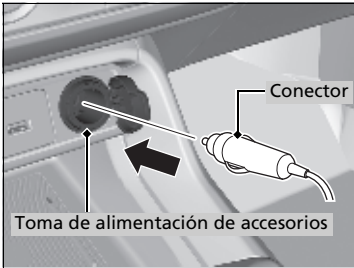

5. Conecte el compresor a la toma de alimentación de accesorios.
  - Tenga cuidado de no pellizcar el cable con una puerta o ventana.

➤ **Toma de alimentación de accesorios** P. 262

6. Arranque el motor.
  - **Monóxido de carbono** P. 100

7. Encienda el compresor de aire para inflar el neumático.
  - El compresor comienza a inyectar aire en el neumático.
  - Si ha arrancado el motor, déjelo en marcha mientras inyecta el aire.

8. Infle el neumático a la presión de aire especificada.

9. Apague el compresor de aire.
  - Compruebe el manómetro del compresor de aire.
  - Si lo ha inflado en exceso, pulse el botón de desinflado.

10. Apague el motor, desenchufe el compresor de aire de la toma de alimentación de accesorios.

11. Desatornille la manguera de aire del vástago de la válvula del neumático. Vuelva a instalar el tapón de la válvula.

12. Vuelva a empaquetar y guardar correctamente el kit.

➤ Inflado de un neumático desinflado

**⚠ ADVERTENCIA**

Poner en marcha el motor con el vehículo dentro de un área cerrada o incluso parcialmente cerrada puede causar una rápida acumulación de monóxido de carbono tóxico.

Respirar este gas incoloro e inodoro puede causar pérdida del conocimiento e incluso la muerte. Ponga en marcha el motor para accionar el compresor de aire únicamente con el vehículo en el exterior.

**AVISO**

No haga funcionar el compresor del kit de reparación temporal de neumáticos durante más de 10 minutos. El compresor puede sobrecalentarse y dañarse de forma permanente.

Modelos con neumático de repuesto

## Cambio de un neumático desinflado

Si se pincha un neumático mientras circula, agarre el volante con firmeza y frene gradualmente para reducir la velocidad. A continuación, deténgase en un lugar seguro. Sustituya el neumático pinchado por un neumático compacto de repuesto\*/un neumático de repuesto de tamaño normal\*. Acuda a un distribuidor lo antes posible para la reparación o sustitución del neumático pinchado.

1. Estacione el vehículo en una superficie firme, nivelada y que no resbale, y aplique el freno de estacionamiento.
2. Coloque la transmisión en **P**.
3. Encienda las luces de emergencia y pase la modalidad de alimentación a VEHÍCULO APAGADO.

### ► Cambio de un neumático desinflado

Modelos con neumático compacto de repuesto

Siga estas precauciones para el neumático compacto de repuesto:

Compruebe periódicamente la presión del neumático compacto de repuesto. Deberá tener la presión de inflado especificada. Presión especificada: 420 kPa (4,2 bar)

Al circular con el neumático compacto de repuesto, no permita que el vehículo supere la velocidad de 80 km/h. Sustitúyalo por un neumático de tamaño normal lo antes posible.

La rueda de repuesto con el neumático compacto es específica para este modelo. No la utilice en otro vehículo. No utilice otro tipo de rueda de repuesto o de neumático compacto en su vehículo.

No monte cadenas en un neumático compacto de repuesto. Si se pincha un neumático delantero con las cadenas montadas, desmonte uno de los neumáticos de tamaño normal traseros y sustitúyalo por el neumático compacto de repuesto. Desmonte el neumático delantero pinchado y sustitúyalo por el neumático trasero de tamaño normal desmontado. Finalmente, monte las cadenas en el neumático delantero.

Un neumático compacto de repuesto ofrece una suspensión más dura y menos tracción en algunas superficies. Tenga más precaución al conducir.

No utilice más de un neumático compacto de repuesto al mismo tiempo.

El neumático compacto de repuesto es más pequeño que un neumático normal. La altura de marcha del vehículo se reduce cuando se monta el neumático compacto de repuesto. Si pasa sobre topes u objetos que pueda haber en la carretera se podrían dañar los bajos del vehículo.

## ■ Preparativos para sustituir un neumático pinchado

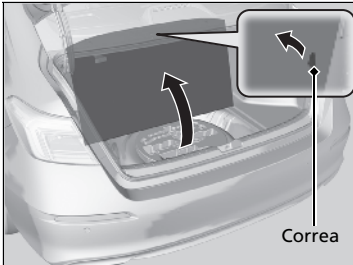

1. Tire de la correa de la tapa del suelo del maletero y abra la tapa.

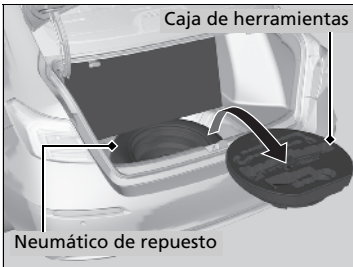

2. Saque la caja de herramientas del maletero.
3. Saque el gato y la llave para las tuercas de rueda de la caja de herramientas.
4. Desatornille el tornillo de fijación y desmonte el cono espaciador. A continuación, desmonte el neumático de repuesto.

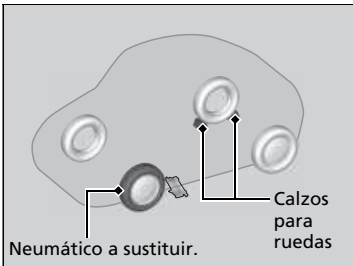

5. Coloque un calzo para ruedas o una roca delante y detrás de la rueda opuesta en diagonal al neumático pinchado.

## ▣ Cambio de un neumático desinflado

**ADVERTENCIA:** El gato solo se puede utilizar como ayuda en caso de una avería de emergencia del vehículo, no para cambiar los neumáticos de temporada normales, ni ninguna otra operación de mantenimiento o reparación.

### AVISO

No utilice el gato si no funciona correctamente. Llame a su distribuidor o a un servicio de remolcado profesional.

La forma de la caja de herramientas varía según el modelo.



**6.** Coloque el neumático compacto de repuesto (con la llanta hacia arriba) debajo del vehículo, cerca del neumático que va a sustituir.



**7.** Afloje las tuercas de la rueda una vuelta aproximadamente con la llave para tuercas de rueda.

## ■ Cómo colocar el gato

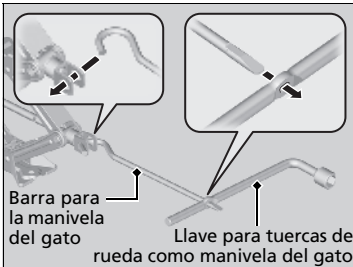
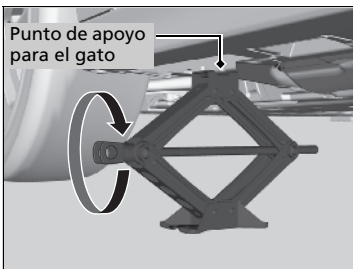

1. Coloque el gato debajo del punto de apoyo más cercano al neumático que va a cambiarse.

2. Gire el soporte del extremo, como se muestra en la imagen, hacia la derecha hasta que la parte superior del gato toque el punto de apoyo.  
► Asegúrese de que la lengüeta del punto de apoyo encaja en la muesca del gato.

3. Eleve el vehículo con la manivela del gato y la barra de prolongación hasta que el neumático se levante del suelo.

## ☒ Cómo colocar el gato

### ⚠ ADVERTENCIA

El vehículo puede salirse fácilmente del apoyo del gato y causar lesiones graves a personas que puedan estar debajo.

Siga las indicaciones para cambiar el neumático exactamente; ninguna persona debe colocar parte alguna de su cuerpo debajo de un vehículo apoyado en un gato.

**ADVERTENCIA:** El gato debe colocarse sobre una superficie plana y estable, al mismo nivel que el vehículo estacionado.

#### Modelos de Israel

El gato entregado con su vehículo tiene la siguiente etiqueta.

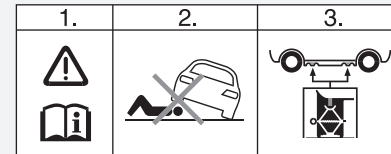

1. Consulte el manual del propietario.
2. No se coloque nunca debajo del vehículo cuando esté apoyado en un gato.
3. Coloque el gato debajo del área reforzada.

#### » Cómo colocar el gato

No utilice el gato con personas o equipaje dentro del vehículo.

Utilice el gato que se entrega con su vehículo. Otros gatos pueden no resistir el peso ("carga") o no encajar en el punto de apoyo.

Para usar el gato con seguridad, se deben seguir las instrucciones siguientes:

- No lo utilice con el motor en marcha.
- Utilícelo únicamente en superficies firmes y niveladas.
- Colóquelo solamente en los puntos de apoyo.
- No entre en el vehículo mientras se está utilizando el gato.
- No coloque nada encima ni debajo del gato.

## ■ Sustitución del neumático pinchado

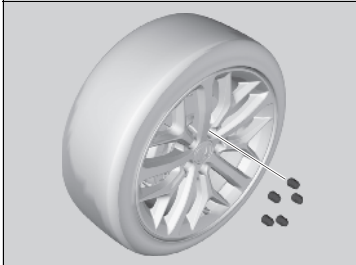

1. Retire las tuercas de rueda y el neumático pinchado.

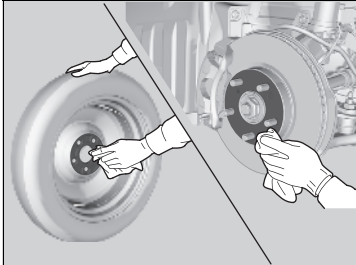

2. Limpie las superficies de montaje de la rueda con un paño limpio.

3. Monte el neumático compacto de repuesto.

4. Apriete las tuercas de rueda hasta que toquen los bordes de los orificios de montaje y dejen de girar.

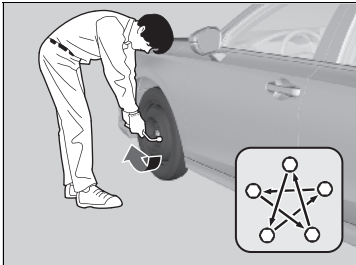

5. Baje el vehículo y desmonte el gato. Apriete las tuercas de rueda en el orden indicado en la imagen. Haga este recorrido, apretando las tuercas, dos o tres veces por este orden.

**Par de apriete para tuercas de rueda:**

108 N·m (11 kgf·m)

## ▣ Sustitución del neumático pinchado

No apriete las tuercas de las ruedas en exceso con el pie o utilizando un tubo.

## ■ Almacenamiento del neumático pinchado

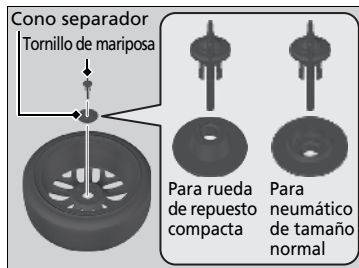
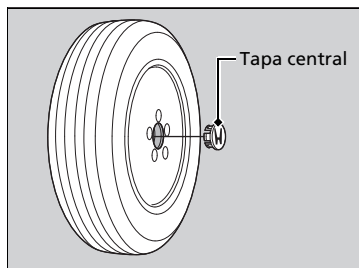

1. Desmonte la tapa central.

2. Coloque el neumático pinchado boca abajo en el hueco para la rueda de repuesto.

### Modelos con neumático compacto de repuesto

3. Retire el cono espaciador del tornillo de fijación, dele la vuelta e introdúzcalo de nuevo en el tornillo. Sujete el neumático pinchado con el tornillo de fijación.

### Modelos con neumático de repuesto de tamaño normal

3. Sujete el neumático pinchado con el tornillo de fijación.

### Todos los modelos

4. Guarde el gato, la llave para tuercas de rueda y la barra para la manivela de gato en el estuche de herramientas.

5. Guarde la caja en el maletero.

## ► Almacenamiento del neumático pinchado

### ⚠ ADVERTENCIA

En caso de colisión, los objetos sueltos pueden salir despedidos dentro del habitáculo y lesionar gravemente a los ocupantes.

Guarde la rueda, el gato y las herramientas de forma segura antes de continuar la marcha.



## TPMS/sistema de advertencia de desinflado\* y neumático de repuesto

### Modelos con neumático compacto de repuesto

Si reemplaza un neumático pinchado por el neumático de repuesto, el indicador de presión baja de neumáticos/TPMS o sistema de aviso de desinflado se encenderá mientras conduce.

Después de conducir algunos kilómetros, aparecerá  **Falla en sistema TPMS.**

**Compruebe la presión de los neumáticos. Vaya al distribuidor.**<sup>\*1/</sup>  **Tyre pressure monitor system problem**<sup>\*2</sup> en la interfaz de información del conductor y el indicador empezará a parpadear durante un breve tiempo y después permanecerá encendido fijo. Esto es normal y no supone ningún problema.

### Todos los modelos

Calibre el sistema de advertencia de desinflado o TPMS al sustituir el neumático por uno normal especificado.

 **Calibración TPMS** P. 496

 **Calibración del sistema de advertencia de desinflado** P. 502

\*1: Modelos de Latinoamérica

\*2: Excepto modelos de Latinoamérica

\* No disponible en todos los modelos

# Manipulación del gato

## Modelos con kit de reparación de neumáticos

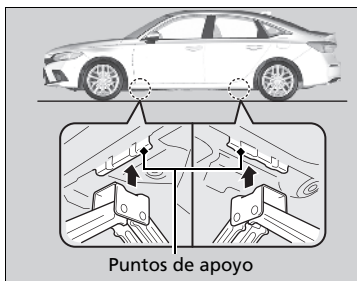

Su vehículo tiene los puntos de apoyo indicados. Al reemplazar los neumáticos, consulte a un distribuidor.

## Comprobación del motor

Si el motor no arranca, compruebe el motor de arranque.

Anomalía del motor de arranque	Lista de comprobación
<b>El motor de arranque no gira o lo hace lentamente.</b> Es posible que la batería esté descargada. Compruebe los elementos de la derecha y realice la operación correspondiente.	<b>Compruebe si aparece un mensaje en la interfaz de información al conductor.</b> <ul style="list-style-type: none"><li>• Si aparece el mensaje  Para encender, toque el botón de inicio con el lado del emblema del control remoto.<ul style="list-style-type: none"><li>➤ Si la pila del control a distancia de acceso sin llave se está agotando P. 711</li></ul></li><li>▶ Asegúrese de que el control a distancia de acceso sin llave está dentro de su zona de cobertura de funcionamiento.<ul style="list-style-type: none"><li>➤ Cobertura de funcionamiento del botón ENGINE START/STOP P. 222</li></ul></li></ul>
	<b>Compruebe la batería.</b> La batería debe revisarse en un distribuidor. <ul style="list-style-type: none"><li>➤ Batería P. 663</li></ul>
	<b>Compruebe los fusibles.</b> Compruebe todos los fusibles o lleve el vehículo a revisar a un distribuidor. <ul style="list-style-type: none"><li>➤ Comprobación y sustitución de los fusibles P. 735</li></ul>
<b>El motor de arranque gira con normalidad pero el motor no arranca.</b> Puede haber un problema en un fusible. Compruebe los elementos de la derecha y realice la operación correspondiente.	<b>Revise el procedimiento de arranque del motor.</b> Siga las instrucciones e intente arrancar de nuevo el motor. <ul style="list-style-type: none"><li>➤ Arranque del motor P. 469</li></ul>
	<b>Compruebe el indicador del sistema inmovilizador.</b> Si el indicador del sistema inmovilizador está parpadeando, no se puede arrancar el motor. <ul style="list-style-type: none"><li>➤ Sistema inmovilizador P. 214</li></ul>
	<b>Compruebe el nivel de combustible.</b> Deberá haber suficiente combustible en el depósito. <ul style="list-style-type: none"><li>➤ Indicador de combustible P. 135</li></ul>
	<b>Compruebe los fusibles.</b> Compruebe todos los fusibles o lleve el vehículo a revisar a un distribuidor. <ul style="list-style-type: none"><li>➤ Comprobación y sustitución de los fusibles P. 735</li></ul>
	<b>Si el problema continúa:</b> <ul style="list-style-type: none"><li>➤ Remolcado de emergencia P. 737</li></ul>

Si necesita arrancar el vehículo en ese momento, utilice cables de arranque conectados a otro vehículo o una batería de arranque.

➤ **Si la batería se ha descargado** P. 714

Según la situación, el motor se podría arrancar momentáneamente con el procedimiento de arranque de emergencia.

➤ **Arranque de emergencia del motor** P. 712

No mantenga pulsado el botón **ENGINE START/STOP** durante más de 15 segundos.

## Si la pila del control a distancia de acceso sin llave se está agotando

Si suena el aviso acústico, aparece el mensaje  **Para encender, toque el botón de inicio con el lado del emblema del control remoto** en la interfaz de información para el conductor, el botón **ENGINE START/STOP** parpadea y el motor no arranca, arranque el motor como se indica a continuación:

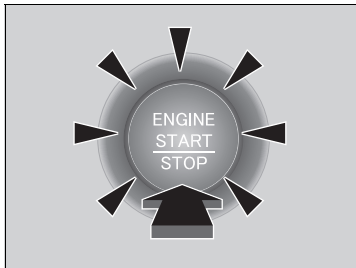
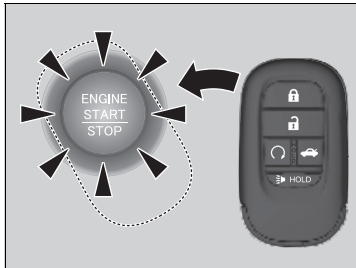

1. Toque la parte central del botón **ENGINE START/STOP** con el símbolo **H** del control a distancia de acceso sin llave mientras parpadea el botón **ENGINE START/STOP**. Los botones del control a distancia de acceso sin llave deben estar orientados hacia usted.
  - El botón **ENGINE START/STOP** parpadea durante aproximadamente 30 segundos.
2. Pise el pedal de freno y pulse el botón **ENGINE START/STOP** antes de que transcurran 10 segundos desde el aviso acústico y de que el botón **ENGINE START/STOP** cambie de parpadeo a encendido.
  - Si no se pisa el pedal, el modo cambiará a **ACCESORIOS**.

## Arranque de emergencia del motor

Si el motor no arranca con el procedimiento normal, puede arrancarlo con el siguiente procedimiento de arranque de emergencia.

No use este procedimiento si no es una emergencia.

1. Asegúrese de que el freno de estacionamiento está aplicado.
  - El indicador (rojo) del freno de estacionamiento y del sistema de frenos se enciende durante 30 segundos cuando se tira hacia arriba del interruptor del freno de estacionamiento eléctrico.
2. Compruebe que la transmisión se encuentre en la posición **P** y, a continuación, ajuste el modo de alimentación en ACCESORIOS.
3. Pise a fondo el pedal del freno y mantenga pulsado el botón **ENGINE START/STOP** durante al menos 15 segundos.

Se considerará un problema de funcionamiento del sistema incluso si puede arrancar el motor con el procedimiento anterior.

El vehículo se debe inspeccionar inmediatamente en un distribuidor.

### ►► Arranque de emergencia del motor

Siga el procedimiento indicado a continuación si no puede mover la palanca de cambios de la posición **P**.

► **La palanca de cambios no se mueve** P. 717

## Parada de emergencia del motor

El botón **ENGINE START/STOP** se puede usar para detener el motor en una situación de emergencia, incluso durante la conducción. Si debe parar el motor, realice cualquiera de las operaciones siguientes:

- Mantenga pulsado el botón **ENGINE START/STOP** durante unos dos segundos.
- Pulse firmemente el botón **ENGINE START/STOP** tres veces.

El volante no se bloqueará. Sin embargo, ya que al apagar el motor se desactiva la asistencia a la dirección que el motor proporciona a los sistemas de frenos y dirección, se requerirá mucho más esfuerzo físico y tiempo para maniobrar la dirección y frenar el vehículo. Use ambos pies en el pedal de freno para desacelerar el vehículo y deténgase de inmediato en un lugar seguro.

El modo de alimentación está en ACCESORIOS cuando el motor se detiene.

Para cambiar el modo de alimentación a VEHÍCULO APAGADO, pase la marcha a **P** una vez que el vehículo se haya detenido completamente. A continuación, pulse el botón **ENGINE START/STOP** dos veces sin pisar el pedal del freno.

### ☒ Parada de emergencia del motor

No pulse el botón **ENGINE START/STOP** al conducir salvo que sea absolutamente necesario parar el motor. Si pulsa el botón **ENGINE START/STOP** al conducir, el aviso acústico suena.

## Procedimiento de arranque con cables

Desconecte la alimentación a los dispositivos eléctricos, como el sistema de audio y las luces. Apague el motor y abra el cofre.

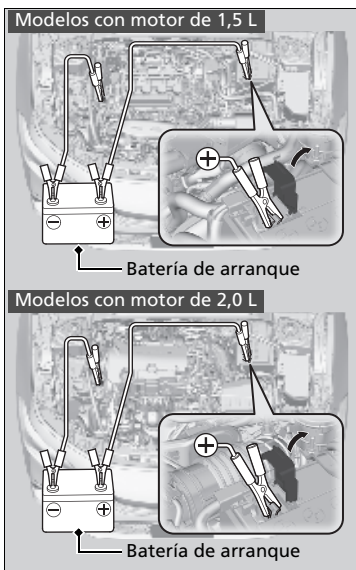

1. Abra la cubierta en el terminal positivo  $\oplus$ .
2. Conecte el primer cable de arranque al borne  $\oplus$  de la batería de su vehículo.
3. Conecte el otro extremo del primer cable de arranque al borne  $\oplus$  de la batería de arranque.
  - ▶ Utilice una batería auxiliar de 12 voltios únicamente.
  - ▶ Cuando utilice un cargador de batería para automóvil como batería auxiliar de 12 voltios, seleccione una tensión de carga inferior a 15 voltios. Compruebe en el manual del cargador el ajuste apropiado.
4. Conecte el segundo cable de arranque con pinzas al borne  $\ominus$  de la batería de arranque.

ⓘ Si la batería se ha descargado

### ⚠ ADVERTENCIA

La batería puede hacer explosión si no se sigue el procedimiento correcto, causando lesiones graves a personas que se encuentren cerca.

Mantenga alejados de la batería chispas, llamas y materiales que generen humo.

#### AVISO

Si se expone la batería a condiciones de frío intenso, puede congelarse el electrolito en su interior. Si se intenta arrancar con cables un vehículo con la batería congelada, se puede causar la ruptura de la misma.

Fije correctamente las pinzas de los cables de arranque para que no se suelten por las vibraciones del motor. Tenga cuidado de que no se enreden los cables de arranque con pinzas ni se toquen los extremos de los cables al fijarlos o soltarlos.

Las condiciones de frío reducen el rendimiento de la batería y pueden hacer que el motor no arranque.

Si no conduce su vehículo frecuentemente, le recomendamos comprobar el estado de la batería cada 30 días, contacte a su distribuidor.

#### AVISO

Si se deja el vehículo sin utilizarlo durante más de un mes, se reducirá la vida útil de servicio de la batería de 12 voltios y la batería pueda quedar permanentemente dañada.



Modelos con motor de 1,5 L

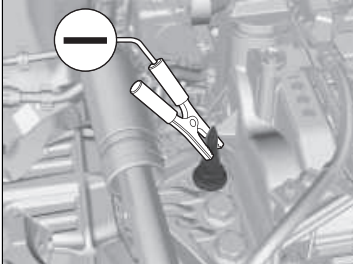

Modelos con motor de 2,0 L

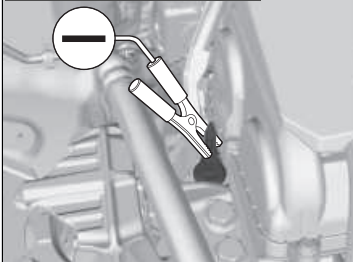

5. Conecte el otro extremo del segundo cable de arranque con pinzas al perno del vástago, como se muestra. No conecte este cable de arranque a ninguna otra parte.
6. Si su vehículo está conectado a otro vehículo, arranque el motor de este otro vehículo y haga que aumente de régimen ligeramente.
7. Intente arrancar el motor de su vehículo. Si gira muy lentamente, compruebe que los cables de arranque tienen un buen contacto metal con metal.

## ■ Qué hacer después de que el motor arranca

Una vez arrancado el motor de su vehículo, retire los cables de arranque en el orden siguiente.

1. Desconecte el cable de arranque de la conexión a masa de su vehículo.
2. Desconecte el otro extremo del primer cable de arranque con pinzas del borne  $\ominus$  de la batería de arranque.
3. Desconecte el cable de arranque del terminal  $\oplus$  de la batería del vehículo.
4. Desconecte el otro extremo del primer cable de arranque con pinzas del borne  $\oplus$  de la batería de arranque.

Lleve a revisar su vehículo a una estación de servicio o a un distribuidor cercano.

## ⚠ Si la batería se ha descargado

Los indicadores del sistema auxiliar de estabilidad del vehículo (VSA), **OFF**\*, del sistema auxiliar de estabilidad del vehículo (VSA), el control de cruceo adaptativo (ACC) con seguimiento de baja velocidad\* presión baja de los neumáticos/TPMS\*, sistema de advertencia de desinflado/ presión baja de los neumáticos\* el apoyo de seguridad\* podrían encenderse en ámbar junto con un mensaje en el indicador cuando cambia el modo de alimentación a CONTACTO tras volver a conectar la batería. Conduzca una distancia corta a más de 20 km/h. Cada indicador debería apagarse. En caso contrario, pida a un distribuidor que revise el vehículo.

# La palanca de cambios no se mueve

Siga el procedimiento indicado a continuación si no puede mover la palanca de cambios de la posición **P**.

## Desbloqueo de la palanca

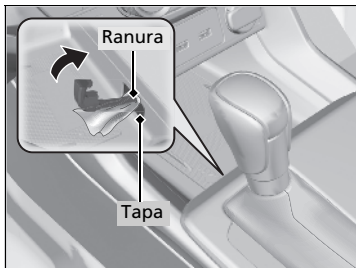

1. Aplique el freno de estacionamiento.
2. Retire la llave integrada del control a distancia de acceso sin llave.
3. Cubra con un paño la punta de llave integrada. Colóquelo en la ranura de desbloqueo del cambio, como se muestra en la imagen, y retire la cubierta.

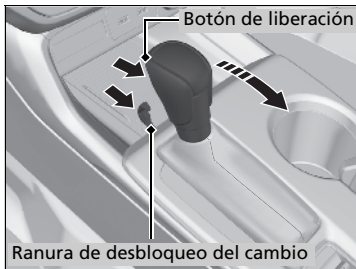

4. Introduzca la llave en la ranura de desbloqueo del cambio.
5. Cuando ponga la llave dentro, pulse el botón de apertura de la palanca de cambio y ponga la palanca de cambio en **N**.
  - El cambio ya está desbloqueado. Lleve el vehículo a un distribuidor para revisar la palanca de cambios lo antes posible.

## Cómo hacer frente al sobrecalentamiento

Los síntomas de sobrecalentamiento son:

### Modelos con medidor tipo B

- La aguja del indicador de temperatura está en el nivel alto o el motor de repente pierde potencia.

### Todos los modelos

- El mensaje  **Temperatura del motor demasiado caliente. No manejar. Permita que el motor se enfríe.** aparece en la interfaz de información para el conductor.
- Sale vapor o una pulverización del compartimento motor.

### ■ Lo primero

1. Estacione el vehículo en un lugar seguro inmediatamente.
2. Desconecte todos los accesorios y active las luces de emergencia.
  - ▶ **No hay vapor ni pulverización:** Mantenga el motor en marcha y abra el cofre.
  - ▶ **Hay vapor o pulverización:** Apague el motor y espere a que se detenga. Después, abra el cofre.

### » Cómo hacer frente al sobrecalentamiento

## ⚠ ADVERTENCIA

El vapor y las salpicaduras procedentes de un motor sobrecalentado pueden causarle quemaduras graves.

No abra el cofre si está saliendo vapor.

### AVISO

#### Modelos con medidor tipo B

Si se sigue circulando con el indicador de temperatura en el nivel alto, se pueden causar daños al motor.

#### Todos los modelos

Si sigue conduciendo con el mensaje  **Temperatura del motor demasiado caliente. No manejar. Permita que el motor se enfríe.** en la interfaz de información para el conductor pueden producirse daños en el motor.

### ■ Lo siguiente

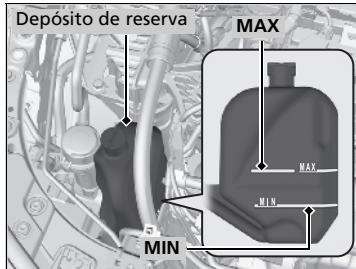

1. Compruebe que el ventilador de refrigeración funciona y pare el mensaje **Temperatura del motor demasiado caliente. No manejar. Permita que el motor se enfríe.** desaparece de la interfaz de información para el conductor.
  - Si el ventilador de refrigeración no funciona, pare el motor inmediatamente.
2. Una vez que se ha enfriado el motor, compruebe el nivel de refrigerante y si hay fugas en los componentes del sistema de refrigeración.
  - Si el nivel de refrigerante del depósito de reserva está bajo, añada refrigerante hasta que alcance la marca **MAX**.
  - Si no hay refrigerante en el depósito de reserva, compruebe que el radiador está frío. Cubra el tapón de radiador con un paño grueso y abra el tapón. Si es necesario, añada refrigerante hasta la base del cuello de llenado y coloque de nuevo el tapón.

### ■ Finalmente

Cuando el motor se haya enfriado lo suficiente, arránquelo de nuevo y compruebe la interfaz de información del conductor.

Si el mensaje **Temperatura del motor demasiado caliente. No manejar. Permita que el motor se enfríe.** no aparece, reanude la marcha. Si aparece de nuevo, póngase en contacto con un distribuidor para realizar la reparación.

### ►► Cómo hacer frente al sobrecalentamiento

## ⚠ ADVERTENCIA

Retirar el tapón del radiador mientras el motor esté caliente puede hacer que el refrigerante salga pulverizado provocándole quemaduras graves.

Deje siempre que el motor y el radiador se enfríen antes de retirar el tapón del radiador.

Si hay fugas de refrigerante, póngase en contacto con un distribuidor para repararlas.

Utilice agua solamente como solución temporal de emergencia. Solicite en un distribuidor que laven el sistema con el anticongelante adecuado lo antes posible.

## Si aparece la advertencia Presión baja del aceite del motor

Excepto modelos de Israel y Turquía



Modelos de Israel y Turquía



### ■ Razones por las que aparece la advertencia

Aparece cuando la presión de aceite del motor es baja.

### ■ Procedimientos en caso de que aparezca la advertencia

1. Estacione el vehículo en una superficie nivelada en un lugar seguro inmediatamente.
2. Si es necesario, encienda las luces de emergencia.

### ■ Qué hacer después de haber estacionado el vehículo

1. Detenga el motor y déjelo reposar tres minutos aproximadamente.
2. Abra el cofre y compruebe el nivel de aceite.
  - ▶ Añada aceite según sea necesario.
  - ▶ **Comprobación del aceite** P. 640
3. Arranque el motor y compruebe la advertencia **Presión baja del aceite del motor**.
  - ▶ La advertencia desaparece: Reanude la conducción.
  - ▶ La advertencia no desaparee en 10 segundos: Pare el motor inmediatamente y póngase en contacto con un distribuidor para realizar la reparación.

» Si aparece la advertencia Presión baja del aceite del motor

### AVISO

Si el motor funciona con una presión de aceite baja pueden producirse daños mecánicos graves casi inmediatamente.

## Si se enciende el indicador del sistema de carga



### ■ Razones por las que se enciende el indicador

Se enciende si el sistema de carga presenta algún problema.

### ■ Qué hacer cuando se enciende el indicador

Deténgase en un lugar seguro y lleve el vehículo inmediatamente a un distribuidor para que lo revisen.

## Si se enciende o parpadea el indicador de averías



### ■ Razones por las que se enciende o parpadea el testigo

- Se enciende si el sistema de control de emisiones del motor presenta algún problema.
- Parpadea cuando se detectan fallos de encendido en el motor.

### ■ Qué hacer cuando se enciende el indicador

Evite conducir a velocidades altas y lleve el vehículo a revisar inmediatamente a un distribuidor.

### ■ Qué hacer cuando parpadea el indicador de averías

Estacione el vehículo en un lugar seguro donde no haya objetos inflamables y espere 10 minutos como mínimo con el motor parado hasta que se enfríe.

### ►► Si se enciende el indicador del sistema de carga

Si necesita detenerse durante un momento, no pare el motor. Al arrancar el motor de nuevo es posible que se descargue la batería rápido.

### ►► Si se enciende o parpadea el indicador de averías

#### AVISO

Si se conduce con el testigo de averías encendido, es posible que el sistema de control de emisiones y el motor resulten dañados.

Si el indicador de averías parpadea de nuevo al volver a arrancar el motor, circule hasta el distribuidor más cercano sin superar los 50 km/h. Lleve su vehículo a revisar.

## Si se enciende o parpadea el indicador del sistema de frenos (rojo)



(rojo)

### ■ Razones por las que se enciende el indicador

- El nivel del líquido de frenos es bajo.
- El sistema de frenos presenta un fallo de funcionamiento.

### ■ Qué hacer cuando se enciende el indicador durante la conducción

Pise el pedal de freno ligeramente para comprobar la presión del pedal.

- Si es normal, compruebe el nivel de líquido de frenos la siguiente vez que se detenga.
- Si no es normal, actúe inmediatamente. Si es necesario, seleccione una marcha inferior para que disminuya la velocidad del vehículo utilizando el freno motor.

### ■ Motivos por los que parpadea el indicador

Hay algún problema en el sistema del freno de estacionamiento eléctrico.

### ■ Qué hacer cuando parpadea el indicador

Evite utilizar el freno de estacionamiento y haga que revisen el vehículo en un distribuidor de inmediato.

### ► Si se enciende o parpadea el indicador del sistema de frenos (rojo)

Lleve su vehículo a reparar inmediatamente.

Es peligroso circular con un nivel bajo de líquido de frenos. Si no nota resistencia en el pedal de freno, deténgase inmediatamente en un lugar seguro. Si es necesario, seleccione una marcha inferior.

Si el indicador del sistema de frenos (rojo) y el indicador **ABS** se encienden a la vez, significa que no funciona el sistema de distribución electrónica de la potencia de frenado. Significa que se puede producir inestabilidad al frenar bruscamente. El vehículo debe ser revisado en un distribuidor inmediatamente.

Si el indicador del sistema de frenos (rojo) parpadea al mismo tiempo que se enciende el indicador del sistema de frenos (ámbar), puede que el freno de estacionamiento no funcione.

Evite utilizar el freno de estacionamiento y haga que revisen el vehículo en un distribuidor de inmediato.

- **Si el indicador del sistema de frenos (rojo) se enciende o parpadea al mismo tiempo que se enciende el indicador del sistema de frenos (ámbar)** P. 723



## Si el indicador del sistema de frenos (rojo) se enciende o parpadea al mismo tiempo que se enciende el indicador del sistema de frenos (ámbar)



(rojo)



(Ámbar)

■ **Si el indicador del sistema de frenos (rojo) se enciende o parpadea al mismo tiempo que se enciende el indicador del sistema de frenos (ámbar), libere el freno de estacionamiento de forma manual o automática.**

➤ **Freno de estacionamiento** P. 584

- Si el indicador del sistema de frenos (rojo) se enciende de forma continua o parpadea al mismo tiempo que se enciende el indicador del sistema de frenos (ámbar), detenga el vehículo en un lugar seguro y haga que lo revisen en un distribuidor inmediatamente.
  - Para evitar que el vehículo se mueva, ponga la transmisión en **P**.
- Si se apaga únicamente el indicador del sistema de frenos (rojo), evite usar el freno de estacionamiento y haga que revisen el vehículo en un distribuidor inmediatamente.

☒ Si el indicador del sistema de frenos (rojo) se enciende o parpadea al mismo tiempo que se enciende el indicador del sistema de frenos (ámbar)

Si aplica el freno de estacionamiento, es posible que no pueda liberarlo.

Si el indicador del sistema de frenos (rojo) y el indicador del sistema de frenos (ámbar) se encienden al mismo tiempo, el freno de estacionamiento está funcionando.

Si el indicador del sistema de frenos (rojo) parpadea al mismo tiempo que se enciende el indicador del sistema de frenos (ámbar), puede que el freno de estacionamiento no funcione porque está verificando el sistema.

Si activa repetidamente el freno de estacionamiento eléctrico en un corto periodo de tiempo, el freno deja de funcionar para evitar el calentamiento del sistema y el indicador parpadea. Vuelve a su estado original en aproximadamente 1 minuto.

## Si se enciende el indicador de la servodirección eléctrica (EPS)

---



### ■ Razones por las que se enciende el indicador

Se enciende cuando hay un problema en el sistema EPS.

### ■ Qué hacer cuando se enciende el indicador

- Detenga el vehículo en un lugar seguro y arranque de nuevo el motor.  
Si el indicador se enciende y permanece encendido, el vehículo debe ser revisado en un distribuidor inmediatamente.
- Si en la interfaz de información para el conductor aparece el mensaje  **No manejar**, deténgase de inmediato en un lugar seguro y póngase en contacto con un distribuidor.

Modelos de México

## Si se enciende o parpadea el indicador de presión baja de los neumáticos/TPMS



### ■ Razones por las que se enciende o parpadea el indicador

Una presión de los neumáticos es significativamente baja o el TPMS no se ha calibrado. Si el TPMS presenta algún problema, el indicador parpadea alrededor de un minuto y después permanece encendido.

Si se instala el neumático de repuesto compacto, el indicador se encenderá o parpadeará durante un minuto y después permanecerá encendido.

### ■ Qué hacer cuando se enciende el indicador

Conduzca con cuidado y evite girar de forma abrupta o frenar bruscamente. Deténgase en un lugar seguro. Compruebe la presión del neumático y ajuste la presión al nivel especificado. La presión del neumático se especifica en una etiqueta en el marco de la puerta del lado del conductor.

▶ Calibre el TPMS una vez que la presión de los neumáticos se ha ajustado.

#### ➤ **Calibración TPMS** P. 496

Si el indicador se enciende debido al uso del neumático de repuesto compacto, cámbielo por un neumático de tamaño normal. El indicador se apaga tras calibrar el TPMS.

### ■ Qué hacer cuando el indicador parpadea y luego permanece

**encendido** Lleve el neumático a un distribuidor para que lo revise lo antes posible. Si el indicador empieza a parpadear y luego se enciende debido al uso del neumático compacto de repuesto, cámbielo por un neumático de tamaño normal. El indicador se apaga tras calibrar el TPMS.

➤ **Calibración TPMS** P. 496

▶▶ Si se enciende o parpadea el indicador de presión baja de los neumáticos/TPMS

### AVISO

Conducir con un neumático con un presión de inflado demasiado baja puede provocar que este se sobrecaliente. Un neumático sobrecalentado puede fallar. Mantenga la presión de inflado de los neumáticos siempre al nivel especificado.

Excepto modelos de México

## Si se enciende o parpadea el indicador del sistema de aviso de desinflado/presión baja de los neumáticos\*



### ■ Razones por las que se enciende o parpadea el indicador

La presión de un neumático es significativamente baja o el sistema de advertencia de desinflado no se ha calibrado. Si hay algún problema en el sistema de advertencia de desinflado, el indicador parpadea durante un minuto y después se enciende de forma permanente.

Si se instala el neumático de repuesto compacto\*, el indicador se encenderá o parpadeará durante un minuto y después permanecerá encendido.

### ■ Qué hacer cuando se enciende el indicador

Conduzca con cuidado y evite girar de forma abrupta o frenar bruscamente. Deténgase en un lugar seguro. Compruebe la presión del neumático y ajuste la presión al nivel especificado. La presión del neumático se especifica en una etiqueta en el marco de la puerta del lado del conductor.

- Calibre el sistema de advertencia de desinflado después de ajustar la presión de los neumáticos.

### 🔧 Calibración del sistema de advertencia de desinflado P. 502

Si el indicador se enciende debido al uso del neumático compacto de repuesto\*, cámbielo por un neumático de tamaño normal. El indicador se apaga tras calibra del sistema de advertencia de desinflado.

### ■ Qué hacer cuando el indicador parpadea y luego permanece encendido

Lleve el neumático a un distribuidor para que lo revise lo antes posible. Si el indicador parpadea debido al uso del neumático compacto de repuesto\*, cámbielo por un neumático de tamaño normal.

El indicador se apaga tras calibra del sistema de advertencia de desinflado.

### 🔧 Calibración del sistema de advertencia de desinflado P. 502

►► Si se enciende o parpadea el indicador del sistema de aviso de desinflado/presión baja de los neumáticos\*

### AVISO

Conducir con un neumático con un presión de inflado demasiado baja puede provocar que este se sobrecaliente. Un neumático sobrecalentado puede fallar. Mantenga la presión de inflado de los neumáticos siempre al nivel especificado.

## Ubicaciones de los fusibles

Si algún dispositivo eléctrico no funciona, pase el modo de alimentación a VEHÍCULO APAGADO y compruebe si está fundido el fusible correspondiente.

### ■ Caja de fusibles del compartimento motor

#### Modelos sin número de fusible grabado en la tapa

Ubicada cerca de la batería. Presione las lengüetas para abrir la caja.

La ubicación de los fusibles se muestra en imagen siguiente.

Localice el fusible en cuestión mediante el número del fusible en la imagen y la tabla.

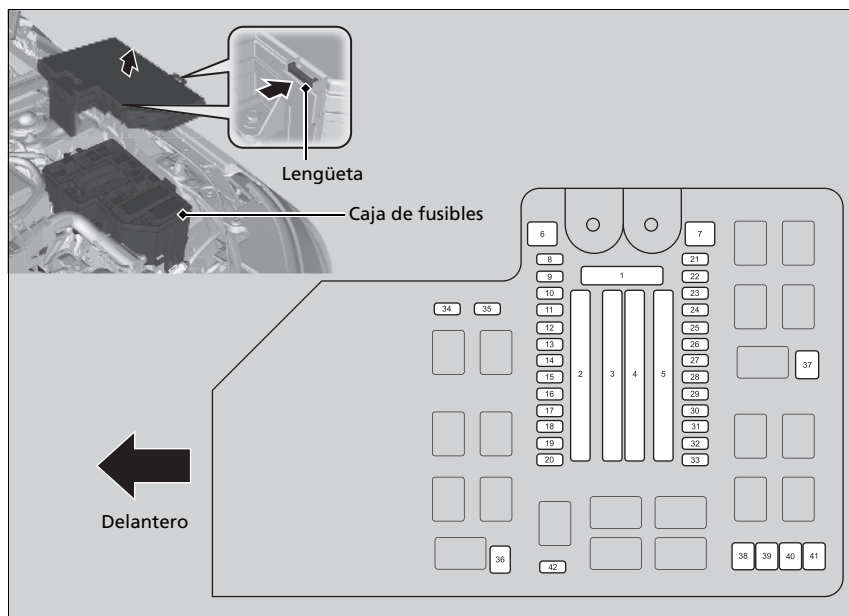

■ **Circuito protegido y amperaje de fusibles**

	Circuito protegido	Amperios
1	Batería	125 A
	-	-
	-	-
	Opción de caja de fusibles	60 A
2	-	-
	Opción 2 de la caja de fusibles	40 A
	-	-
	Principal de la caja de fusibles	60 A
	-	-
	-	-
	-	-
3	Desempañador trasero	40 A
	-	-
	Motor del ventilador	40 A
	-	-
	-	-
	Motor de ABS/VSA	40 A
	-	-
4	-	-
	Principal de IG	30 A
	-	-
	Módulo de relés 2	30 A

	Circuito protegido	Amperios
	Interruptor magnético ST	30 A
	Principal de limpiaparabrisas delantero	30 A
5	EPS	70 A
	Módulo de relés 1	30 A
	FSR de ABS/VSA	40 A
	Motor del ventilador principal	30 A
	Principal 2 de la caja de fusibles	40 A
6	Motor del ventilador secundario	30 A
7	Principal 2 de IG	30 A
8	-	-
9	-	-
10	Audio auxiliar*	(7,5 A)
11	-	-
12	-	-
13	-	-
14	-	-
15	Luces antiniebla delanteras	10 A
16	Embrague MG	10 A
17	Motor del lavaparabrisas	15 A
18	Bocina	10 A
19	Marcha atrás	15 A
20	Audio	15 A
21	-	-
22	DBW	15 A
23	-	-
24	Reserva FI-ECU	10 A
25	IGP	15 A

	Circuito protegido	Amperios
26	Transmisión	15 A
27	Faro izquierdo*	(15 A)
28	Inyector	15 A
29	Luces de freno	10 A
30	Faro derecho*	(15 A)
31	Bobina IG	15 A
32	-	-
33	Luces de emergencia	15 A
34	-	-
35	-	-
36	-	-
37	-	-
38	-	-
39	-	-
40	VB ACT	10 A
41	IGPS (LAF)	10 A
42	Monitor IG1 2	7,5 A







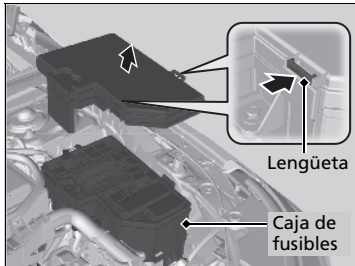



**Modelos con número de fusible grabado en la tapa**



















Ubicada cerca de la batería. Presione las lengüetas para abrir la caja.

















Las ubicaciones de los fusibles se muestran en la cubierta de la caja de fusibles. Localice el fusible en cuestión mediante el número del fusible y el número de la cubierta de la caja.



■ Circuito protegido y amperaje de fusibles

	Circuito protegido	Amperios
1	 Bateria	125 A
	-	40 A
	-	40 A
2	 Opción de caja de fusibles	60 A
	-	40 A
	 Opción de la caja de fusibles 2*	40 A
	 -	(30 A)
3	 Principal de la caja de fusibles	60 A
	-	40 A
	-	40 A
	-	40 A
	 Desempañador trasero	40 A
	-	40 A
	 Motor del ventilador	40 A
	-	40 A
	-	30 A
	 Motor de ABS/VSA	40 A
4	 -	(30 A)
	-	30 A
	 Principal de IG	30 A
	-	30 A
	 Módulo de relés 2	30 A

	Circuito protegido	Amperios
5	 Interruptor magnético ST	30 A
	 Principal de limpiaparabrisas delantero	30 A
	 EPS	70 A
	 Módulo de relés 1	30 A
	 FSR de ABS/VSA	40 A
	 Motor del ventilador principal	30 A
	 Principal 2 de la caja de fusibles	40 A
6	 Motor del ventilador secundario	30 A
7	 Principal 2 de IG	30 A
8	-	-
9	 -	(30 A)
10	 Audio auxiliar*	(7,5 A)
11	-	-
12	-	-
13	 -	(10 A)
14	-	-
15	 Luces antiniebla delanteras*	(10 A)
16	 Embrague MG	10 A
17	 Motor del lavaparabrisas	15 A
18	 Bocina	10 A
19	 Marcha atrás	15 A
20	 Audio	(15 A)

	Circuito protegido	Amperios
21	-	-
22	 DBW	15 A
23	 -	(20 A)
24	 Reserva FI-ECU	10 A
25	 IGP	15 A
26	 Transmisión	(15 A)
27	 Faro izquierdo*	(15 A)
28	 Inyector*	(15 A)
29	 Luces de freno	10 A
30	 Faro derecho*	(15 A)
31	 Bobina IG	15 A
32	-	-
33	 Luces de emergencia	15 A
34	 -	(7,5 A)
35	-	-
36	 -	(30 A)
37	 -	(30 A)
38	-	-
39	-	-
40	 VB ACT*	(10 A)
41	 IGPS (LAF)	10 A
42	 Monitor IG1 2	7,5 A



## ■ Caja de fusibles del interior

### Modelos sin etiqueta de fusibles

Se encuentra debajo del salpicadero.

La ubicación de los fusibles se muestra en imagen siguiente.

Localice el fusible en cuestión mediante el número del fusible en la imagen y la tabla.

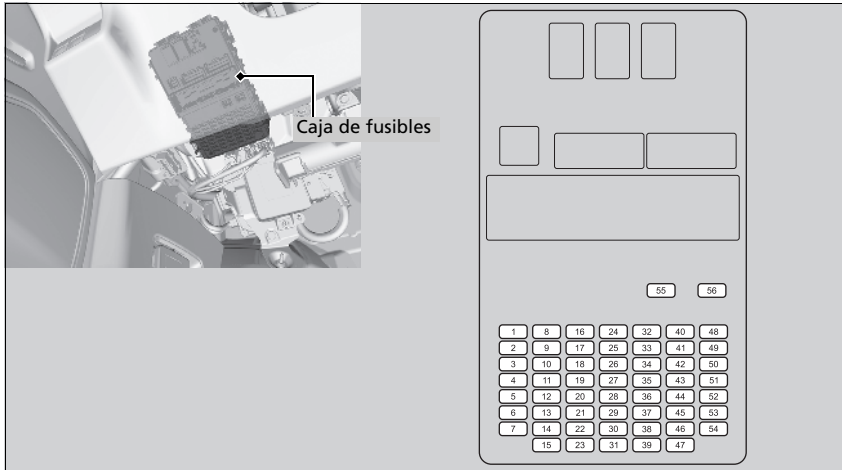

■ **Circuito protegido y amperaje de fusibles**

	Circuito protegido	Amperios
1	Elevalunas eléctrico del conductor	20 A
2	Elevalunas eléctrico del acompañante	20 A
3	Elevalunas eléctrico trasero del lado del acompañante	20 A
4	Elevalunas eléctrico trasero del lado del conductor	20 A
5	Opción	10 A
6	SRS	10 A
7	Actuador de bloqueo de la tapa del maletero	10 A
8	–	–
9	Toma de alimentación de accesorios delantera	20 A
10	Cerradura de puerta	20 A
11	Cuadro de instrumentos	10 A
12	Opción 3 (corte del motor de arranque)	10 A
13	–	–
14	Opción 6 (VB SOL)	10 A
15	–	–
16	Techo solar*	20 A
17	–	–
18	–	–
19	–	–
20	Luz antiniebla trasera	10 A
21	–	–
22	INTELIGENTE	10 A

	Circuito protegido	Amperios
23	–	–
24	–	–
25	IMG	10 A
26	SRS	10 A
27	–	–
28	Opción 5	10 A
29	Bomba de combustible	15 A
30	Desbloqueo de la puerta del lado del conductor	10 A
31	Desbloqueo de la puerta del acompañante	10 A
32	–	–
33	–	–
34	–	–
35	–	–
36	–	–
37	–	–
38	–	–
39	Bloqueo de la puerta trasera del lado del conductor	10 A
40	–	–
41	–	–
42	–	–
43	A/C	10 A
44	Luces de conducción de día	10 A
45	ACC	10 A
46	Bloqueo de llave ACC	10 A
47	Bloqueo de la puerta del conductor	10 A

	Circuito protegido	Amperios
48	Asientos térmicos delanteros*	20 A
49	–	–
50	–	–
51	–	–
52	–	–
53	–	–
54	Opción 1	10 A
55	–	–
56	–	–

**Modelos con etiqueta de fusibles**







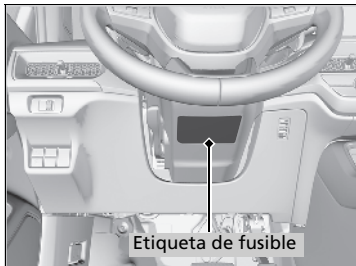
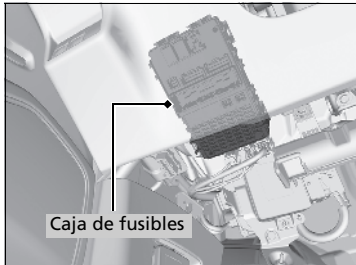







Se encuentra debajo del salpicadero.















La ubicación de los fusibles se muestra en la etiqueta debajo de la columna del volante.













Localice el fusible en cuestión mediante el número del fusible y el número de la etiqueta.



■ **Circuito protegido y amperaje de fusibles**

	Circuito protegido	Amperios
1	 Elevalunas eléctrico del conductor	20 A
2	 Elevalunas eléctrico del acompañante	20 A
3	 Elevalunas eléctrico trasero del lado del acompañante	20 A
4	 Elevalunas eléctrico trasero del lado del conductor	20 A
5	 Opción	10 A
6	 SRS	10 A
7	 Actuador de bloqueo de la tapa del maletero	10 A
8	-	-
9	 Toma de alimentación de accesorios delantera	20 A
10	 Cerradura de puerta	20 A
11	 Cuadro de instrumentos	10 A
12	 Opción 3 (corte del motor de arranque)	10 A
13	 -	(10 A)
14	 Opción 6 (VB SOL)	10 A
15	 Desbloqueo de la puerta del conductor*	(10 A)
16	 Techo solar*	(20 A)
17	-	(10 A)

	Circuito protegido	Amperios
18	-	-
19	-	-
20	 Luz antiniebla trasera*	(10 A)
21	 -	(20 A)
22	 INTELIGENTE	10 A
23	 Bloqueo de la puerta del conductor*	(10 A)
24	 -	(7,5 A)
25	 IMG	10 A
26	 SRS	10 A
27	 -	20 A
28	 Opción 5	10 A
29	 Bomba de combustible	15 A
30	 Desbloqueo de la puerta del lado del conductor	10 A
31	 Desbloqueo de la puerta del acompañante	10 A
32	-	-
33	-	-
34	-	-
35	-	-
36	 -	(20 A)
37	 -	(15 A)
38	-	-
39	 Bloqueo de la puerta del acompañante	10 A
40	Reclinación del asiento eléctrico del conductor*	(20 A)

	Circuito protegido	Amperios
41	 Deslizamiento del asiento eléctrico del conductor*	(20 A)
42	 -	(10 A)
43	 A/C	10 A
44	 Luces de conducción de día	10 A
45	 ACC	10 A
46	 Bloqueo de llave ACC	10 A
47	 Bloqueo de la puerta del conductor	10 A
48	 -	20 A
49	 Reclinación del asiento eléctrico del acompañante*	(20 A)
50	 -	(10 A)
51	 -	(10 A)
52	 -	(20 A)
53	 Deslizamiento del asiento eléctrico del acompañante*	(20 A)
54	 Opción 1	10 A
55	 Amplificador de audio*	(30 A)
56	-	(30 A)

## Comprobación y sustitución de los fusibles

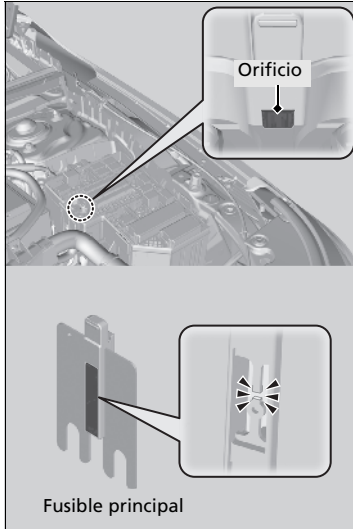

1. Pase el modo de alimentación a VEHÍCULO APAGADO. Apague los faros y todos los accesorios.
2. Desmonte la cubierta de la caja de fusibles.
3. Compruebe el fusible principal en la caja de fusibles del compartimento motor.
  - Busque el fusible por el orificio.
  - Si el fusible está fundido, llévalo a un distribuidor para que lo reemplacen.

### Comprobación y sustitución de los fusibles

#### AVISO

Sustituir un fusible por otro de mayor amperaje incrementa el riesgo de que se produzcan daños en el sistema eléctrico.

#### Modelos con etiqueta de fusibles

Utilice las tablas para localizar el fusible en cuestión y comprobar el amperaje especificado en la etiqueta del fusible.

#### Modelos sin etiqueta de fusibles

Utilice las tablas para localizar el fusible en cuestión y comprobar el amperaje especificado.

#### ► Ubicaciones de los fusibles P. 727

Sustituya el fusible por un fusible de repuesto\* que tenga el mismo amperaje especificado.

\* No disponible en todos los modelos

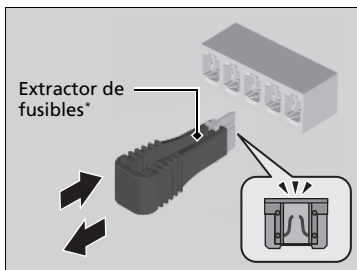
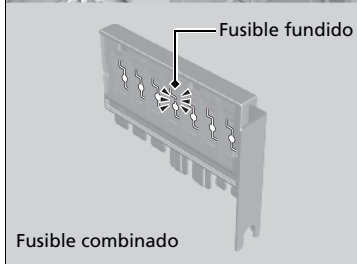
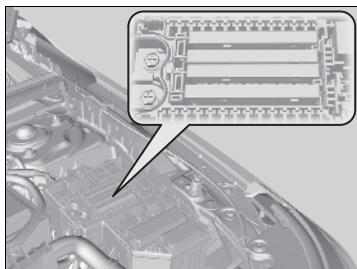

4. Compruebe los fusibles combinados de la caja de fusibles del compartimento motor.

- Busque en el espacio entre los fusibles.
- Si el fusible está fundido, llévelo a un distribuidor para que lo reemplacen.

5. Revise los fusibles pequeños situados en el compartimento motor y en el interior del vehículo.

- Si hay algún fusible fundido, retírelo con el extractor de fusibles\* y sustitúyalo por uno nuevo.

#### ► Comprobación y sustitución de los fusibles

Hay un extractor de fusibles\* en la parte trasera de la tapa de la caja de fusibles del compartimento motor.

Póngase en contacto con un servicio de remolcado profesional si necesita remolcar su vehículo.

## ■ Equipo de remolque

El operador carga el vehículo en la plataforma trasera de un camión.

**Este es el mejor modo de transportar el vehículo.**

## ■ Remolcado con elevación de ruedas

El camión de remolque coloca dos brazos oscilantes debajo de los neumáticos delanteros y los eleva del suelo. Los neumáticos traseros se mantienen sobre el suelo. **Este es un modo**

**aceptable de remolcar el vehículo.**

## » Remolcado de emergencia

### AVISO

Si intenta elevar o remolcar el vehículo por los parachoques se producirán daños graves. Los parachoques no están diseñados para soportar el peso del vehículo.

Asegúrese de que el freno de estacionamiento está liberado. Si no se puede soltar el freno de estacionamiento, el vehículo debe transportarse mediante una plataforma de remolque.

➔ **Freno de estacionamiento** P. 584

### AVISO

Si se realiza un remolcado inadecuado, como detrás de una autocaravana u otro vehículo a motor, la transmisión puede dañarse.

Nunca remolque el vehículo solo con una cuerda o cadena. Es muy peligroso, ya que las cuerdas y las cadenas pueden desplazarse lateralmente o romperse.

## ■ Qué hacer si no se puede desbloquear la tapa del depósito de combustible

Si no puede desbloquear la tapa del depósito de combustible, utilice el siguiente procedimiento.

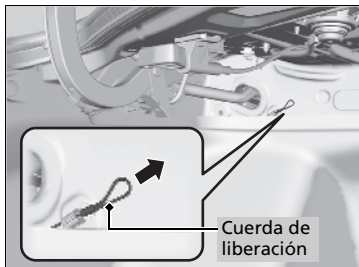

1. Abra el maletero.
2. Tire de la cuerda de desbloqueo hacia usted mismo.
  - ▶ La cuerda de liberación desbloquea la tapa del depósito de combustible al tirar de ella.
3. Abra la tapa del depósito de combustible.
  - **Suministro** P. 604, 606

## ☞ Si no puede desbloquear la tapa del depósito de combustible

Después de tomar estas medidas, contacte con un distribuidor para revisar el vehículo.



# Si no puede abrir el maletero

## ■ Qué hacer cuando no se puede abrir el maletero

Si no puede abrir el maletero, utilice el siguiente procedimiento.

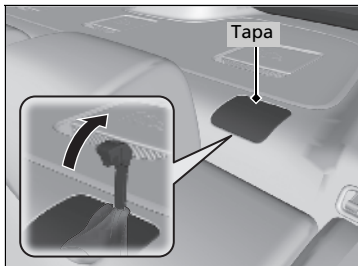

1. Quite la cubierta con una llave.
  - ▶ Envuelva una llave en un paño para evitar arañar la cubierta.

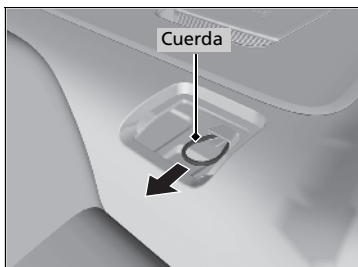

2. Tire de la cuerda de liberación.
3. Vuelva a colocar la cubierta.

## ☒ Si no puede abrir el maletero

Seguimiento:  
Después de tomar estas medidas, contacte con un distribuidor para revisar el vehículo.

## Suministrar desde un recipiente portátil de combustible

Si se ha quedado sin combustible y necesita suministrar su vehículo desde un recipiente portátil, utilice el embudo proporcionado con su vehículo.

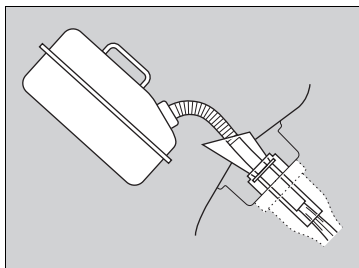
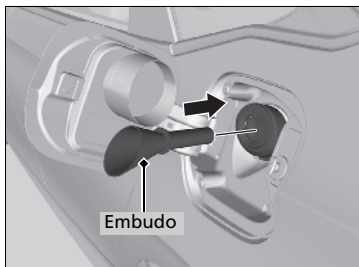

1. Apague el motor.
2. Presione en el borde de la tapa del depósito de combustible hasta que escuche un clic cuando la puerta del conductor se desbloquee.
  - ▶ Se abrirá la tapa del depósito de combustible.
3. Saque el embudo de la caja de herramientas del maletero.
  - ▶ **Tipos de herramientas** P. 680
4. Coloque el extremo del embudo en la parte inferior de la abertura de llenado y, a continuación, insértelo lenta y completamente.
  - ▶ Asegúrese de que el embudo desciende junto con el tubo de llenado.
5. Llene el tanque con combustible desde el recipiente portátil de combustible.
  - ▶ Vierta el combustible con cuidado para no derramar.
6. Desmonte el embudo del cuello del llenador.
  - ▶ Limpie todo el combustible del embudo antes de guardarlo.
7. Cierre la tapa del depósito de combustible con la mano.

▶ Suministrar desde un recipiente portátil de combustible

### ⚠ ADVERTENCIA

La gasolina es muy inflamable y explosiva. Puede quemarse o herirse gravemente al manipular combustible.

- Pare el motor y manténgalo alejado de fuentes de calor, chispas y llamas.
- Manipule combustible sólo al aire libre.
- Limpie las salpicaduras inmediatamente.

#### AVISO

No inserte la boquilla de un recipiente portátil de combustible ni ningún otro embudo excepto el proporcionado con su vehículo. Hacerlo puede dañar el sistema de combustible.

No intente abrir haciendo palanca o empujando el depósito de combustible sellado con objetos extraños. Esto puede dañar el sistema de combustible y su sello.

Antes de suministrar, asegúrese de que el combustible del recipiente portátil sea gasolina.

# Información

Este capítulo incluye las especificaciones de su vehículo, la ubicación de los números de identificación y otro tipo de información requerida legalmente.

<b>Especificaciones</b> .....	742
<b>Números de identificación</b>	
Número de identificación del vehículo (VIN), número del motor y número de la caja de cambios.....	746
<b>Dispositivos que emiten ondas de radio*</b> ..	747
<b>Licencia de código abierto</b>	
Licencia de código abierto de los instrumentos .....	755

\* No disponible en todos los modelos

## Modelos con motor de 1,5 L

### Especificaciones del vehículo

Modelo	Civic
Peso en orden de marcha	1.270 - 1.342 kg <sup>*1</sup>
	1.312 - 1.347 kg <sup>*2</sup>
	1.317 - 1.362 kg <sup>*3</sup>
	1.343 - 1.356 kg <sup>*4</sup>
Carga máxima permitida	Consulte la etiqueta de certificación en el marco de la puerta del conductor <sup>*1, *5</sup>
	1.760 kg <sup>*2, *6</sup>
	1.790 kg <sup>*7</sup>
	1.820 kg <sup>*4</sup>
Carga sobre el eje máxima permitida	Consulte la etiqueta de certificación en el marco de la puerta del conductor <sup>*1, *5</sup>
	Delantero 960 kg <sup>*2, *6</sup>
	980 kg <sup>*4, *7</sup>
	Trasero 810 kg <sup>*2, *6</sup> 820 kg <sup>*7</sup> 850 kg <sup>*4</sup>

\*1: Modelos de Israel y Turquía

\*2: Modelos de Latinoamérica, excepto modelos de México

\*3: Modelos de África y Oriente Medio

\*4: Modelos de México

\*5: Modelos de África y Oriente Medio con sistema de aviso de desinflado

\*6: Modelos de Oriente Medio con sistema de aviso de desinflado y llanta de 16 pulgadas

\*7: Modelos de Oriente Medio con sistema de aviso de desinflado y llanta de 17 pulgadas

### Especificaciones del motor

Tipo	DOHC de 4 cilindros en línea con refrigeración de agua
Diámetro x carrera	73 x 89,5 mm
Cilindrada	1.498 cm <sup>3</sup>
Relación de compresión	10,3: 1
Bujías	NGK DILKAR8P8DY <sup>*1</sup> DILKAR8P8SY <sup>*2</sup>
Potencia máxima <sup>*3</sup>	134 kW (180 CV)/6.000 rpm
Par máx. <sup>*3</sup>	240 N·m (24,5 kgf·m)/4.500 rpm
Velocidad máxima <sup>*3</sup>	200 km/h

\*1: Modelos de Turquía con kit de reparación de neumáticos en el estuche de herramientas

\*2: Excepto modelos de Turquía con kit de reparación de neumáticos en el estuche de herramientas

\*3: Modelos de Iraq y de países del CCG

### Combustible

Combustible:	- Gasolina/gasohol sin plomo de alta calidad hasta E10 (90% de gasolina y 10% de etanol), con un índice de octanos de 95 o superior <sup>*1</sup>
Tipo	- Gasolina sin plomo de alta calidad, 95 octanos o más <sup>*2</sup>
	- Gasolina sin plomo de 91 o más octanos <sup>*3</sup>
Capacidad del depósito de combustible	46,9 L <sup>*4</sup> 47 L <sup>*5</sup>

\*1: Modelos de Israel y Turquía

\*2: Modelos de Perú

\*3: Excepto modelos de Israel, Turquía y Perú

\*4: Modelos de México

\*5: Excepto modelos de México

### Batería

Capacidad	48AH(5)/60AH(20)
-----------	------------------

### Líquido lavaparabrisas

Capacidad del depósito	1,5 L
------------------------	-------

### Bombillas

Faros (luces de cruce)	55 W (H11)* LED*
Faros (luces de carretera)	60 W (HB3)* LED*
Luces antiniebla delanteras*	LED
Luces de posición/luces de conducción de día	LED
Luces de posición laterales delanteras*	LED
Intermitentes delanteros	21 W (ámbar)* LED*
Intermitentes laterales (en los retrovisores de las puertas)	LED
Luces de freno	LED
Luces de posición laterales traseras*	LED
Intermitentes traseros	21 W (ámbar)
Luces de marcha atrás	16 W
Luces traseras	LED
Luz antiniebla trasera*	LED
Tercera luz de freno	21 W* LED*
Luz de matrícula trasera	LED
Luces interiores	
Luces de lectura	LED
Luz del techo	LED
Luces ambiente delanteras*	LED
Luces de espejo de cortesía*	2,3 W <sup>*1</sup> 2 W <sup>*2</sup>
Luz de la consola central*	LED
Luz del maletero	5 W
Luz de pies*	LED
Luz de la guantera*	LED

\*1: Modelos de México

\*2: Excepto modelos de México

## ■ Líquido de frenos

Especificado	Líquido de los frenos con DOT 3 o DOT 4
--------------	---

## ■ Líquido de la transmisión variable continua

Especificado	Honda HCF-2
--------------	-------------

Capacidad	Cambio	2,7 L <sup>1</sup>
		3,7 L <sup>2</sup>

\*1: Modelos de Turquía con kit de reparación de neumáticos en el estuche de herramientas

\*2: Excepto modelos de Turquía con kit de reparación de neumáticos en el estuche de herramientas

## ■ Aceite del motor

Recomendado	<b>Modelos de Israel y Turquía</b>	
	Aceite de motor genuino de Honda 0W-20 ACEA C2/C3/C5 0W-20, 0W-30, 5W-30	
Recomendado	<b>Excepto modelos de Israel y Turquía</b>	
	Aceite motor original de Honda 0W-20, 0W-30, 5W-30 Aceite SM de servicio API o de grado superior o ACEA A5/B5 0W-20, 0W-30, 5W-30	
Capacidad	Cambio	3,2 L
	Cambio incluido filtro	3,5 L

## ■ Refrigerante del motor

Especificado	Anticongelante/refrigerante Honda tipo 2 para todo el año
Proporción	50/50 con agua destilada
Capacidad	5,71 L <sup>1</sup>
	5,72 L <sup>2</sup>
	5,84 L <sup>3</sup>
(cambio incluidos los 0,65 L restantes en el depósito de reserva)	

\*1: Modelos de Oriente Medio con enfriador CVTF

\*2: Excepto modelos de Oriente Medio con enfriador CVTF y modelos con kit de reparación de neumáticos en el estuche de herramientas

\*3: Modelos de Turquía con kit de reparación de neumáticos en el estuche de herramientas

\* No disponible en todos los modelos

## ■ Neumático

Normal	Tamaño	215/55R16 93H
		215/50R17 91V
		235/40R18 91W
Presión	Consulte la etiqueta en el marco de la puerta del conductor	

Compacto de repuesto*	Tamaño	T125/80D16 97M
		T125/85D16 99M

Repuesto* (Neumático de tamaño normal)	Tamaño	215/55R16 93H
		215/50R17 91V
Presión	Igual que el neumático normal. Consulte la etiqueta en el marco de la puerta del conductor	

Normal	16 x 7J
	17 x 7J
	18 x 8J

Tamaño de la llanta	Compacto de repuesto*	16 x 4T
	Repuesto* (Neumático de tamaño normal)	16 x 7J
		17 x 7J

Consulte la etiqueta en el marco de la puerta del lado del conductor para ver la información de presión de inflado y el tamaño de los neumáticos especificada.

## ■ Compresor de aire Honda TRK\*

Un nivel de presión de emisión de sonido pesado	75 dB(A) <sup>1</sup>
	81 dB(A) <sup>2</sup>
Un nivel de potencia de sonido pesado	95 dB(A) <sup>1</sup>
	90 dB(A) <sup>2</sup>

\*1: Modelos con kit de reparación de neumáticos en el estuche de herramientas

\*2: Modelos con kit de reparación de neumáticos en la caja de herramientas

## ■ Frenos

Tipo	Con servofreno
Delantero	Disco ventilado
Trasero	Disco sólido
Estacionamiento	Sistema de freno de estacionamiento eléctrico

## ■ Aire acondicionado

Tipo de refrigerante	HFO-1234yf (R-1234yf) <sup>1</sup> HFC-134a (R-134a) <sup>2</sup>
Cantidad de carga	435 - 485 g

\*1: Modelos de México, Israel y Turquía

\*2: Excepto modelos de México, Israel y Turquía

## ■ Dimensiones del vehículo

Largo	4.673 mm <sup>1</sup>	
	4.677 mm <sup>2, 3, 4, 5</sup>	
	4.687 mm <sup>6</sup>	
Ancho	1.802 mm	
	1.407 mm <sup>2</sup>	
Alto	1.415 mm <sup>1, 3</sup>	
	1.432 mm <sup>4, 5, 6</sup>	
	2.733 mm <sup>2</sup>	
Batalla	2.735 mm <sup>1, 3, 5, 6</sup>	
	2.736 mm <sup>4</sup>	
Ancho de vía	1.537 mm <sup>1</sup>	
	Delantero	1.543 mm <sup>5, 6</sup>
		1.547 mm <sup>2, 3, 4</sup>
		1.565 mm <sup>1</sup>
		1.569 mm <sup>5, 6</sup>
	Trasero	1.575 mm <sup>3</sup>
	1.584 mm <sup>4</sup>	
	1.587 mm <sup>2</sup>	

\*1: Modelos de México

\*2: Modelos de Israel y Turquía

\*3: Modelos de Oriente Medio

\*4: Modelos de Túnez, Marruecos y Ghana

\*5: Modelos de Nigeria

\*6: Modelos de Latinoamérica, excepto modelos de México

**Modelos con motor de 2,0 L**

**■ Especificaciones del vehículo**

Modelo	Civic	
Peso en orden de marcha	1.274 - 1.293 kg	
Carga máxima permitida	1.770 kg	
Carga sobre el eje máxima permitida	Delantero	945 kg
	Trasero	830 kg

**■ Especificaciones del motor**

Tipo	DOHC de 4 cilindros en línea con refrigeración de agua	
Diámetro x carrera	86 x 85,9 mm	
Cilindrada	1.996 cm <sup>3</sup>	
Relación de compresión	10,8: 1	
Bujías	NGK	DILKAR7H11GS DILKAR7G11GS
	DENSO	DXE22HQR-D11S

**■ Combustible**

Combustible:	Gasolina sin plomo, 91 octanos o más	
Tipo		
Capacidad del depósito de combustible	46,9 L	

**■ Batería**

Capacidad	48AH(5)/60AH(20)
-----------	------------------

**■ Líquido lavaparabrisas**

Capacidad del depósito	1,5 L
------------------------	-------

**■ Bombillas**

Faros (luces de cruce)	LED	
Faros (luces de carretera)	LED	
Luces de posición/luces de conducción de día	LED	
Luces de posición laterales delanteras	LED	
Intermitentes delanteros	LED	
Luces de freno	LED	
Luces de posición laterales traseras	LED	
Intermitentes traseros	21 W (ámbar)	
Luces de marcha atrás	16 W	
Luces traseras	LED	
Tercera luz de freno	21 W	
Luz de matrícula trasera	LED	
Luces interiores		
	Luces de lectura	LED
	Luz del techo	LED
	Luz del maletero	5 W

**■ Líquido de frenos**

Especificado	Líquido de los frenos con DOT 3 o DOT 4
--------------	---

**■ Líquido de la transmisión variable continua**

Especificado	Honda HCF-2	
Capacidad	Cambio	2,7 L

### ■ Aceite del motor

Recomendado	Aceite motor original de Honda 0W-20, 0W-30, 5W-30	
	Aceite SM de servicio API o de grado superior o ACEA A5/B5 0W-20, 0W-30, 5W-30	
Capacidad	Cambio	4,0 L
	Cambio incluido filtro	4,2 L

### ■ Refrigerante del motor

Especificado	Anticongelante/refrigerante Honda tipo 2 para todo el año	
Proporción	50/50 con agua destilada	
Capacidad	5,90 L	
	(cambio incluidos los 0,65 L restantes en el depósito de reserva)	

### ■ Neumático

Normal	Tamaño	215/55R16 93H 215/50R17 91H
	Presión	Consulte la etiqueta en el marco de la puerta del conductor
Compacto de repuesto	Tamaño	T125/80D16 97M
	Presión	Consulte la etiqueta en el marco de la puerta del conductor
Tamaño de la llanta	Normal	16 x 7J 17 x 7J
	Compacto de repuesto	16 x 4T

Consulte la etiqueta en el marco de la puerta del lado del conductor para ver la información de presión de inflado y el tamaño de los neumáticos especificada.

### ■ Frenos

Tipo	Con servofreno
Delantero	Disco ventilado
Trasero	Disco sólido
Estacionamiento	Sistema de freno de estacionamiento eléctrico

### ■ Aire acondicionado

Tipo de refrigerante	HFO-1234yf (R-1234yf)
Cantidad de carga	435 - 485 g

### ■ Dimensiones del vehículo

Largo	4.673 mm	
Ancho	1.802 mm	
Alto	1.415 mm	
Batalla	2.735 mm	
Ancho de vía	Delantero	1.547 mm
	Trasero	1.575 mm

## Número de identificación del vehículo (VIN), número del motor y número de la caja de cambios

El vehículo tiene un número de identificación del vehículo (VIN) de 17 dígitos que se utiliza para registrar su vehículo cumpliendo las condiciones de la garantía y para matricularlo y asegurarlo. Las ubicaciones de los VIN, el número del motor y el número de la transmisión del vehículo se muestran como sigue.

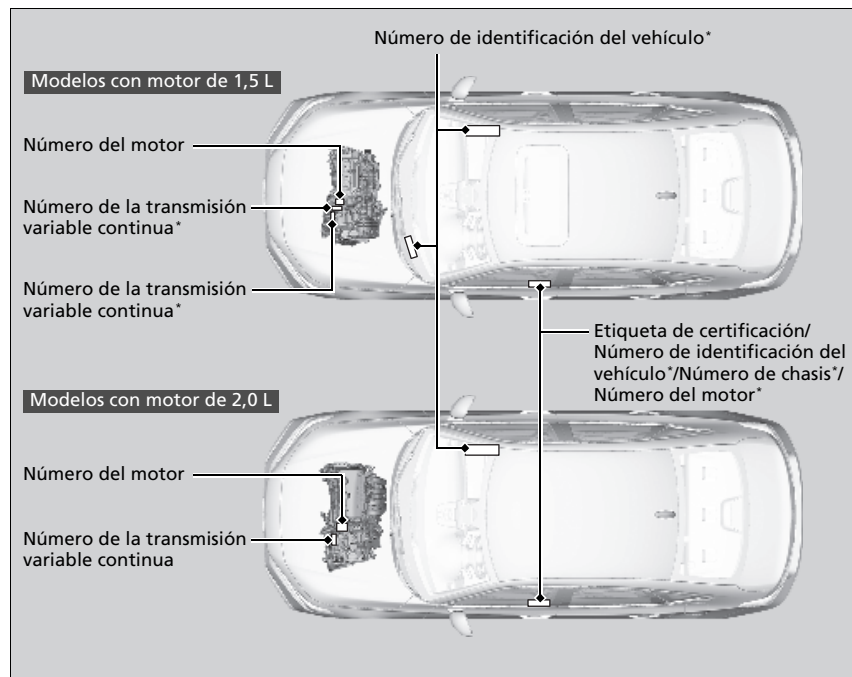

» Número de identificación del vehículo (VIN), número del motor y número de la caja de cambios

El número de identificación del vehículo (VIN) interior está ubicado debajo de la tapa.

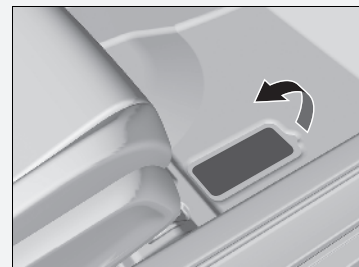





# Dispositivos que emiten ondas de radio\*

Los siguientes productos y sistemas de su vehículo emiten ondas de radio cuando están en funcionamiento.

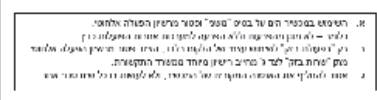
## Modelos de Israel

Sistema de acceso sin llave*	
BCM	FOB
	

\* No disponible en todos los modelos





Modelos de Israel

Cargador inalámbrico\*

1. מספר אישור התאמה מטעם משרד התקשורת: 55-13657  
2. תל אישור לבצע פעולות במכשיר שיש בהן כדי לשנות את תכונותיו האלחוטיות של המכשיר, ובכלל זה שינויי תוכנה, החלפת אנטנה מקורית או הוספת אפשרות לחיבור לאנטנה חיצונית, בלא קבלת אישור משרד התקשורת, בשל החשש להפרעת אלחוטיות.

\* No disponible en todos los modelos

**Modelos de Marruecos**

Sistema de acceso sin llave*	
BCM	FOB
	

**Modelos de Marruecos**

Sistema de teléfono manos libres (modelos con sistema de audio con pantalla en color)	Teléfono manos libres (modelos con sistema de audio con pantalla)
AGREE PAR L'ANRT MAROC Numéro d'agrément: MR 22570 ANRT 2020 Date d'agrément: 16/04/2020	AGRÉÉ PAR L'ANRT MAROC Numéro d'agrément: MR 19569 ANRT 2019 Date d'agrément: 25/04/2019

**Modelos de Nigeria**

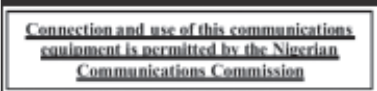
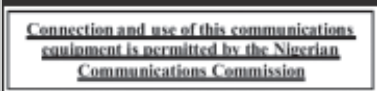
Sistema de acceso sin llave*		Sistema de teléfono de manos libres
BCM	FOB	
		La conexión y uso de este equipo de comunicaciones está autorizada por la Comisión de Comunicaciones de Nigeria

**Modelos de Emiratos Árabes Unidos**

Sistema de acceso sin llave	
BCM	FOB
TRA N.º REGISTRADO: ER88345/20 ID DE CONCESIONARIO: DA36975/14	TRA N.º REGISTRADO: ER81325/20 ID DE CONCESIONARIO: DA36975/14

**Modelos de Emiratos Árabes Unidos**

Sistema de teléfono manos libres (modelos con sistema de audio con pantalla en color)	Teléfono manos libres (modelos con sistema de audio con pantalla)
TRA N.º REGISTRADO: ER90542/20 N.º CONCESIONARIO: DA0088122/12	TRA N.º REGISTRADO: ER79635/20 N.º CONCESIONARIO: DA0052708/10

Modelos de San Martín, Curazao e Islas Caimán

Sistema de acceso sin llave\*  
BCM



Continental Automotive GmbH  
Dirección: Siemensstrasse 12  
D-93055 Regensburg  
Alemania

dispositivo de corto alcance para control remoto

- Banda de frecuencia: 125 KHz

- Potencia máxima transmitida: 10 mW

Honda Motor Europe Ltd. Oficina de Aalst

Wijngaardveld 1 (Noord V) 9300  
Aalst - Bélgica



Modelos de San Martín, Curazao e Islas Caimán

Sistema de acceso sin llave\*  
FOB



Continental Automotive GmbH  
Dirección: Siemensstrasse 12  
D-93055 Regensburg  
Alemania

dispositivo de corto alcance para control remoto

- Banda de frecuencia: 433,92MHz

- Potencia máxima transmitida: 1mW

Honda Motor Europe Ltd. Oficina de Aalst

Wijngaardveld 1 (Noord V) 9300  
Aalst - Bélgica



Información

\* No disponible en todos los modelos

**En algunos modelos**

Todos los dispositivos de frecuencia de radio instalados en el vehículo cumplen con los requisitos y estándares de la normativa indicada a continuación:

Según requiere la FCC:

Este dispositivo cumple la sección 15 de las reglas de la FCC. El funcionamiento está sujeto a las dos condiciones siguientes: (1) Este dispositivo no debe causar interferencias perjudiciales y (2) este dispositivo debe aceptar cualquier interferencia recibida, incluidas las interferencias que puedan causar un funcionamiento no deseado.

Los cambios o modificaciones no aprobados expresamente por los responsables de su conformidad pueden anular la autoridad del usuario para utilizar el equipo.



## Licencia de código abierto de los instrumentos

---

El software instalado en el producto incluye software de código abierto. Si desea obtener información sobre el software de código abierto, consulte el siguiente sitio web.

[https://www.nippon-seiki.co.jp/business\\_ic\\_meter/](https://www.nippon-seiki.co.jp/business_ic_meter/)

## A

ABS (sistema de frenos antibloqueo) .....	590
Accesorios y modificaciones .....	678
<b>Aceite (motor)</b> .....	638
Aceite del motor recomendado .....	638
Advertencia de aceite del motor baja .....	720
Comprobación .....	640
Llenado .....	642
Viscosidad .....	638
<b>Aceite del motor</b> .....	638
Aceite del motor recomendado .....	638
Advertencia de aceite del motor baja .....	720
Comprobación .....	640
Llenado .....	642
Act. del sistema .....	329
<b>Aditivos</b>	
Aceite del motor .....	642
Lavaparabrisas .....	646
Refrigerante .....	643
<b>Aditivos, aceite del motor</b> .....	638
<b>Advertencia de presión de aceite del motor</b>	
baja .....	720
<b>Advertencias</b> .....	155, 187
<b>Airbags</b> .....	53
Airbags avanzados .....	59
Airbags de cortina .....	67
Airbags de rodilla .....	61
Airbags frontales (SRS) .....	56
Airbags laterales .....	64
Después de una colisión .....	56
Grabadora de datos de eventos .....	1, 2
Indicador .....	68, 110

Indicador de desactivación del airbag de	
acompañante .....	69
Mantenimiento de los airbags .....	71
Sensores .....	53
<b>Airbags de cortina</b> .....	67
<b>Airbags de rodilla</b> .....	61
<b>Airbags frontales (SRS)</b> .....	56
<b>Airbags laterales</b> .....	64
<b>Airbags SRS (airbags)</b> .....	56
<b>Ajuste</b>	
Asientos delanteros .....	245
Asientos traseros .....	248
Faros .....	233, 512
Reloj .....	192
Reposabrazos .....	253
Cabeceras delanteras .....	251
Cabeceras traseras .....	252
Retrovisores .....	243
Sonido .....	286, 334
Volante .....	242
Ajuste del reloj .....	192
<b>Ajustes</b> .....	156
<b>Alfombras</b> .....	674
<b>Anclaje del hombro</b> .....	49
<b>Anclajes inferiores</b> .....	85
<b>Android Auto</b> .....	311, 366
<b>Antirreflejo</b>	
Retrovisor .....	243
<b>Apertura de emergencia del</b>	
maletero .....	213, 739
<b>Apertura/cierre</b>	
Cofre .....	636
Elevallas eléctricos .....	218

Maletero .....	211
Techo solar .....	221
<b>Apoyo de seguridad</b> .....	153, 186
<b>Apple CarPlay</b> .....	307, 359
<b>Arranque con cables</b> .....	714
<b>Arranque del motor</b> .....	469
No arranca .....	709
Si la batería se ha descargado .....	714
<b>Asientos</b> .....	245
Ajuste .....	245
Asientos delanteros .....	245
Asientos térmicos delanteros .....	267
Asientos traseros .....	248
<b>Asientos delanteros</b>	
Ajuste .....	245
<b>Asientos térmicos</b> .....	267
<b>Asientos térmicos delanteros</b> .....	267
<b>Asientos traseros (plegado)</b> .....	248
<b>Asistencia de maniobrabilidad ágil</b> .....	494
<b>Asistencia en atascos</b> .....	563
<b>Atenuación</b>	
Faros .....	226
<b>Audio Bluetooth®</b> .....	301, 354
<b>Avance lento (caja de cambios automática</b>	
de variación continua) .....	476
<b>Avisador de velocidad</b> .....	147, 180

## B

<b>Batería</b> .....	663
Indicador del sistema de carga .....	107, 721
Mantenimiento (sustitución) .....	665, 668
Servicio (comprobación de la batería) .....	663

Si la batería se ha descargado .....	714
<b>Batería descargada</b> .....	714
<b>Bloqueo de seguridad para niños</b> .....	209
<b>Bloqueo/desbloqueo</b> .....	194
Bloqueo/desbloqueo automático.....	210
Bloqueos de seguridad para niños.....	209
Con una llave .....	204
Desde el exterior.....	197
Desde el interior .....	206
Llaves .....	194
<b>Bloqueo/desbloqueo automático</b> .....	210
<b>Bluetooth® HandsFreeLink®</b> .....	420, 440
<b>Bombillas halógenas</b> .....	647
<b>Botones de control remoto de la unidad de audio</b> .....	280
<b>Botón de cancelación SOS</b> .....	459
<b>Botón de las luces de emergencia</b> .....	6
<b>Botón de los retrovisores de puertas térmicos</b> .....	239
<b>Botón del desempañador trasero</b> .....	239
<b>Botón ECON</b> .....	484
<b>Botón ENGINE START/STOP</b> .....	222
<b>Botón SOS</b> .....	459
<b>Bujías</b> .....	742, 744

## C

<b>Cable adaptador de USB</b> .....	276
<b>Caja de cambios</b>	
Líquido .....	645
Números.....	746

<b>Caja de cambios automática de variación continua</b>	
Avance lento.....	476
Cambio forzado.....	476
La palanca de cambios no se mueve.....	717
<b>Caja del piso del maletero</b> .....	260
<b>Calentadores (Asiento delantero)</b> .....	267
<b>Cambio de bombillas</b> .....	647
<b>Cambio forzado (caja de cambios automática de variación continua)</b> .....	476
<b>Cambios (Transmisión)</b> .....	477, 479
<b>Carga baja de la batería</b> .....	721
<b>Carga máxima permitida</b> .....	467, 742, 744
<b>Cargador inalámbrico</b> .....	263
<b>Cámara de vista delantera ancha</b> .....	582
<b>Cámara trasera con múltiples vistas</b> .....	600
<b>Cinturones (seguridad)</b> .....	42
<b>Cinturones de seguridad</b> .....	42
Abrochamiento.....	47
Ajuste del anclaje del hombro .....	49
Comprobación.....	51
Indicador de advertencia .....	44, 109
Instalación de un sistema de sujeción de niños con cinturón de seguridad de tres puntos ...	91
Mujeres embarazadas .....	50
Recordatorio .....	44
Tensores automáticos de los cinturones de seguridad.....	46
<b>CMBS (Sistema de frenado de mitigación de colisión)</b> .....	516
<b>Cojines elevadores (para niños)</b> .....	98
<b>Combustible</b> .....	27, 602
Autonomía .....	142, 176

<b>Consumo</b> .....	608
<b>Consumo instantáneo de combustible</b> .....	142, 176
<b>Consumo medio de combustible</b> .....	142, 176
<b>Indicador</b> .....	135
<b>Indicador de nivel bajo de combustible</b> .....	109
<b>Recomendaciones</b> .....	602
<b>Suministro</b> .....	602, 740
<b>Combustible especificado</b> .....	602, 742, 744
<b>Compartimento de la consola</b> .....	257
<b>Compartimento para gafas de sol</b> .....	261
<b>Comprobación de seguridad</b> .....	41
<b>Computadora de viaje</b> .....	319
<b>Conducción</b>	
Transmisión variable continua .....	476
<b>Conducción segura</b> .....	37
<b>Conexión Wi-Fi</b> .....	357
<b>Configuración pantalla</b> .....	287, 335
<b>Consumo de combustible</b> .....	608
<b>Consumo instantáneo de combustible</b> .....	142, 176
<b>Consumo medio de combustible</b> .....	142, 176
<b>Control de brillo (panel de instrumentos)</b> .....	240, 241
<b>Control de crucero</b> .....	488
<b>Control de crucero adaptativo (ACC) con seguimiento de baja velocidad...</b>	119, 528
<b>Control de iluminación</b>	
Control.....	240, 241
<b>Cristal (cuidado)</b> .....	674, 676
<b>Cuentakilómetros parcial</b> .....	142, 175
<b>Cuidado del exterior (limpieza)</b> .....	675

**D**

DAB (Digital Audio Broadcasting, Radiodifusión de sonido digital) .....	292, 344
Desbloqueo de puertas .....	197
Deshielo de parabrisas y ventanillas .....	270
Dispositivos que emiten ondas de radio .....	747

**E**

Elevalunas eléctricos .....	218
Emergencia .....	737
Equipaje (límite de carga) .....	467
Especificaciones .....	742
Especificaciones de las bombillas .....	742, 744
Espejos de cortesía .....	9
Estacionamiento .....	593
Etiqueta con el número de llave .....	195
Etiqueta de certificación .....	746
Etiquetas de advertencia .....	101
Etiquetas de seguridad .....	101

**F**

Faros .....	226
Alineación .....	647
Atenuación .....	226, 232
Funcionamiento .....	226
Funcionamiento automático .....	227
Luces de carretera automáticas .....	234
Regulador .....	233

**Filtro**

Polvo y polen .....	671
---------------------	-----

Filtro de polvo y polen .....	671
Fondo .....	321
Freno de estacionamiento .....	584
Freno de pie .....	587

**Funcionamiento del control de voz**

Comandos de navegación .....	339
Comandos de teléfono .....	338
<b>Funcionamiento del control por voz</b> .....	337
Comandos de audio .....	338
Comandos estándares .....	339
Comandos generales .....	338
Comandos Lista .....	339
Pantalla del portal de voz .....	338
Reconocimiento de voz .....	337

<b>Funciones</b> .....	275
<b>Funciones personalizadas</b> .....	156, 382, 392
<b>Fusibles</b> .....	727
Comprobación y remplazo .....	735
Ubicaciones .....	727, 731

**G**

Gancho para ropa .....	260
Gases de escape y sus riesgos (monóxido de carbono) .....	100

**Gasolina**

Consumo .....	608
Consumo instantáneo de combustible .....	142, 176
Indicador .....	135
Indicador de nivel bajo de combustible .....	109
Información .....	602
Suministro .....	602, 740

Gato .....	703
Guantera .....	256

**H**

<b>HandsFreeLink® (HFL)</b> .....	420, 440
Botones de HFL .....	420, 440
Configuración del teléfono .....	425, 445
Contactos favoritos .....	433, 450
Importación automática de la libreta telefónica y el registro de llamadas del teléfono móvil .....	432, 449
Limitaciones del funcionamiento manual .....	422, 442
Menú del HFL .....	423, 443
Opciones durante una llamada .....	439, 456
Pantalla de estado del HFL .....	422, 442
Realización de una llamada .....	435, 453
Recepción de una llamada .....	438, 455
Tono de llamada .....	430, 448
Transferencia automática .....	430, 448
<b>Herramientas</b> .....	680
<b>HFL (HandsFreeLink®)</b> .....	420, 440
<b>Honda Sensing</b> .....	29, 513
<b>Hora (configuración)</b> .....	192

**I**

<b>Indicador de advertencia encendido/ parpadeando</b> .....	720
<b>Indicador de averías</b> .....	107, 721
<b>Indicador de cambio ascendente</b> .....	483

Indicador de desactivación del airbag del acompañante .....	69	Indicador M (modo de cambio manual de 7 velocidades)/palanca de cambios .....	108	Sistema de la caja de cambios .....	108
Indicador de eCall .....	457	Intermitentes y luces de emergencia .....	114	Sistema de retención de freno automática .....	107, 588
Indicador de freno de estacionamiento y del sistema de frenos (ámbar) .....	107, 723	Luces antiniebla delanteras .....	114	Sistema de servodirección eléctrica (EPS) .....	110, 724
Indicador de freno de estacionamiento y del sistema de frenos (rojo) .....	106, 722, 723	Luces de carretera .....	114	Sistema de sujeción suplementario .....	110
Indicador de las luces antiniebla delanteras .....	114	Luces de carretera automáticas .....	114	Sistema inmovilizador .....	117
Indicador de las luces de carretera .....	114	Luces encendidas .....	114	Temperatura baja .....	116
Indicador de luces antiniebla traseras .....	114	Luz antiniebla trasera .....	114	Testigo de averías .....	107, 721
Indicador de mensaje del sistema .....	115	Mensaje del sistema .....	115	<b>Indicadores de desgaste (neumático)</b> .....	658
Indicador de nivel bajo de combustible .....	109	Modo de cruceo .....	120	<b>Indicadores de dirección (intermitentes)</b> .....	225
Indicador de posición de la palanca de cambios .....	108, 478, 480	Modo ECON .....	116, 484, 485	<b>Indicadores de ráfagas</b> .....	226
Indicador del sistema de carga .....	107, 721	Modo NORMAL .....	116, 485	<b>Instrumentos, medidores</b> .....	134
<b>Indicadores</b> .....	104	Modo SPORT .....	116, 485	<b>Interfaz de información al conductor</b>	
Alarma del sistema de seguridad .....	117	Nivel bajo de combustible .....	109	Cambio de la pantalla .....	138, 172
Apoyo de seguridad .....	121, 122	Posición de la palanca de cambios .....	108	<b>Interfaz de información del conductor</b> .....	138, 168, 171
Avisador de velocidad .....	118	Presión baja de los neumáticos/TPMS .....	112, 495, 508, 725	<b>Intermitentes</b> .....	225
Cambio ascendente .....	108	Recordatorio del cinturón de seguridad .....	109	Indicadores (tablero de instrumentos) .....	114
Control de cruceo adaptativo (ACC) con intervalo de seguimiento de baja velocidad .....	120	Retención de freno automática .....	107, 588	<b>Interruptor de modo de conducción</b> .....	485
Control de cruceo adaptativo (ACC) con seguimiento de baja velocidad ....	119, 528	Sistema auxiliar de estabilidad del vehículo (VSA) .....	111, 492	<b>Interruptores (alrededor del volante)</b> .....	6, 7, 222
CRUISE CONTROL .....	118, 489	Sistema auxiliar de estabilidad del vehículo (VSA) OFF .....	111, 493	<b>iPod</b> .....	295, 347
CRUISE MAIN .....	118, 488	Sistema de advertencia de desinflado/presión baja de los neumáticos .....	500		
Freno de estacionamiento y sistema de frenos (ámbar) .....	107, 723	Sistema de asistencia de permanencia en carril (LKAS) .....	120, 550		
Freno de estacionamiento y sistema de frenos (rojo) .....	106, 722, 723	Sistema de aviso de desinflado/presión baja de los neumáticos .....	726		
		Sistema de aviso de desinflado/presión baja de neumáticos .....	113		
		Sistema de carga .....	107, 721		
		Sistema de frenos antibloqueo (ABS) .....	110		

## K

Kit de reparación temporal (TRK) .....	682
--	-----

## L

LaneWatch .....	510
Lavaparabrisas .....	237
Interruptor .....	237
Llenado/reposición del líquido .....	646
Paletas de cambio (modo de cambio manual de 7 velocidades) .....	481
Licencias de código abierto .....	377, 755
Limpia/lavaparabrisas .....	237
Comprobación y sustitución de las escobillas del limpiaparabrisas .....	655
Limpieza del exterior .....	675
Limpieza del interior .....	673
Límite de carga .....	467
Líquidos	
Frenos .....	645
Lavaparabrisas .....	646
Refrigerante del motor .....	643
Transmisión variable continua .....	645
Llamada de emergencia (eCall) .....	457
Llamada de emergencia automática .....	457
Llamada de emergencia manual .....	459
Llave integrada .....	195
Llave para tuercas de rueda (manivela del gato) .....	703
Llaves .....	194
Etiqueta con el número .....	195
La puerta trasera no se abre .....	209
Llave .....	194
Control a distancia .....	202
Prevención de bloqueo .....	205
Llenado del refrigerante .....	643

Localización de averías .....	679
El aviso acústico suena al abrir la puerta .....	34
El motor no arranca .....	709
El pedal del freno vibra .....	33
Fusible fundido .....	727, 731
Indicadores de advertencia .....	104, 720
La palanca de cambios no se mueve .....	717
La puerta trasera no se abre .....	34
Pinchazo/neumático desinflado .....	682, 700
Remolcado de emergencia .....	737
Ruido al frenar .....	35
Sobrecalentamiento .....	718
Luces .....	226, 647
Automáticas .....	227
Indicador de las luces de carretera .....	114
Indicador de luces encendidas .....	114
Interiores .....	254
Intermitentes .....	225
Interruptores de luces .....	226
Luces antiniebla .....	230
Luces de carretera automáticas .....	234
Luces de conducción de día .....	232
Remplazo de bombillas .....	647
Luces automáticas .....	227
Luces de carretera automáticas .....	234
Indicador .....	114
Luces de conducción de día .....	232
Luces de lectura .....	255
Luces interiores .....	254

## M

Maletero .....	211
Bombilla de la luz .....	654, 742, 744
No se puede abrir .....	739
Palanca de apertura .....	213
Tapa .....	211
Control a distancia .....	202
Control de selección (audio) .....	285
Controles .....	191
Manejo .....	463
Arranque del motor .....	469
Cambio de marchas .....	477, 479
Control de crucero .....	488
Frenado .....	584
Mantenimiento .....	611
Aire acondicionado .....	670
Limpieza .....	673, 675
Líquido de los frenos .....	645
Llenado del refrigerante .....	643
Control a distancia .....	668
Programa .....	626
Sistema de monitor de aceite .....	619
Medidores .....	134
Mensaje de advertencia e información .....	123
Mensaje de seguridad .....	0
Mitigación de salida de carretera .....	572
Activación y desactivación .....	577
Modalidad de cambio manual de 7 velocidades	
Funcionamiento .....	482
Modificaciones (y accesorios) .....	678
Modo de cambio manual de 7 velocidades .....	481

Modo de pánico .....	217
Monitor de atención del conductor ....	148, 181
Monóxido de carbono .....	100
<b>Motor</b>	
Aceite .....	638
Arranque .....	469
Refrigerante.....	643
Si la batería se ha descargado.....	714
<b>MP3</b> .....	298, 350
<b>Mujeres embarazadas</b> .....	50

## N

Navegación.....	146, 179
Neumático compacto de repuesto.....	743, 745
Neumático de repuesto .....	743, 745
Neumático desinflado .....	700
<b>Neumáticos</b> .....	657
Cadenas .....	661
Comprobación y servicio.....	657
Indicadores de desgaste.....	658
Intercambio .....	660
Invierno .....	661
Neumático de repuesto.....	743, 745
Pinchazo (desinflado).....	682, 700
Presión de aire .....	657, 743, 745
Revisión .....	657
<b>Neumáticos de invierno</b>	
Cadenas .....	661
<b>Neumáticos desgastados</b> .....	657
<b>Normativa</b> .....	508, 747
<b>Números (identificación)</b> .....	746

<b>Números de identificación</b>	
Identificación del vehículo .....	746
Motor y caja de cambios .....	746
<b>Números de identificación del vehículo</b> .....	746

## O

<b>Operaciones de servicio</b>	
Bajo el cofre .....	634

## P

<b>Palanca de cambios</b> .....	25, 477, 479
Desbloqueo .....	717
<b>Panel de instrumentos</b>	
Control de brillo.....	240, 241
<b>Pantalla de temperatura exterior</b> .....	136
<b>Parabrisas</b>	
Deshielo.....	270
Limpia/lavaparabrisas .....	237
Limpieza .....	674, 676
Líquido lavaparabrisas .....	646
Escobillas del limpiaparabrisas .....	655
<b>Parada</b> .....	593
<b>Parada de emergencia del motor</b> .....	713
<b>Pinchazo (neumático)</b> .....	682, 700
<b>Pinchazo de un neumático</b> .....	682
<b>Plegado de los asientos traseros</b> .....	248
<b>Portabebidas</b> .....	258
<b>Portavasos</b> .....	258
<b>Potencia baja de la señal del control a distancia de acceso sin llave</b> .....	196
<b>Precauciones durante la conducción</b> .....	474

<b>Presión de aire</b> .....	657, 743, 745
<b>Prevención de bloqueo involuntario sin llave</b> .....	205
<b>Puertas</b> .....	194
Bloqueo automático .....	210
Bloqueo/desbloqueo de puertas desde el exterior .....	197
Bloqueo/desbloqueo de puertas desde el interior.....	206
Desbloqueo de puertas automático .....	210
Llaves .....	194
Mensaje de puertas y maletero abiertos .....	41
Sistema de prevención de bloqueo involuntario.....	205
<b>Puertos USB</b> .....	277

## R

<b>Radio (FM/AM)</b> .....	288, 340
<b>Radio AM/FM</b> .....	288, 340
<b>Radio FM/AM</b> .....	288, 340
<b>Radiodifusión de audio digital (DAB, Digital Audio Broadcasting)</b> .....	292, 344
<b>Rango</b> .....	142, 176
<b>RDS (sistema de radiodifusión de datos)</b> .....	290, 342
<b>Refrigerante (motor)</b> .....	643
Llenado del refrigerante .....	643
Sobrecalentamiento .....	718
<b>Refrigerante del motor</b> .....	643
Indicador de temperatura.....	135
Llenado del refrigerante .....	643
Sobrecalentamiento .....	718

Reiniciar un cuentakilómetros parcial.....	142, 175
<b>Remolcado del vehículo</b>	
Emergencia.....	737
<b>Reemplazo</b>	
Bombillas.....	647
Fusibles.....	727, 731
<b>Reemplazo de bombillas</b> .....	647
Luz de matrícula trasera.....	653
Tercera luz de freno.....	653
<b>Reparación temporal de un neumático pinchado</b> .....	682
<b>Reposabrazos</b> .....	253
<b>Cabeceras delanteras</b> .....	251
<b>Suministro</b> .....	462, 602, 740
Gasolina.....	602, 742, 744
Indicador de combustible.....	135
Indicador de nivel bajo de combustible.....	109
<b>Suministro recomendado</b> .....	462
<b>Reproducción de audio Bluetooth®</b> ...	301, 354
<b>Restablecimiento de la configuración de inicio</b> .....	391, 419
<b>Retención de freno automática</b> .....	588
Indicador.....	107, 588
<b>Retrovisor</b> .....	243
<b>Retrovisor interior</b> .....	243
<b>Retrovisores</b>	
Ajuste.....	243
Puertas.....	244
Retrovisor interior.....	243
<b>Retrovisores de puertas</b> .....	244
<b>Retrovisores exteriores</b> .....	244

## S

<b>Seguridad para niños</b> .....	72
Apertura de emergencia del maletero.....	213
Bloqueos de seguridad para niños.....	209
<b>Selección de un sistema de sujeción de niños</b> .....	79
<b>Sensor de temperatura</b> .....	136, 273
<b>Señal de alto de emergencia</b> .....	592
<b>Servicio</b>	
Aceite.....	640
Batería.....	663
Líquido de la caja de cambios.....	645
Neumáticos.....	657
Precauciones.....	612
Recordatorio de servicio.....	615
Refrigerante.....	643
Reemplazo de bombillas.....	647
Seguridad.....	613
<b>Siri Eyes Free</b> .....	305
<b>Sistema auxiliar de estabilidad del vehículo (VSA)</b> .....	492
Botón de desactivación.....	493
Indicador del sistema.....	111
Indicador Off.....	111
<b>Sistema de acceso sin llave</b> .....	197
<b>Sistema de advertencia de desinflado</b> .....	500
<b>Sistema de aire acondicionado</b> .....	268
Deshielo de parabrisas y ventanillas.....	270
Filtro de polvo y polen.....	671
Modo de recirculación/aire exterior.....	269
Modo de sincronización.....	272

Sensor.....	273
Uso del aire acondicionado automático.....	268
<b>Sistema de aire acondicionado</b>	
Cambio del modo.....	268, 269
<b>Sistema de asistencia de arranque en pendiente</b> .....	473
<b>Sistema de asistencia de permanencia en carril (LKAS)</b> .....	550
<b>Sistema de audio</b> .....	276, 285, 315
Actualizaciones del sistema.....	329
Ajuste del sonido.....	286, 334
Ajustes de actualizaciones del sistema.....	330
Android Auto.....	311, 366
Área de estado.....	328
Botones de control remoto.....	280
Como actualizar con un dispositivo USB.....	333
Como actualizar de forma inalámbrica.....	332
Configuración de fondo de pantalla.....	321
Configuración de pantalla.....	287, 335
Código de seguridad.....	279
Cómo actualizar.....	329
Dispositivos recomendados.....	374
Información general.....	374
Inicio.....	316
iPod.....	295, 347
Limitaciones del funcionamiento manual.....	336, 422, 442
Mensajes de error.....	372
MP3/WMA/AAC.....	298, 350
Pantalla de audio/información.....	318
Pantalla de inicio.....	323
Protección antirrobo.....	279



Puerto(s) USB.....	277	<b>Sistema de prevención de bloqueo involuntario</b> .....	205	Neumáticos.....	659, 700
Reactivación.....	279	<b>Sistema de radiodifusión de datos (RDS)</b> .....	290, 342	Pila.....	665, 668
Selección de una fuente de audio.....	336	<b>Sistema de retención de freno automática</b>		<b>Sustitución de bombillas</b>	
Unidades de memoria USB.....	374	Indicador.....	107, 588	Faros.....	647
<b>Sistema de aviso de desinflado</b>		<b>Sistema de seguridad</b> .....	214	Intermitentes delanteros.....	649
Calibración.....	502	Indicador de alarma del sistema de seguridad.....	117	Intermitentes laterales/luces de emergencia..	650
Indicador.....	113	<b>Sistema de seguridad para niños</b>		Luces antiniebla delanteras.....	649
<b>Sistema de aire acondicionado</b>	268	Instalación de un sistema de sujeción de niños con cinturón de seguridad de tres puntos ....	91	Luces de espejo de cortesía.....	654
Cambio del modo.....	268, 269	Niños mayores.....	97	Luces de freno/traseras/de posición laterales traseras e intermitentes traseros.....	650
Deshielo de parabrisas y ventanillas.....	270	Uso de una correa.....	93	Luces de posición laterales delanteras.....	649
Filtro de polvo y polen.....	671	<b>Sistema de servodirección eléctrica (EPS)</b>		Luces de posición/conducción de día.....	649
Modo de recirculación/aire exterior.....	269	Indicador.....	110, 724	Luces traseras, antinieblas traseras y de marcha atrás.....	652
Modo de sincronización.....	272	<b>Sistema de sujeción para niños</b>	72	Luz del maletero.....	654
Sensores.....	273	Cojines elevadores.....	98		
Uso del aire acondicionado automático.....	268	Selección de un sistema de sujeción de niños.....	79		
<b>Sistema de control de presión de los neumáticos (TPMS)</b>	495	Sistema de sujeción para bebés.....	76		
Calibración.....	496	Sistema de sujeción para niños orientado hacia atrás.....	76		
Indicador.....	112, 725	Sistema de sujeción para niños pequeños.....	78		
<b>Sistema de frenado de mitigación de colisión (CMBS)</b> .....	516	<b>Sistema de sujeción suplementario (SRS)</b> .....	56		
<b>Sistema de frenos</b> .....	584	<b>Sistema del sensor de estacionamiento</b> .....	595		
Freno de estacionamiento.....	584	<b>Sistema Eco Assist</b> .....	11		
Freno de pie.....	587	<b>Sistema inmovilizador</b> .....	214		
Indicador (ámbar).....	107, 723	Indicador.....	117		
Indicador (rojo).....	106, 722, 723	<b>Sobrecalentamiento</b> .....	718		
Líquido.....	645	<b>Sustitución</b>			
Retención de freno automática.....	588	Goma de las escobillas de los limpiaparabrisas.....	655		
Sistema de asistencia al frenado.....	591				
Sistema de frenos antibloqueo (ABS).....	590				
<b>Sistema de frenos antibloqueo (ABS)</b> .....	590				
Indicador.....	110				
<b>Sistema de monitor de aceite</b>	619				

## T

<b>Tabla de especificaciones del lubricante</b> .....	638
<b>Tablero de instrumentos</b> .....	103
<b>Tacómetro</b> .....	134
<b>Tapa del depósito de combustible</b> .....	27, 604, 606, 738
<b>Tapón de llenado de combustible</b> .....	606
<b>Teléfono</b> .....	145
<b>Temperatura</b>	
Indicador.....	135
Pantalla de temperatura exterior.....	136
<b>Tiempo transcurrido</b> .....	145, 179
<b>Toma de alimentación de accesorios</b> .....	262
<b>TPMS (Sistema de control de presión de los neumáticos)</b> .....	495
Indicador.....	112, 725

TRK (Juego de reparación temporal) .....	682
Transmisión .....	477, 479
Indicador de posición de la palanca de cambios.....	108, 478, 480
Transmisión variable continua	
Cambios.....	477, 479
Funcionamiento de la palanca de cambios .....	25, 478, 480
Líquido.....	645
Transporte de equipaje.....	465, 467

## U

Unidades de memoria USB .....	298, 350, 374
Unids. velocidad/distancia.....	155, 187
Uso del sistema de acceso sin llave.....	197

## V

Varilla de medición del nivel (aceite del motor) .....	640
Vatios .....	742, 744
Vehículo con motor turbo .....	609
Velocidad media.....	145, 179
Velocímetro .....	134
Ventanillas (apertura y cierre) .....	218
Viscosidad (aceite) .....	638, 743, 745
Volante	
Ajuste .....	242
VSA (sistema auxiliar de estabilidad del vehículo).....	492

## W

WMA .....	298, 350
-----------	----------



35T20L100MEX

IMPRESO EN MÉXICO